



Produktkatalog Internationale Landschaftsbewässerung



The Intelligent Use of Water.™

**Die Schönheit bewahren
und gleichzeitig
Wasser sparen.**

Das ist unser Konzept.

The Intelligent Use of Water™

Bei Rain Bird glauben wir, dass es unsere Verantwortung ist, Produkte und Technologien zu entwickeln, die Wasser effizient nutzen. Unser Engagement erstreckt sich auch auf Ausbildung, Schulung und Dienstleistungen für unsere Branche und unsere Partner.

Durch innovative Produktentwicklung trägt Rain Bird zur Gesunderhaltung von Grünflächen und zu einem gesünderen Planeten bei. Ein dichter Rasen und ein farbenfroher Garten können auch sehr bewässerungseffizient sein. Jedes Produkt von Rain Bird belegt diese Tatsache.

Die Produkte von Rain Bird reichen von Wasserspardüsen zu Sprühgeräten mit Druckregelstielen bis zur führenden Smart Control-Technologie und holen aus jedem Tropfen das Maximum heraus, um bessere Ergebnisse mit weniger Wasser zu erzielen. Für eine gesunde Umwelt und schöne Gärten. Das ist The Intelligent Use of Water.™

Die Notwendigkeit, Wasser zu sparen, war noch nie so groß wie heute. Wir wollen noch mehr tun, und mit Ihrer Hilfe können wir das auch.



SMARTER. SCHNELLER. PRAKTISCHER.

Laden Sie die Rain Ressourcen-App herunter, um direkten Zugriff auf wichtige Informationen zu erhalten.

- Alle wichtigen Informationen in nur wenigen Sekunden
- Häufig verwendete Tools speichern und freigeben
- Kostenlos und ohne Anmeldung

 Wasser sparen seit 1933

 Wälder schützen

 Zeitersparnis ermöglichen

NEU Jetzt verfügbar:

- **Live-Chat:** Chatten Sie mit einem Rain Bird Mitarbeiter mit nur einem Mausklick
- **Tablet-Kompatibilität:** Verbessertes, Tablet-freundliches Design
- **Push-Benachrichtigungen:** Erhalten Sie Benachrichtigungen zu aktuellen News und Angeboten
- **Angebots-Tool:** Erstellen Sie eine Wunschliste und senden Sie diese an Ihren Rain Bird-Händler für ein Angebot

Hier klicken, um die App herunterzuladen.



Wassereffiziente Bewässerungstechnologie für jegliche Landschafts- und Grünflächenanwendung

Mit der Planung und Installation von Rain Bird-Bewässerungslösungen können Sie auf bessere Leistung und eine längere Lebensdauer Ihres Bewässerungssystems zählen. Rain Bird hat für alle Ihre Anforderungen stets die passende Lösung, damit Sie bei Ihrem Bewässerungsprojekt in jedem Fall Wasser sparen.

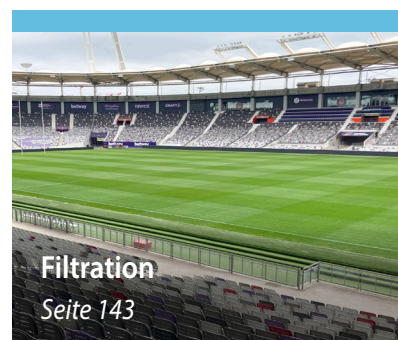

Nicht alle Modelle sind aufgeführt. Nicht alle Produkte sind in allen Märkten erhältlich. In Ihrer lokalen Preisliste oder bei Ihrem örtlichen Rain Bird-Vertriebspartner erfahren Sie, welche Produkte in Ihrer Region verfügbar sind.

Rain Bird Corporation Leitbild zu Nachhaltigkeit

Seit den Anfängen von Rain Bird im Jahr 1933 haben wir uns ganz dem Thema „The Intelligent Use of Water™“ gewidmet. Aus diesem Grund entwickeln wir laufend Produkte und Technologien, die Wasser effizienter nutzen. Die Produkte von Rain Bird sorgen weltweit für nachhaltige Grünflächen, Landschaften, Erholungsgebiete und landwirtschaftliche Produktion. Unsere Produkte nutzen viele wassersparende Technologien wie z. B.:

Druckregulierung	Wetterabhängige Bewässerung
Mikro-Bewässerung	Bodenfeuchtesensoren
Rückschlagventile	Wurzelbewässerungssysteme
Brauchwasserkompatibilität	Leckageerkennung und automatische Abschaltung
VFD-Pumpstationen	Hocheffiziente Düsen

Das Engagement von Rain Bird für „The Intelligent Use of Water“ reicht längst über unsere Produkte hinaus. Heute arbeiten wir mit Kunden, Planern und Kommunen bei der Entwicklung von Lösungen, Aus- und Weiterbildungsangeboten zusammen, um kurz- und langfristige Ziele beim Management von Wasserressourcen zu erreichen.

Rain Bird definiert Nachhaltigkeit als die ökologisch verantwortliche Führung unseres Betriebs bei gleichzeitiger Entwicklung von Produkten, Services und Ausbildungsangeboten, die „The Intelligent Use of Water“ fördern.

Unsere wichtigsten Unternehmensziele zum Beitrag für eine nachhaltigere Zukunft sind:

- 1 EPA WaterSense-Zertifizierung für unsere Produkte in jeder Kategorie, für die eine Zertifizierung verfügbar ist.
- 2 Sicherstellen, dass alle unsere Produktkategorien mindestens ein Modell umfassen, das für Brauchwasser geeignet ist.
- 3 Nutzung von fortschrittlichen Planungs-Tools, um innovative Emissionsgeräte für die Bewässerung zu entwickeln, die in ihrer Kategorie in Bezug auf die Wassereinsparung führend sind.
- 4 Weltweite Führungsposition bei intelligenten Methoden und Produkten zur Bewässerungssteuerung, darunter wetterabhängige Bewässerung, Leckageerkennung und Überwachung der Bodenfeuchtigkeit.
- 5 Angebot von Produkten höchster Qualität, die eine lange Produktlebensdauer gewährleisten und dadurch ihren gesamten CO2-Fußabdruck verringern.
- 6 Steigerung der Menge an recycelten Harzen, die Jahr für Jahr verwendet werden.
- 7 Steigerung der Menge an recycelten Verpackungen, die Jahr für Jahr verwendet werden.
- 8 Steigerung der Menge an recycelten Elektronikteilen, die Jahr für Jahr Elektronik.
- 9 Gewährleistung eines nachhaltigen Arbeitsumfelds für unsere globale Belegschaft durch Bereitstellung von sicheren Arbeitsplätzen und Gesundheits- und Wellnessprogrammen für Mitarbeitende.
- 10 Ermutigung unserer Lieferanten, Initiativen für Nachhaltigkeit und kontinuierliche Verbesserung zu ergreifen.
- 11 Anstreben von kontinuierlicher Verbesserung bei der Energieeffizienz in allen unseren Anlagen.
- 12 Jährliche Überprüfung der Nachhaltigkeitsziele und -ergebnisse.

Anatomie einer wassersparenden* privaten Anlage

In diesem Musterbeispiel für eine Hausgartenbewässerung werden wassersparende Produkt- und Techniklösungen von Rain Bird für eine gesunde Grünanlage vorgestellt.

Sprüher

Druckregelung im Schaft

Hocheffiziente Düsen

SAM-Auslaufsperrventil-Vorrichtungen (Seal-A-Matic™)

Versenkregner für Brauchwasser

S. 10



Steuergeräte und Sensoren

Automatische Steuergeräte mit wassersparenden Funktionen

Intelligente Steuerungstechnologien

Automatische Absperrvorrichtungen

S. 79



Tropfbewässerung

Direkte Bewässerung im Wurzelbereich der Pflanzen

S. 105

*Der Umfang der Wassereinsparung ist abhängig von der Qualität der Planung, der Installation und der Wartung des Bewässerungssystems. Die tatsächliche Wassereinsparung kann je nach Benutzer, Witterung, Bewässerungssystem und Standortbedingungen sowie den bisherigen Bewässerungsgewohnheiten schwanken.

Einleitung

Aufbau einer effizienten Hausgartenbewässerung

www.rainbird.com

Einleitung

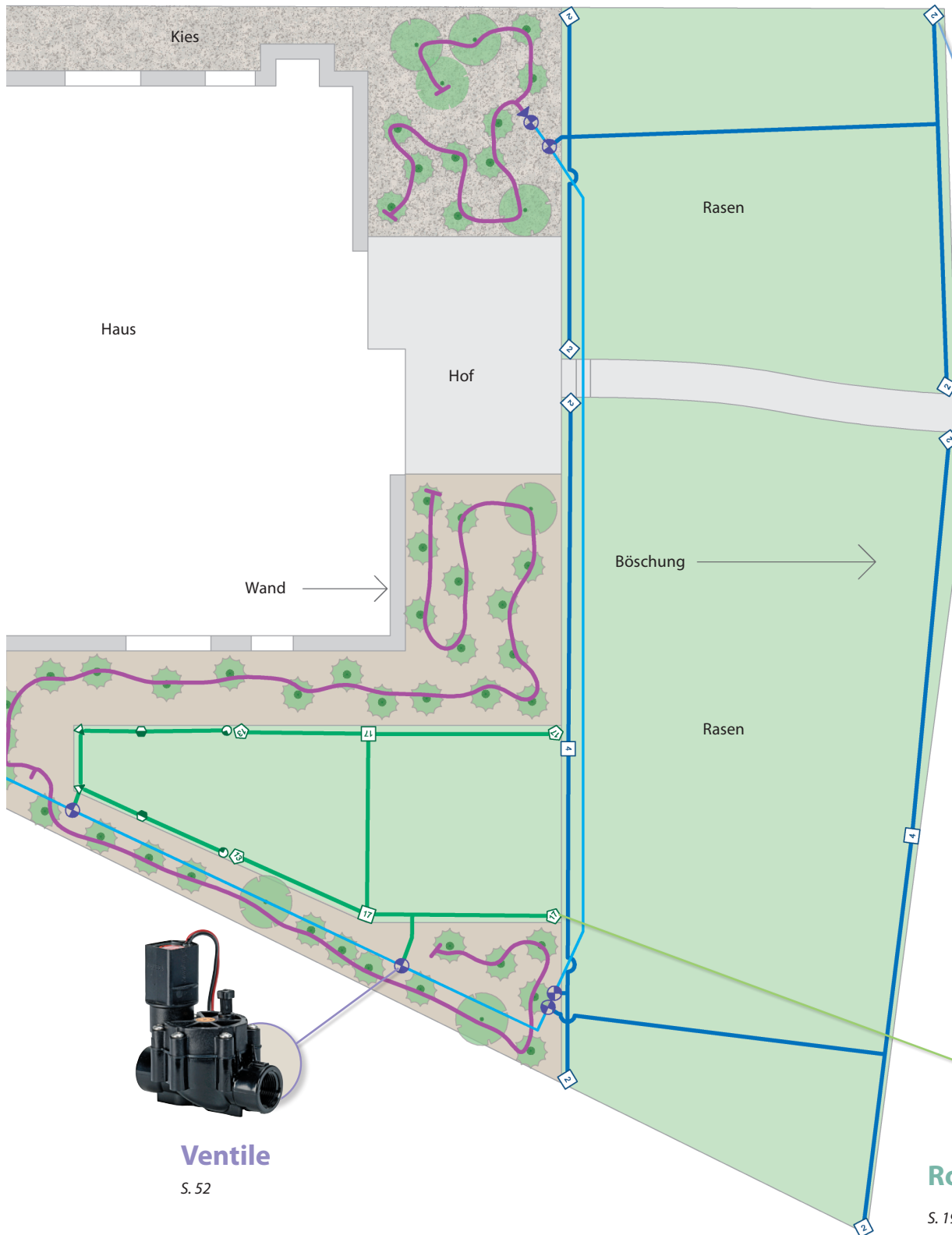

Regner

Druckregelung im Schaft

Hocheffiziente Düsen

Auslaufsperrventil

S. 32



Rotationsdüsen

S. 19



Ventile

S. 52

Anatomie einer wassersparenden* kommerziellen Anlage

In diesem Musterbeispiel einer gewerblichen oder öffentlichen Anlage werden wassersparende Produkt- und Techniklösungen von Rain Bird für eine gesunde Grünanlage vorgestellt.

Sprüher

Druckregelung im Schaft

Hocheffiziente Düsen

SAM-Auslaufsperrventil-Vorrichtungen (Seal-A-Matic™)

Versenkregner für Brauchwasser

S. 10

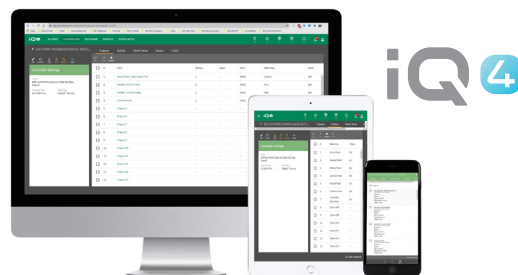
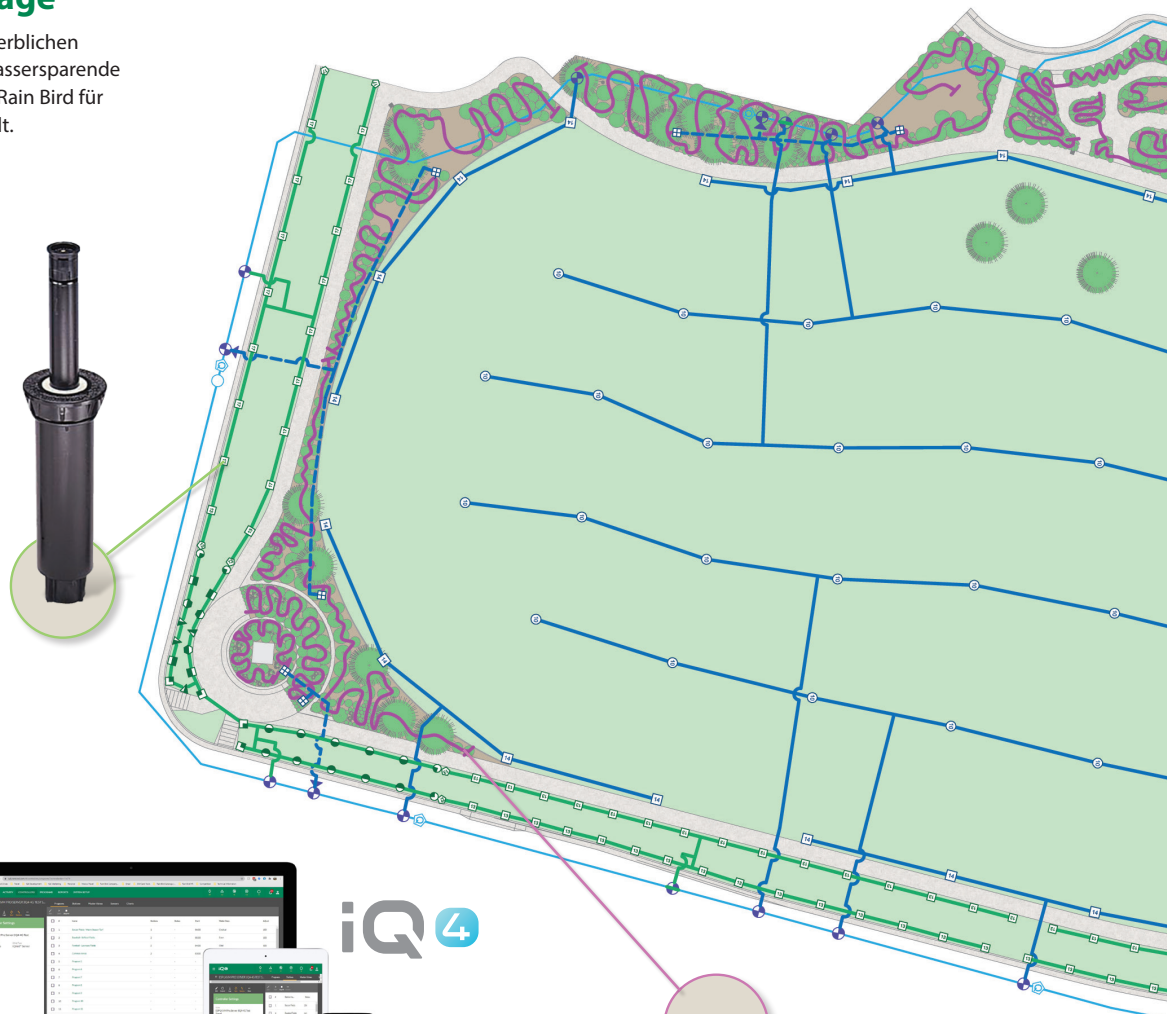

Zentralsteuerungs- und Wassermanagementsysteme

Automatische ET(Evapotranspiration)-basierte Planung

Durchflussregelung

Strömungsüberwachung/Leckage Erkennung Zyklus + Soak™

S. 97



Tropfbewässerung

Direkte Bewässerung im Wurzelbereich der Pflanzen

S. 105

**Der Umfang der Wassereinsparung ist abhängig von der Qualität der Planung, der Installation und der Wartung des Bewässerungssystems. Die tatsächliche Wassereinsparung kann je nach Benutzer, Witterung, Bewässerungssystem und Standortbedingungen sowie den bisherigen Bewässerungsgewohnheiten schwanken.*



Unterirdisches Tropfrohr

S. 105



Ventile

S. 52



Regner

- Druckregelung im Schaft
- Hocheffiziente Düsen
- Auslaufsperrventil
- Schutz vor Vandalismus

S. 32



Steuergeräte und Sensoren

Automatische Steuergeräte mit wassersparenden Funktionen

Automatische Absperrvorrichtungen

S. 73



- Einführung
- Versenkregner
- Rotations- und Versenkregnerdüsen
- Regner
- Ventile
- Steuereinrichtungen
- Sensoren und Messgeräte
- Zentralsteuerung und Wassermanagement
- Mikro-Bewässerung
- Filtration
- Produkte zur Entwässerung
- Ressourcen

Versenkregner

Hauptprodukte	1802, 1804, 1806	1812	1800 PRS	1800 SAM	1800 SAM-PRS	1800 SAM-PRS-45	US-400	1300/1400 Bubbler	PA-80 PA-85	RD-04, RD-06	RD1800 SAM-PRS-F	RD1800 SAM-PRS-45-F
Hauptanwendungen												
Rasen	●		●	●	●	●	●			●	●	●
Böschungen				●	●	●					●	●
Bodendecker/Sträucher	●	●	●	●	●	●	●	●	●	●	●	●
Systeme mit hohem Druck			●		●	●		●	●	●	●	●
Systeme mit geringem Druck	●	●					●	●	●	●		
Windanfällige Bereiche	●	●	●	●	●	●	●	●	●	●	●	●
Brauchwasser									●	●	●	●
Vandalismusgefährdete Bereiche											●	●
Verschmutztes Wasser										●	●	●



Tipps zum Wassersparen

- Der patentierte, eingebaute PRS-Regler hält den optimalen Betriebsdruck aufrecht und begrenzt den Wasserverlust um bis zu 70 %, wenn eine Düse entfernt oder beschädigt wird. Schluss ist auch mit der Wasserverschwendung, indem das durch hohen Druck verursachte Beschlagen und Vernebeln entfällt.
- Sparen Sie Wasser, stoppen Sie Abflüsse bei niedrigen Fallhöhen und reduzieren Sie Wasserschläge, indem Sie mit den Sprühern der Serie 1800/RD1800 mit Rückschlagventilen Seal-A-Matic™ (SAM) verhindern, dass Wasser nach der Bewässerung aus den Rohren ausläuft.
- Die exklusive Flow Shield-Technologie der RD1800-Serie reduziert den Wasserverlust um bis zu 90 %, wenn eine Düse entfernt wird, und verhindert so potenziell kostspieligen und inakzeptablen Abfluss.

Serie UNI-Spray™

Kompakte und zuverlässige Sprühköpfe für jede Anwendung

Merkmale

- Die kleine Kappe macht den Regner fast unsichtbar, ideal für attraktive Garten- und Landschaftsgestaltung.
- Aus langlebigen Materialien, zum Beispiel korrosionsbeständigem Edelstahl, gefertigt, was lange Produktlebensdauer auch bei hohen Drücken und außergewöhnlichen Belastungen gewährleistet.
- Druckaktivierte Abstreifdichtung verhindert unkontrollierten Flow-by und Eindringen von Schmutz und Fremdkörpern.
- Der zweiteilige Ratschenmechanismus gewährleistet eine einfache Einstellung der Düsen-Sprührichtung und eine lange Lebensdauer.
- Drei Jahre Herstellergarantie

Betriebsbereich

- Abstand: 0,8 bis 7,3 m**
- Druck: 1,0 bis 4,8 bar

Technische Daten

- Flow-by: 0 bei 0,75 bar oder höher; 0,04 m³/h; 0,60 l/m andernfalls

Modelle*

Ausgewählte Produkte dargestellt. Die komplette Verfügbarkeit finden Sie in Ihrer lokalen Preisliste.

- US400: 10 cm Aufsteigerhöhe, nur Gehäuse
- US410: 10 cm Aufsteigerhöhe mit VAN-10
- US412: 10 cm Aufsteigerhöhe mit VAN-12
- US415: 10 cm Aufsteigerhöhe mit VAN-15
- US418: 10 cm Aufsteigerhöhe mit VAN-18

Produkte mit vormontierten Hochleistungsdüsen*

- US408HE: 10 cm Aufsteigerhöhe mit HE-VAN-8
- US410HE: 10 cm Aufsteigerhöhe mit HE-VAN-10
- US412HE: 10 cm Aufsteigerhöhe mit HE-VAN-12
- US415HE: 10 cm Aufsteigerhöhe mit HE-VAN-15

* UNI-Spray ist mit allen Rain Bird-Düsen kompatibel



Hochleistungsdüsen mit variablem Sprühbogen (2,4, 3,0, 3,7 oder 4,6 m) sind vorinstalliert erhältlich



UNI-Spray™

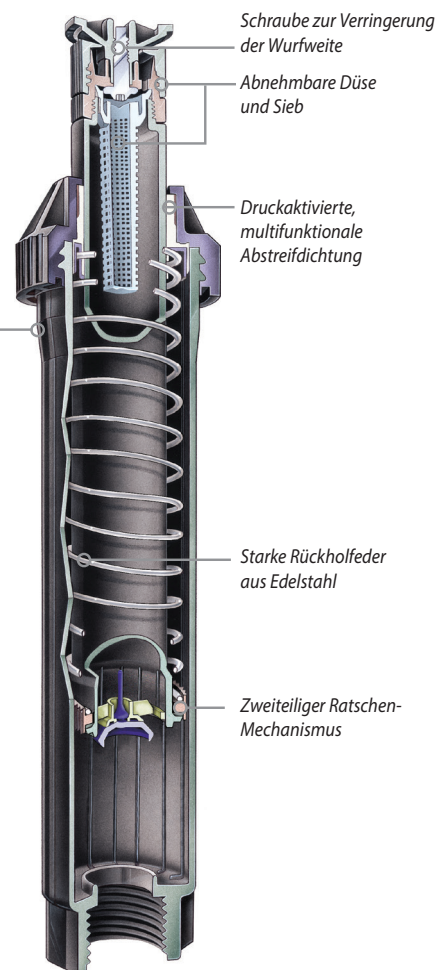

Versenkregner

Bestellbeispiel

US - 4 - 10HE

Düsenreihe/Sprühmuster
HE-VAN Düse
R-VAN18 Düse
Gehäuse
10,2 cm (4")

Modell
UNI-Spray

Serie 1800®

Der weltweit meistverkaufte Versenkregner

Merkmale

- Die vergossene Abstreifdichtung bietet unübertroffene Beständigkeit gegen Sand, Druck und andere äußere Einflüsse.
- Aus bewährten UV-beständigen Kunststoff- und korrosionsbeständigen Edelstahlteilen für eine lange Lebensdauer.
- Automatische Spülfunktion beim Einfahren des Aufsteigers beseitigt Schmutz und Rückstände und sichert dadurch ein zuverlässiges Rückholen der Aufsteiger auch bei schwierigen Bodenverhältnissen.
- Der zweiteilige Ratschenmechanismus gewährleistet eine einfache Einstellung der Düsen-Sprührichtung und eine lange Lebensdauer.
- Fünf Jahre Herstellergarantie

Betriebsbereich

- Abstand: 0,8 bis 7,3 m**
- Druck: 1,0 bis 4,8 bar

Technische Daten

- Flow-by: 0 bei 0,6 bar oder höher; andernfalls 20 l/h

Abmessungen/Produkte

Ausgewählte Produkte dargestellt. Die komplette Verfügbarkeit finden Sie in Ihrer lokalen Preisliste.

- 13 mm (1/2") NPT-Einlass (IG)
- Modelle und Abmessungen:
 - 1802: 10 cm Gehäusehöhe; 5 cm Aufsteigerhöhe
 - 1804: 15 cm Gehäusehöhe; 10 cm Aufsteigerhöhe
 - 1806: 23 cm Gehäusehöhe; 15 cm Aufsteigerhöhe
 - 1812: 40 cm Gehäusehöhe; 30 cm Aufsteigerhöhe
- Freiliegender Oberflächendurchmesser: 5,7 cm

* 1806 und 1812-SAM, SAMPRS und SAM-PRS-45 Einheiten haben keinen seitlichen Eingang

** 0,8 bis 4,6 m mit Rain Birds Standard-Sprühkopfdüsen (SQ, U-Serie, HE-VAN);
2,4 bis 7,3 m mit Rain Birds Rotationsdüsen (R-VAN)

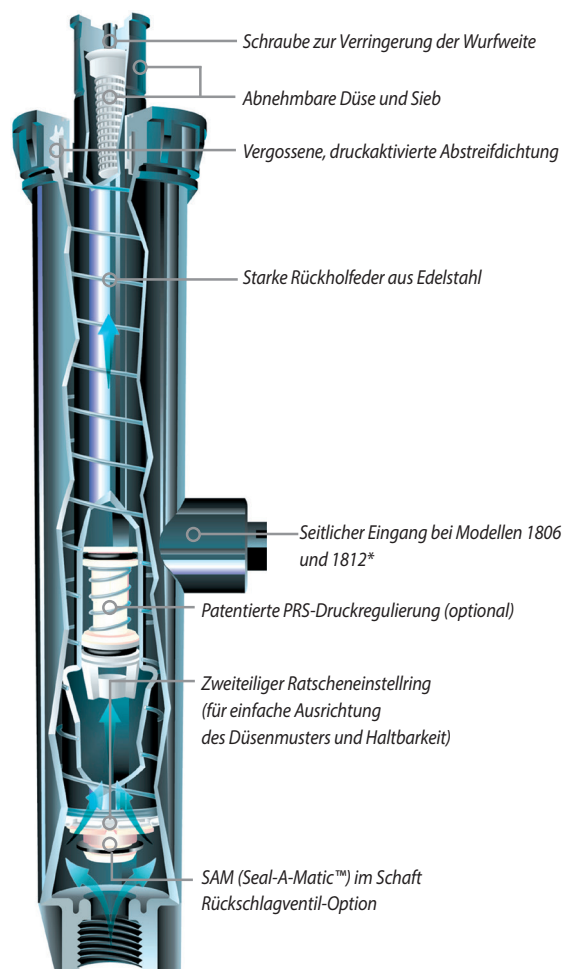

Bestellbeispiel

1804 SAM-PRS

Option
SAM: Seal-A-Matic™
Auslaufsperrventil
PRS: Druckregler (30 psi)
P45: Druckregler (45 psi)

Aufsteigerhöhe

1802: 5 cm Aufsteigerhöhe
1804: 10 cm Aufsteigerhöhe
1806: 15 cm Aufsteigerhöhe
1812: 30 cm Aufsteigerhöhe

Modell

Sprüher der Serie 1800

Serien 1800®-SAM, 1800®-PRS, 1800®-P45, 1800®-SAM-PRS, 1800®-SAM-P45

5,8 cm, 7,6 cm, 10,2 cm, 15,2 cm, 30,5 cm (2", 3", 4", 6", 12")

Merkmale

- **Serie 1800®-SAM:** Eingebautes Auslaufsperrventil Seal-A-Matic™ (SAM). Macht zusätzliche Auslaufsperrventile im Regnergehäuse überflüssig. Hält bei Höhenunterschieden von bis zu 4,2 m das Wasser in den Nebenleitungen. Reduziert den Verschleiß von Systemkomponenten durch Minimierung von Wasserschlägen während der Inbetriebnahme
- **Serie 1800® PRS:** Hält einen konstanten Ausgangsdruck von 2,1 bar aufrecht. Der in den Schaft eingebaute PRS-Druckregler vereinfacht das Systemdesign. Verhindert durch zu hohen Druck verursachten Sprühnebel. Spart Zeit und Geld bei der Installation
- **Serie 1800®-P45:** Hält einen konstanten Ausgangsdruck von 3,1 bar aufrecht. Der in den Schaft eingebaute P45-Druckregler vereinfacht das Systemdesign. Verhindert durch zu hohen Druck verursachten Sprühnebel. Spart Zeit und Geld bei der Installation
- **Serie 1800®-SAM-PRS:** Enthält alle Merkmale der Serien 1800 SAM und PRS. Erfüllt die Anforderungen aller Einsatzbereiche, unabhängig von Höhenunterschieden und Wasserdruck
- **Serie 1800®-SAM-P45:** Beinhaltet alle Merkmale der Serien 1800 SAM und P45. Hält selbst bei unterschiedlichem Einlassdruck einen konstanten Auslassdruck von 3,1 bar aufrecht. Gewährleistet maximale Sprühkörper- und Düsenleistung, auch bei variierenden Einlassdrücken. Hält unabhängig von der verwendeten Düse einen konstanten Druck aufrecht

Technische Daten

- 5,8 cm, 7,6 cm, 10,2 cm, 15,2 cm, 30,5 cm (2", 3", 4", 6", 12")
- SAM-Funktion: Hält bis zu 4,2 m Druckhöhe; 0,4 bar
- PRS- und P45-Modelle stellen sich auf durchschnittlich 2,1 oder 3,1 bar mit Eingangsdruckstärken von bis zu 4,8 bar ein
- Flow-by: 0 bei 0,6 bar oder höher; ansonsten 0,02 m³/h; 0,36 l/min
- Installation: seitlicher oder unterer Eingang
- Installation mit seitlichem Eingang in frostgefährdeten Regionen nicht empfohlen
- Fünf Jahre Herstellergarantie

Serie 1800® SAM

- 1804-SAM: 10 cm Aufsteigerhöhe
- 1806-SAM: 15 cm Aufsteigerhöhe
- 1812-SAM: 30 cm Aufsteigerhöhe

1800®-PRS Modelle

- 1802PRS: 5,8 cm Aufsteigerhöhe
- 1803PRS: 7,6 cm Aufsteigerhöhe
- 1804 PRS: 10 cm Aufsteigerhöhe
- 1806 PRS: 15 cm Aufsteigerhöhe
- 1812 PRS: 30 cm Aufsteigerhöhe

1800®-P45 Modelle

- 1804 P45: 10 cm Aufsteigerhöhe
- 1806 P45: 15 cm Aufsteigerhöhe
- 1812 P45: 30 cm Aufsteigerhöhe

1800®-SAM-PRS Modelle

- 1804-SAM-PRS: 10 cm Aufsteigerhöhe
- 1806-SAM-PRS: 15 cm Aufsteigerhöhe
- 1812-SAM-PRS: 30 cm Aufsteigerhöhe

1800®-SAM-P45 Modelle

- 1804-SAM-P45: 10 cm Aufsteigerhöhe
- 1806-SAM-P45: 15 cm Aufsteigerhöhe
- 1812-SAM-P45: 30 cm Aufsteigerhöhe

Betriebsbereich

- Abstand: 0,8 bis 7,3 m*
- Druck: 1,0 bis 4,8 bar



1800-SAM



1800-PRS



1800-PRS-45



1800-SAM-PRS



1800-SAM-P45



Bei Verwendung von 2,1 bar und 3,1 bar druckregulierter Sprühköpfe



Integriertes Seal-A-Matic Auslaufsperrventil verhindert Pfützenbildung bei tieferliegenden Regnern, ideal für die Verwendung bei unterschiedlichen Geländehöhen

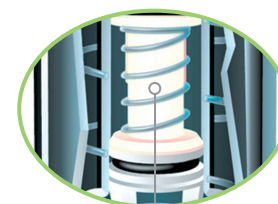

Patentierter Druckregler im Aufsteiger gleicht hohen oder schwankenden Wasserdruck aus, um maximale Leistung sicherzustellen

* 0,8 bis 5,5 m mit Rain Birds Standard-Sprühkopfdüsen (SQ, MPR, VAN, HE-VAN, U-Serie); 2,4 bis 7,3 m mit Rain Birds Rotationsdüsen (R-VAN)

Sprühköpfe der Serie RD1800™

Robuste Konstruktion für raue Anwendungen

Merkmale

- Der patentierte, dreilippige Abstreifer sorgt für ein optimales Gleichgewicht zwischen Spülung, Durchfluss und Schutz vor Ablagerungen zur Optimierung der Leistung und Haltbarkeit beim Aus- und Einfahren. Mit der automatischen Spülfunktion beim Aus- und Einfahren werden Verschmutzungen beseitigt, wodurch ein sicherer Einzug des Aufsteigers bei allen Bodentypen sichergestellt wird
- Spezielle Schmutzsammler halten Sand zurück und verhindern ein Zurückströmen in das Gehäuse, um langfristig Schäden zu vermeiden. Korrosionsbeständige Teile auch für den Einsatz mit aufbereitetem chlorhaltigem Wasser geeignet
- **Serie RD1800™ SAM PRS:** Beinhaltet alle Merkmale der Serien RD1800 SAM und PRS. Erfüllt die Anforderungen aller Einsatzbereiche, unabhängig von Höhenunterschieden und Wasserdruck
- **RD1800™ Serie SAM P45:** Beinhaltet alle Merkmale der Serien RD1800 SAM und P45. Gewährleistet maximale Sprühkörper- und Düsenleistung auch bei variierenden Einlassdrücken. Empfohlen für die Verwendung mit Rotationsdüsen (R-VAN)
- **Serie RD1800™ Flow-Shield™:** Vertikaler Wasserstrahl mit geringem Durchfluss mit einer Sichtlinie von über 61 Metern, damit auch aus großer Entfernung zu sehen ist, wenn eine Düse entfernt wurde
- **Brauchwasser-Serie RD1800™:** Alternative für Deckel mit Clipbefestigung und violetter Formkunststoffdeckel. Leicht zu verstehende Warnhinweise in Englisch, „DO NOT DRINK“, Spanisch, „NO BEBA“ und internationales Symbol für Brauchwasser (kein Trinkwasser)

Betriebsbereich

- Abstand: 0,8 bis 7,3 m
- Druck: 1,0 bis 6,9 bar

Technische Daten

- 10,2 cm; 15,2 cm; 30,5 cm
- SAM-Funktion: Hält das Wasser bei Höhenunterschieden von bis zu 4,2 m; 0,3 bar
- Flow-by: SAM-Modelle: 0 bei 1,0 bar oder höher; ansonsten 0,1 m³/h; 0,03 l/min
Alle anderen Modelle: 0 bei 0,7 bar oder höher; ansonsten 0,1 m³/h; 0,03 l/min
- SAM-PRS Modelle stellen sich auf durchschnittlich 2,1 bar mit Eingangsdruckstärken von bis zu 6,9 bar ein
- SAM-P45-Modelle stellen sich auf durchschnittlich 3,1 bar mit Eingangsdruckstärken von bis zu 6,9 bar ein.
- Fünf Jahre Herstellergarantie

Abmessungen

- 1/2-Zoll NPT-Eingangsanschluss IG

Modelle

10 cm (4")	15 cm (6")	30 cm (12")
RD04-NP	-	RD12-NP
RD04-S-P-30-NP	RD06-S-P-30-NP	RD12-S-P-30-NP
RD04-S-P-30-F	RD06-S-P-30-F	RD12-S-P-30-F
RD04-S-P-30-F-NP	RD06-S-P-30-F-NP	RD12-S-P-30-F-NP
RD04-S-P-45-NP	RD06-S-P-45-NP	RD12-S-P-45-NP
RD04-S-P-45-F	RD06-S-P-45-F	RD12-S-P-45-F
RD04-S-P-45-F-NP	RD06-S-P-45-F-NP	RD12-S-P-45-F-NP

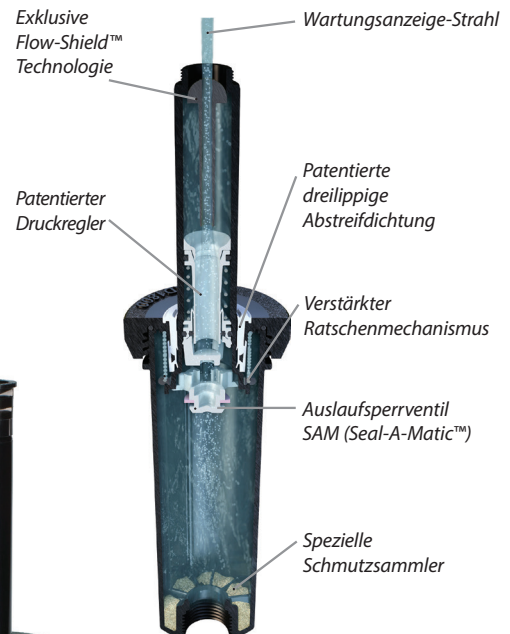

RD1800-Serie



Bei Verwendung von
2,1 bar und 3,1 bar
druckregulierter
Sprühköpfe



Standard-Kappe



Kappe für Brauchwasser

Bestellbeispiel

RD-XX - X - Düse

Düse
Siehe R-VAN, U-Serie,
MPR, VAN, HE-VAN und
SQ Düsenspezifikationen
für weitere Informationen

Optionale Merkmale

S: Seal-A-Matic™ Auslaufsperrventil
P30: 2,1 bar PRS-Druckregelung im Schaft
P45: 3,1 bar PRS-Druckregelung im Schaft
F: Flow-Shield™-Technologie
NP: Abdeckung mit Hinweise auf Brauchwasser

Modell

RD-04: 10 cm Aufsteigerhöhe
RD-06: 15 cm Aufsteigerhöhe
RD-12: 30,5 cm Aufsteigerhöhe

Anmerkungen:

Sprühregnergehäuse und Düsen separat auswählen.

1800® NP Abdeckung

1800-Sprühkopfabdeckung
Brauchwasser

Merkmale

- Entwickelt für ausgezeichnete Halterung der Sprühkörperabdeckungen der Serie 1800
- Violette Kappe zur einfachen Identifizierung von Brauchwassersystemen
- „Brauchwasser“-Warnung sowohl auf Englisch als auch auf Spanisch
- Schnappt auf alle Sprühkörperabdeckungen der Serie 1800® auf

Modell

- 1800-NP



PA

Kunststoffadapter

Merkmale

- Zur Verwendung von Rain Bird-Düsen auf 1/2-Zoll (15/21) Aufsteiger mit NPT-Gewinde
- Zur Aufnahme des nicht verstopfenden Schutzfiltersiebs der Typenreihe 1800 (im Lieferumfang der Düse) und für Siebe der PCS-Serie
- Langlebige, korrosionsfreie Kunststoffkonstruktion
- Kunststoffadapter auch für Brauchwasser verfügbar

Technische Daten

- 1/2" (15/21) Eingang mit Innengewinde
- Feingewinde an der Oberseite passend für alle Rain Bird-Düsen

Modell

- PA-8S
- PA-8S-NP

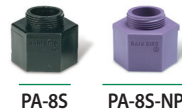

PA-80

Kunststoffadapter

Merkmale

- Für die Verwendung von 1/2" (15/21) Bubbler oder Sprühdüsen mit NPT-Gewinde auf Rain Bird-Versenkregnern
- Robuste, UV-beständige Thermoplastkonstruktion
- Einfach zu installieren; keine Werkzeuge erforderlich

Abmessungen

- Höhe: 3,8 cm; 2,0 cm über 1800 Kappe

Modell

- PA-80



1800®-EXT

Kunststoffverlängerung

Merkmale

- UV-beständige Thermoplastkonstruktion für lange Lebensdauer
- Passt für alle Rain Bird-Versenkregner und -Düsen. Ausnahme: Kann nicht mit Bublern verwendet werden

Modell

- 1800-EXT



Versenkregner

PA-8S-PRS & PA-8S-P45

Druckregulierende Adapter 2,1 bar und 3,1 bar

Merkmale

- Zur Verwendung von Rain Bird-Düsen auf 1/2" (15/21) Aufsteiger mit NPT-Gewinde
- Patentierter PRS-Druckregler im Aufsteiger integriert. Einbaufertig vormontierte Einheit. Spart Zeit und Geld bei der Installation
 - Hält konstanten Druck von 2,1 bar oder 3,1 bar aufrecht
 - Schränkt den Wasserverlust um bis zu 70 % ein, wenn die Düse entfernt wird oder beschädigt ist. Spart Wasser und Geld. Verringert das Risiko. Empfohlen für vandalismusgefährdete Bereiche
- Passt für alle Rain Bird-Kunststoffdüsen
- Robuste UV-beständige Thermoplastkonstruktion

Betriebsbereich

- Druck: 1,0 bis 4,8 bar
- Durchfluss: 0,05 bis 0,91 m³/h; 0,06 bis 15,0 l/m

Technische Daten

- 1/2-Zoll-Eingang mit Innengewinde
- Feingewinde an der Oberseite passend für alle Rain Bird-Düsen
- Höhe: 13,3 cm

Modelle

- PA-8S-PRS
- PA-8S-P45



Flexibles Anschlußrohr der Serie SPX

Flexibler Anschlussschlauch mit SB-Gewinde-Anschlussstücken bietet ein flexibles Anschlusset für Sprüher und Regner

Merkmale und Vorteile

- **SPX-FLEX100**
 - Überlegene Flexibilität ermöglicht die effiziente Verlegung von Rohren in Außenanlagen, auf Terrassen und in unebenem Gelände, um die Landschaftsgestaltung zu realisieren
 - Die strukturierte Oberfläche erleichtert die Handhabung des Produkts und trägt zur Arbeitseffizienz bei, insbesondere unter nassen Bedingungen
 - Widersteht Knicken
 - Schnelle und einfache Installation senkt die Material- und Arbeitskosten
 - Schnelle Installation, so dass Zeit für zusätzliche Systeminstallationen und schrittweise Umsatzchancen bleibt

Technische Daten

- Innendurchmesser: 1,24 cm
- Betriebsdruck: 5,5 bar
- Temperatur: 43 °C

Modelle

- SPX-FLEX-100: 30 m (100') Rolle

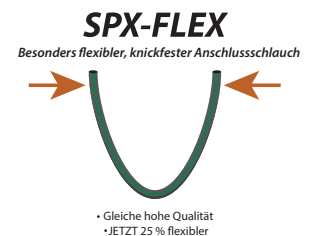

Spiral-Anschlussstück der SB-Serie

Eine natürliche Produktergänzung zum flexiblen Abzweigschlauch der SPX-Serie

Merkmale und Vorteile

- Anschlussstücke sind aus robustem Acetalmaterial hergestellt, was das Anschließen des flexiblen Anschlusschlauchs schnell und einfach macht
- Einfaches Verbinden durch Hineindrehen – keine Kleber oder Klemmen für die Installation nötig
- Eine Anschlusslippe mit aggressivem Design sorgt für eine sichere Verbindung, die das Risiko von Leckagen verringert



- Breite Auswahl an Formen und Größen für alle Anwendungen
- Langer Dorn und scharfkantige Halterippe dichten zuverlässig und dauerhaft ab und verhindern damit unnötige Nacharbeit und Reparatur

Technische Daten

- Betriebsdruck: 5,5 bar
- Temperatur: Bis zu 43 °C

Modelle

- SB-CPLG: 1/2"-Steckdorn x 1/2"-selbsthaltende Kupplung
- SBA-050: 1/2"-NPT AG x 1/2"-Steckdorn-Adapter
- SBE-075: 3/4"-NPT AG x 1/2"-selbsthaltendes Winkelstück
- SBE-050: 1/2"-NPT AG x 1/2"-selbsthaltendes Winkelstück
- SB-TEE: 1/2"-Steckdorn x 1/2"-Steckdorn x 1/2"-selbsthaltendes T-Stück

SA-Serie

Flexible Anschlusssets SA zum Anschluss von Regnern an die Versorgungsleitung.

Merkmale

- Hochwertige vorkonfektionierte Alternative zu individuell gefertigten Anschlusschläuchen/Gewinde-Anschlussstücken mit zusätzlicher Herstellergarantie
- Produktsortiment unterstützt eine Vielzahl von Lösungen für verschiedenste Anwendungsfälle
- Auf die jeweiligen Regner abgestimmte vorgefertigte Anschlussstücke schaffen Vertrauen in das System



SA-Serie

Technische Daten

- Der Betriebsbereich der flexiblen Anschlusssets SA von Rain Bird entspricht oder übertrifft den Betriebsbereich der meisten 1,3 cm und 1,9 cm Regner
- Betriebsdruck: Bis zu 5,5 bar
- Druckspitzen: Bis zu 15,5 bar
- Temperatur: Bis zu 43 °C
- Max. Durchfluss: 0,5 l/s

Modelle

Ausgewählte Produkte dargestellt. Die komplette Verfügbarkeit finden Sie in Ihrer lokalen Preisliste.

	Länge	Eingang/Ausgang
• SA-6050	15,2 cm	1/2" (1,3 cm)
• SA-125050	30,5 cm	1/2" (1,3 cm)

Bestellbeispiel

SA 12 5050

Eingang/Ausgang
050: 1,3 cm x 1,3 cm
5050: 1,3 cm x 1,3 cm
7575: 1,9 cm x 1,9 cm

Länge
18" (45,7 cm)
12" (30,5 cm)
6" (15,2 cm)

Modell
Flexibles Anschlussset

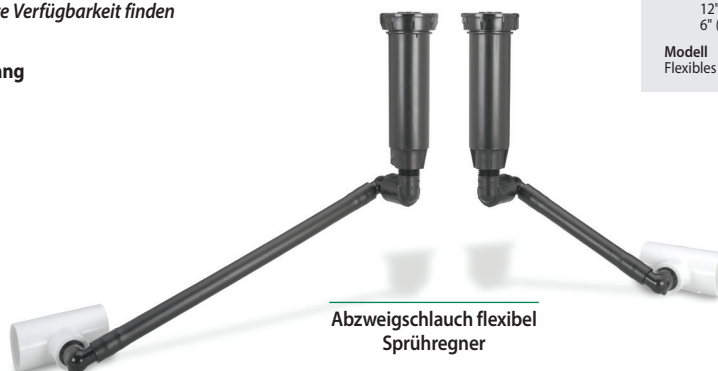



Einleitung

Versenkregner

Rotations- und
Versenkregnerdüsen

Regner

Ventile

Steuergeräte

Sensoren und
Messgeräte

Zentralsteuerung und
Wassermanagement

Mikro-Bewässerung

Filtration

Produkte zur
Entwässerung

Ressourcen

Rotations- und Versenkregnerdüsen

Hauptprodukte						
	Rotationsdüsen		Düsen mit einstellbarem Sektor (VAN)		Düsen mit festem Sektor	
Hauptanwendungen	R-VAN Best	HE-VAN Best	VAN Standard	U-Serie Best	MPR Standard	
Rasen	●	●	●	●	●	
Böschungen	●					
Enge Streifen	●					●
Kleine Bereiche	●	●				
Parkanlagen	●	●	●	●	●	●
Hocheffizient	●	●		●	●	
Windanfällige Bereiche	●	●		●	●	
Hoher Druck	●	●				

Auf Seite 114 finden Sie weitere Informationen über die SQ-Serie, Düsen für quadratisches Sprühmuster



Tipps zum Wassersparen

- Rotationsdüsen verfügen über eine effiziente Wasserverteilung durch rotierende Ströme, die das Wasser gleichmäßig mit niedriger Niederschlagsrate abgeben, wodurch Abfluss und Erosion deutlich reduziert werden.
- HE-VAN-Düsen sind von 0 bis 360 Grad bei hoher Gleichmäßigkeit und Effizienz voll einstellbar. HE-VAN-Düsen können die Anzahl der Variationen reduzieren, die zur Abdeckung nahezu jeder Herausforderung im Feld durchgeführt werden müssen. Diese hocheffiziente Düse ist in Radien von 2,4 bis 4,6 m erhältlich und gibt Ihnen Sicherheit.
- Düsen der U-Serie sind Düsen mit zwei Öffnungen, die eine bessere, gleichmäßigere Wasserverteilung aufweisen. Das Wasser, das aus beiden Öffnungen fließt, verbindet sich zu einem kontinuierlichen Wasserstrom, beseitigt Lücken und sorgt für eine gleichmäßigere Abdeckung des gesamten Bewässerungsgebiets.



Was ist eine hocheffiziente Düse?

Typische Düsen – ungleichmäßige Bewässerung

Bei einfachen Düsen kann ein Teilbereich des Rasens möglicherweise nicht ausreichend bewässert werden, andere Teile wiederum werden überwässert. Eine große Wassermenge kann durch Verdunstung/Sprühnebel und Überwässerung verloren gehen.

Hocheffiziente Düsen – gleichmäßige Bewässerung

Hocheffiziente Düsen sorgen für eine bessere Flächendeckung. Eine bessere Abdeckung bedeutet kürzere Laufzeiten in den einzelnen Zonen, wobei der Rasen dennoch gesund gehalten wird. Kürzere Laufzeiten bedeutet, Sie sparen bis zu 25 % Wasser im Vergleich zu typischen Düsen. Die hocheffizienten Düsen von Rain Bird sind zudem für die Erzeugung großer Wassertropfen ausgelegt, um das Abdriften zu reduzieren.







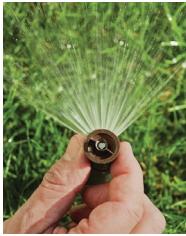

Standard- oder geringe Niederschlagsrate?

Düsen mit geringer Niederschlagsrate

Düsen mit geringer Niederschlagsrate sind am besten bei Hanglagen oder verdichteten Böden geeignet, um das Abschwemmen zu minimieren. Bei einer niedrigen Bewässerungsrate werden die Laufzeiten länger.

Düsen mit Standard-Niederschlagsrate

Düsen mit Standard-Niederschlagsrate kommen vorwiegend bei kürzeren Wurfweiten und bei begrenzten Bewässerungszeiten zum Einsatz.

Geringe Niederschlagsrate		Standard-Niederschlagsrate			
Hocheffiziente Rotationsdüsen		Hocheffiziente Düsen		Standarddüsen	
					
					
<p>R-VAN</p>		<p>HE-VAN</p>	<p>U-Serie</p>	<p>VAN</p>	<p>MPR</p>
Sektor einstellbar (45°-270°)	Vollkreis (360°)	Einstellbarer Sektor	Fester Sektor	Einstellbarer Sektor	Fester Sektor

R-VAN Düsen

Hohe Effizienz, mehrstrahlig

Verstellbare Rain Bird® R-VAN Rotationsdüsen sparen mehr Wasser, sind einfacher zu bedienen und sind kostengünstiger im Vergleich zu führenden Rotationsdüsen. R-VANs dicke Ströme und große Wassertropfen durchdringen den Wind, um Wasser dorthin zu bringen, wo Sie es haben wollen. Dank der von Hand einstellbaren Sektorengöße und Wurfweite sind R-VAN Düsen extrem bedienungsfreundlich.

Merkmale

- Aufeinander abgestimmte Niederschlagsrate für alle Wurfweiten, Bögen und Sprühbilder
- Niedrige Niederschlagsrate reduziert das Abfließen von Wasser und Erosion
- Sektor und Wurfweite ohne Werkzeug einstellbar
- Eine Zugvorrichtung zum Spülen beseitigt Verschmutzungen und Fremdkörper in der Düse
- Auch bei hohem Betriebsdruck effizient, ohne Beschlagen oder Sprühnebelbildung
- Kompatibel mit allen Rain Bird-Versenkregnern, -Aufsteigern und -Adaptoren
- Die Installation mit Rain Bird-Regnern der Serie 5000 MPR ermöglicht aufeinander abgestimmte Niederschlagsraten für Wurfweiten von 2,4 bis 10,7 m
- Drei Jahre Herstellergarantie

Betriebskenndaten

- Druckbereich: 2,1 bis 3,8 bar
- Empfohlener Betriebsdruck: 3,1 bar
- Abstand: 2,4 bis 7,3 m
- Einstellungen: Sektor und Wurfweite sollten bei laufender Beregnung angepasst werden

Modelle

2,4 bis 4,6 m

- R-VAN14: Einstellbarer Sektor 45° – 270°
- R-VAN14-360: 360° Vollkreis

4,0 bis 5,5 m

- R-VAN18: Einstellbarer Sektor 45° – 270°
- R-VAN18-360: 360° Vollkreis

5,2 bis 7,3 m

- R-VAN24: Einstellbarer Sektor 45° – 270°
- R-VAN24-360: 360° Vollkreis

Streifendüsen

- R-VAN-LCS: 1,5 x 4,6 m Linker Eckstreifen
- R-VAN-RCS: 1,5 x 4,6 m Rechter Eckstreifen
- R-VAN-SST: 1,5 x 9,1 m Seitlicher Streifen

¹ Rain Bird empfiehlt die Verwendung von 1800 P45 Sprühern zur Beibehaltung der optimalen Düsenleistung



R-VAN Düsen

Rotations- und Versenkregndüsen

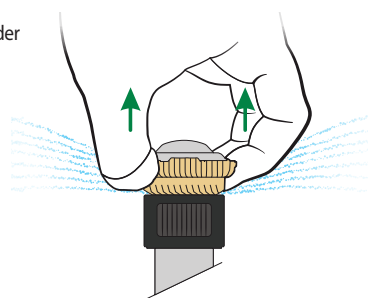

Zum Spülen
KRÄFTIG nach
oben ziehen

Für optimale Leistung, verwenden Sie Rain Bird 1800 mit geregelterm Druck von 3,1 bar oder RD1800 Sprüher mit geregelterm Druck von 3,1 bar



Bestellbeispiel

R-VAN 18-360

Wurfweite
2,4 bis 4,6 m
R-VAN14: 45° - 270°
R-VAN14-360: 360°
4,0 bis 5,5 m
R-VAN18: 45° - 270°
R-VAN18-360: 360°
5,2 bis 7,3 m
R-VAN24: 45° - 270°
R-VAN24-360: 360°

Streifendüsen
R-VAN-LCS: 1,5 x 4,6 m
R-VAN-RCS: 1,5 x 4,6 m
R-VAN-SST: 1,5 x 9,1 m

Modell
R-VAN Rotationsdüse, einstellbar

R-VAN-Düsen erfüllen die Norm für Hochleistungsdüsen.

Die durchschnittliche Verteilungsgenauigkeit (DU [LQ]) der betreffenden Produkte ist größer als 65 %.

Produkt	Type	Wurfweite	DU(LQ)
R-VAN	Mehrstrahlig	2,4 bis 7,3 m	> 0,70



2,4 bis 4,6 m

4,0 bis 5,5 m

5,2 bis 7,3 m

Streifendüsen



R-VAN14
45° - 270°



R-VAN14-360
360°



R-VAN18
45° - 270°



R-VAN18-360
360°



R-VAN24
45° - 270°



R-VAN24-360
360°



R-VAN-LCS
1,5 x 4,6 m
Linker
Eckstreifen



R-VAN-SST
1,5 x 9,1 m
Seitlicher
Streifen



R-VAN-RCS
1,5 x 4,6 m
Rechter
Eckstreifen

Rotations- und
Versenkreisdüsen

2,4 bis 4,6 m Düsen mit einstellbarem Sektor (45° bis 270°)

R-VAN14		2,4 bis 4,6 m				■	▲
Düse	Druck bar	Radius m	Durchfluss m³/h	Durchfluss l/min	Niederschlagsrate mm/h	Niederschlagsrate mm/h	
270°	2,1	4,0	0,19	3,18	16	19	
	2,4	4,0	0,20	3,29	17	19	
	2,8	4,3	0,21	3,48	15	18	
	3,1	4,3	0,21	3,56	16	18	
	3,4	4,6	0,25	4,20	16	19	
3,8	4,6	0,27	4,43	17	20		
210°	2,1	4,0	0,15	2,46	16	19	
	2,4	4,0	0,15	2,57	17	19	
	2,8	4,3	0,16	2,73	15	18	
	3,1	4,3	0,17	2,76	16	18	
	3,4	4,6	0,20	3,26	16	19	
3,8	4,6	0,21	3,44	17	20		
180°	2,1	4,0	0,13	2,12	16	19	
	2,4	4,0	0,13	2,20	17	19	
	2,8	4,3	0,14	2,31	15	18	
	3,1	4,3	0,14	2,38	16	18	
	3,4	4,6	0,17	2,80	16	19	
3,8	4,6	0,18	2,95	17	20		
90°	2,1	4,0	0,06	1,06	16	19	
	2,4	4,0	0,07	1,10	17	19	
	2,8	4,3	0,07	1,17	16	18	
	3,1	4,3	0,07	1,21	15	18	
	3,4	4,6	0,08	1,40	16	19	
3,8	4,6	0,09	1,48	17	20		

2,4 bis 4,6 m Vollkreisdüsen (360°)

R-VAN14-360		2,4 bis 4,6 m				■	▲
Düse	Druck bar	Radius m	Durchfluss m³/h	Durchfluss l/min	Niederschlagsrate mm/h	Niederschlagsrate mm/h	
360°	2,1	4,0	0,25	4,16	16	18	
	2,4	4,0	0,25	4,24	16	19	
	2,8	4,3	0,28	4,62	15	18	
	3,1	4,3	0,29	4,81	16	18	
	3,4	4,6	0,32	5,34	15	18	
	3,8	4,6	0,33	5,49	16	18	

Hinweis: Alle R-VAN Düsen wurden mit 10-cm-Aufsteigern getestet
 ■ Vierecksverband basierend auf 50 % Durchmesser des Wurfradius
 ▲ Dreiecksverband basierend auf 50 % Durchmesser des Wurfradius

4,0 bis 5,5 m Düse mit einstellbarem Sektor (45° bis 270°)





R-VAN18		4,0 bis 5,5 m				■	▲
Düse	Druck bar	Radius m	Durchfluss m³/h	Durchfluss l/min	Niederschlagsrate mm/h	Niederschlagsrate mm/h	
270°	2,1	4,9	0,29	4,77	17	19	
	2,4	4,9	0,31	5,11	16	19	
	2,8	5,2	0,32	5,38	16	19	
	3,1	5,2	0,34	5,72	16	19	
	3,4	5,5	0,36	5,94	15	18	
3,8	5,5	0,37	6,13	0	18		
210°	2,1	4,9	0,22	3,71	16	19	
	2,4	4,9	0,24	3,97	17	20	
	2,8	5,2	0,25	4,16	16	19	
	3,1	5,2	0,27	4,43	16	20	
	3,4	5,5	0,28	4,62	16	18	
3,8	5,5	0,29	4,77	16	19		
180°	2,1	4,9	0,19	3,22	17	19	
	2,4	4,9	0,21	3,44	16	19	
	2,8	5,2	0,22	3,71	16	19	
	3,1	5,2	0,23	3,82	16	19	
	3,4	5,5	0,24	4,05	15	18	
3,8	5,5	0,25	4,13	15	18		
90°	2,1	4,9	0,10	1,59	17	19	
	2,4	4,9	0,11	1,78	16	19	
	2,8	5,2	0,11	1,89	16	19	
	3,1	5,2	0,11	1,89	16	19	
	3,4	5,5	0,12	2,04	15	18	
3,8	5,5	0,13	2,20	15	18		

4,0 bis 5,5 m Vollkreisdüsen (360°)

R-VAN18-360		4,0 bis 5,5 m				■	▲
Düse	Druck bar	Radius m	Durchfluss m³/h	Durchfluss l/min	Niederschlagsrate mm/h	Niederschlagsrate mm/h	
360°	2,1	4,9	0,38	6,25	16	18	
	2,4	4,9	0,38	6,32	16	19	
	2,8	5,2	0,41	6,81	15	18	
	3,1	5,2	0,42	7,00	16	18	
	3,4	5,5	0,47	7,76	15	18	
	3,8	5,5	0,48	7,99	16	18	

Leistungsdaten bei völliger Windstille gemessen
 R-VAN24 und R-VAN24-360: Wurfweite nicht unter 5,2 m einstellen
 R-VAN18 und R-VAN18-360: Wurfweite nicht unter 4,0 m einstellen
 R-VAN14 und R-VAN14-360: Wurfweite nicht unter 2,4 m einstellen

5,2 bis 7,3 m Düse mit einstellbarem Sektor (45° bis 270°)

R-VAN24		5,2 bis 7,3 m			■	▲
Düse	Druck bar	Radius m	Durchfluss m³/h	Durchfluss l/min	Niederschlagsrate mm/h	Niederschlagsrate mm/h
270° 	2,1	5,8	0,41	6,81	16	19
	2,4	6,1	0,44	7,38	16	18
	2,8	6,7	0,52	8,74	15	18
	3,1	7,0	0,57	9,54	15	18
	3,4	7,3	0,64	10,67	16	19
3,8	7,3	0,65	10,90	16	19	
210° 	2,1	5,8	0,32	5,30	16	19
	2,4	6,1	0,35	5,75	16	18
	2,8	6,7	0,41	6,81	15	18
	3,1	7,0	0,45	7,42	15	18
	3,4	7,3	0,50	8,29	16	19
3,8	7,3	0,51	8,48	16	19	
180° 	2,1	5,8	0,27	4,54	16	19
	2,4	6,1	0,30	4,92	16	18
	2,8	6,7	0,35	5,83	15	18
	3,1	7,0	0,38	6,36	15	18
	3,4	7,3	0,43	7,12	16	19
3,8	7,3	0,44	7,27	16	19	
90° 	2,1	5,8	0,14	2,27	16	19
	2,4	6,1	0,15	2,46	16	18
	2,8	6,7	0,17	2,91	15	18
	3,1	7,0	0,19	3,18	15	18
	3,4	7,3	0,21	3,56	16	19
3,8	7,3	0,22	3,63	16	19	

5,2 bis 7,3 m Vollkreisdüsen (360°)

R-VAN24-360		5,2 bis 7,3 m			■	▲
Düse	Druck bar	Radius m	Durchfluss m³/h	Durchfluss l/min	Niederschlagsrate mm/h	Niederschlagsrate mm/h
360° 	2,1	5,8	0,53	8,90	16	18
	2,4	6,1	0,57	9,54	15	18
	2,8	6,7	0,71	11,85	16	18
	3,1	7,0	0,79	13,17	16	19
	3,4	7,3	0,82	13,67	15	18
3,8	7,3	0,85	14,16	16	18	

Hinweis: Alle R-VAN Düsen wurden mit 10-cm-Aufsteigern getestet
 ■ Vierecksverband basierend auf 50 % Durchmesser des Wurfradius
 ▲ Dreiecksverband basierend auf 50 % Durchmesser des Wurfradius

Leistungsdaten bei völliger Windstille gemessen
 R-VAN24 und R-VAN24-360: Wurfweite nicht unter 5,2 m einstellen
 R-VAN18 und R-VAN18-360: Wurfweite nicht unter 4,0 m einstellen
 R-VAN14 und R-VAN18-360: Wurfweite nicht unter 2,4 m einstellen

Einfache Anpassungen

Düsen mit einstellbarem Sektor

R-VAN14, R-VAN18, R-VAN24

WURFWEITENEINSTELLUNG

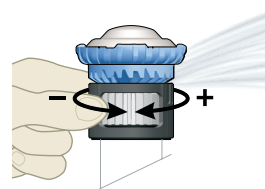

SEKTOREINSTELLUNG

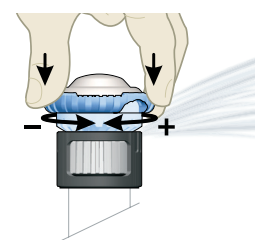

Vollkreisdüsen

R-VAN14-360, R-VAN18-360, RVAN24-360

WURFWEITENEINSTELLUNG

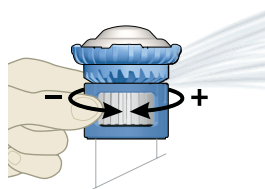

Streifendüsen

R-VAN-LCS, R-VAN-RCS, R-VAN-SST

GRÖSSEN-EINSTELLUNG

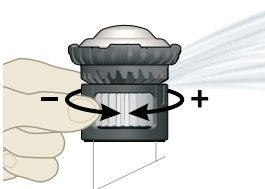

Wussten Sie schon?

Sie können R-VAN Düsen und Regner der Serie 5000 mit MPR-Düsen in derselben Zone verwenden!

- Aufeinander abgestimmte Niederschlagsrate (MPR) von 2,4 bis 10,7 m
- Überragende Abdeckung – > 0,70 DU[LQ]
- Dicke, windresistente Ströme – von nah bis fern



Streifendüsen (linke Ecke, Seite, rechte Ecke)

Rotations- und Versenkreisdüsen

R-VAN-LCS 1,5 x 4,6 m						
Düse	Druck bar	Größe m	Durchfluss m ³ /h	Durchfluss l/min	Niederschlagsrate mm/h	Niederschlagsrate mm/h
Links	2,1	1,2x4,3	0,04	0,68	16	16
Ecke	2,4	1,5x4,6	0,05	0,83	14	14
Streifen	2,8	1,5x4,6	0,05	0,87	15	15
	3,1	1,5x4,6	0,05	0,91	16	16
	3,4	1,5x4,6	0,06	0,95	16	16
	3,8	1,8x4,9	0,06	1,06	14	14

R-VAN-RCS 1,5 x 4,6 m						
Düse	Druck bar	Größe m	Durchfluss m ³ /h	Durchfluss l/min	Niederschlagsrate mm/h	Niederschlagsrate mm/h
Rechte	2,1	1,2x4,3	0,04	0,68	16	16
Ecke	2,4	1,5x4,6	0,05	0,83	14	14
Streifen	2,8	1,5x4,6	0,05	0,87	15	15
	3,1	1,5x4,6	0,05	0,91	16	16
	3,4	1,5x4,6	0,06	0,95	16	16
	3,8	1,8x4,9	0,06	1,06	14	14

R-VAN-SST 1,5 x 9,1 m						
Düse	Druck bar	Größe m	Durchfluss m ³ /h	Durchfluss l/min	Niederschlagsrate mm/h	Niederschlagsrate mm/h
Seite	2,1	1,2x8,5	0,08	1,36	16	16
Streifen	2,4	1,5x9,1	0,10	1,67	14	14
	2,8	1,5x9,1	0,10	1,74	15	15
	3,1	1,5x9,1	0,11	1,82	16	16
	3,4	1,5x9,1	0,11	1,89	16	16
	3,8	1,8x9,8	0,13	2,12	14	14

Hinweis: Alle R-VAN Düsen wurden mit 10-cm-Aufsteigern getestet
Leistungsdaten bei völliger Windstille gemessen
— Geradliniger Abstand basierend auf 50 % Überlappung der Wurfweite für LCS, SST und RCS
▲ Dreiecksverband basierend auf 50 % Überlappung der Wurfweite für LCS, SST und RCS

Mit R-VAN braucht man halb so viele Modelle, um 45° bis 360° abzudecken



Wertvolle Einsparungen beim Endergebnis

- Kürzere Zonenlaufzeiten sparen Wasser und Energie
- Geringere Niederschlagsraten reduzieren Abschwemmung und Erosion
- Weniger Düsen für die Abdeckung unterschiedlicher Flächen nötig



Verbesserung der Wassereffizienz um bis zu 30 %

- Sanfte, rotierende Strahlen sorgen für gleichmäßige Abdeckung bei geringeren Niederschlagsraten
- Mehrstrahltechnologie verbessert die Wasseraufnahmefähigkeit, für gesunden Rasen
- Größere Tropfen und dickere Strahlen widerstehen kräftigem Wind und bringen das Wasser exakt auf die zu bewässernde Fläche

Düsen der HE-VAN-Serie

Hochleistungsprühdüsen mit variablem Sektor

Merkmale

- Die gleichmäßige Abdeckung der HE-VAN erlaubt Ihnen eine Reduzierung der Regnerlaufzeiten um bis zu 35 %, wodurch Sie Wasser und Geld sparen, bei gleichzeitiger Beibehaltung eines gesunden Rasens. HE-VAN bietet eine Verbesserung der gleichmäßigen Abdeckung um mehr als 40 % gegenüber den auf dem Markt vorhandenen Düsen mit einstellbarem Sektor
- HE-VAN-Düsen besitzen ein einzigartiges Sprühmuster, das für beste Abdeckung und Windbeständigkeit konzipiert wurde. Die Wasserstrahlen mit niedrigem Strahlanstieg und die großen Wassertropfen verhindern Sprühnebelbildung und Wasserverdunstung, sodass die richtige Menge Wasser an die richtige Stelle gelangt. Eine schonende Nahbereichsbewässerung verhindert trockene Stellen um den Versenkgregner herum
- Die Wurfweite der HE-VAN-Düsen entspricht exakt dem angegebenen Radius und liefert die saubersten Ränder aller heute auf dem Markt verfügbaren VAN
- Verkürzte Laufzeiten pro Beregnungszone, verglichen mit anderen, auf dem Markt erhältlichen Düsen, ermöglichen Ihnen die Einhaltung enger Bewässerungsfenster und sparen Wasser und Geld
- Durch die volle Einstellbarkeit von 0° bis 360° können Sie Grünflächen aller Formen effizient bewässern, während Sie gleichzeitig Zeit sparen und weniger Düsen auf Lager halten müssen
- Aufeinander abgestimmte Niederschlagsraten ermöglichen Ihnen, die Düsen der Rain Bird-Serien HE-VAN, MPR und U in derselben Zone zu installieren
- HE-VAN Düsen haben ein spürbares Klicken, um zu verhindern, dass die Sektoreinstellung mit der Zeit abweicht
- Drei Jahre Herstellergarantie

Betriebsbereich

- Abstand: 1,8 bis 4,6 m¹
- Druck: 1,0 bis 2,1 bar
- Optimaler Druck: 2,1 bar²

Modelle

- HE-VAN-08: 1,8 bis 2,4 m
- HE-VAN-10: 2,4 bis 3,0 m
- HE-VAN-12: 2,7 bis 3,7 m
- HE-VAN-15: 3,7 bis 4,6 m

¹ Grundlage für die angegebenen Wurfweiten ist der richtige Druck an der Düse

² Rain Bird empfiehlt die Verwendung von Versenkgregnern 1800/RD1800 PRS zur Beibehaltung der optimalen Düsenleistung in Systemen mit hohem Druck



Erhältlich mit 2,4 m, 3,0 m, 3,7 m und 4,6 m Wurfweite

Passend für alle Rain Bird®-Versenkgregner der Serie 1800®, Versenkgregner der Serie UNI-Spray™ und Rain Bird-Standrohre

Für optimale Leistung, verwenden Sie Rain Bird 1800 mit geregelterm Druck von 2,1 oder RD1800 Sprüher mit geregelterm Druck von 2,1



Bestellbeispiel

HE-VAN-15

Wurfweite
8: 1,8 bis 2,4 m
10: 2,4 bis 3,0 m
12: 2,7 bis 3,7 m
15: 3,7 bis 4,6 m

Merkmal
VAN: Einstellbarer Sektor





Modell
Hocheffiziente Düse











HE-VAN-Düsen entsprechen der Norm für Hochleistungsdüsen.





Die durchschnittliche Verteilungsgenauigkeit (DU [LQ]) der betreffenden Produkte ist größer als 65 %.

Produkt	Type	Wurfweite	DU(LQ)
HE-VAN	Sprühdüse, einstellbarer Sektor	1,8 m - 4,6 m	> 0,70

Serie 8 HE-VAN						
Strahlanstieg 24°						
Düse	Druck bar	Radius m	Durchfluss m³/h	Durchfluss l/min	Niederschlagsrate mm/h	Niederschlagsrate mm/h
 360°-Bogen	1,0	1,5	0,19	3,14	82	95
	1,4	1,8	0,22	3,62	66	76
	1,7	2,1	0,25	4,05	54	62
	2,1	2,4	0,27	4,43	45	52
 270°-Sektor	1,0	1,5	0,14	2,35	82	95
	1,4	1,8	0,16	2,72	66	76
	1,7	2,1	0,18	3,04	54	62
	2,1	2,4	0,20	3,33	45	52
 180°-Sektor	1,0	1,5	0,10	1,57	82	95
	1,4	1,8	0,11	1,81	66	76
	1,7	2,1	0,12	2,02	54	62
	2,1	2,4	0,13	2,22	45	52
 90°-Sektor	1,0	1,5	0,05	0,78	82	95
	1,4	1,8	0,05	0,91	66	76
	1,7	2,1	0,06	1,01	54	62
	2,1	2,4	0,07	1,11	45	52

Serie 12-HE-VAN						
Strahlanstieg 23°						
Düse	Druck bar	Radius m	Durchfluss m³/h	Durchfluss l/min	Niederschlagsrate mm/h	Niederschlagsrate mm/h
 360°-Bogen	1,0	2,7	0,38	6,33	50,5	58,3
	1,4	3,0	0,44	7,31	47,3	54,6
	1,7	3,4	0,49	8,18	43,7	50,4
	2,1	3,7	0,54	8,96	40,2	46,4
	1,0	2,7	0,28	4,75	50,5	58,3
 270°-Sektor	1,4	3,0	0,33	5,48	47,3	54,6
	1,7	3,4	0,37	6,16	43,7	50,4
	2,1	3,7	0,40	6,72	40,2	46,4
	1,0	2,7	0,19	3,17	50,5	58,3
	1,4	3,0	0,22	3,66	47,3	54,6
 180°-Sektor	1,7	3,4	0,25	4,09	43,7	50,4
	2,1	3,7	0,27	4,48	40,2	46,4
	1,0	2,7	0,09	1,58	50,5	58,3
	1,4	3,0	0,11	1,83	47,3	54,6
 90°-Sektor	1,7	3,4	0,12	2,04	43,7	50,4
	2,1	3,7	0,13	2,24	40,2	46,4

Serie 10-HE-VAN						
Strahlanstieg 27°						
Düse	Druck bar	Radius m	Durchfluss m³/h	Durchfluss l/min	Niederschlagsrate mm/h	Niederschlagsrate mm/h
 360°-Bogen	1,0	2,1	0,29	4,78	64	74
	1,4	2,4	0,34	5,52	56	65
	1,7	2,7	0,37	6,17	50	57
	2,1	3,1	0,41	6,76	44	51
 270°-Sektor	1,0	2,1	0,22	3,59	64	74
	1,4	2,4	0,25	4,14	56	65
	1,7	2,7	0,28	4,63	50	57
	2,1	3,1	0,31	5,07	44	51
 180°-Sektor	1,0	2,1	0,15	2,39	64	74
	1,4	2,4	0,17	2,76	56	65
	1,7	2,7	0,19	3,09	50	57
	2,1	3,1	0,21	3,38	44	51
 90°-Sektor	1,0	2,1	0,07	1,20	64	74
	1,4	2,4	0,08	1,38	56	65
	1,7	2,7	0,09	1,54	50	57
	2,1	3,1	0,10	1,69	44	51

Serie 15-HE-VAN						
Strahlanstieg 25°						
Düse	Druck bar	Radius m	Durchfluss m³/h	Durchfluss l/min	Niederschlagsrate mm/h	Niederschlagsrate mm/h
 360°-Bogen	1,0	3,4	0,59	9,91	52,9	61,1
	1,4	3,7	0,69	11,44	51,3	59,3
	1,7	4,3	0,77	12,79	42,2	48,7
	2,1	4,6	0,84	14,01	40,2	46,5
	1,0	3,4	0,45	7,43	52,9	61,1
 270°-Sektor	1,4	3,7	0,51	8,58	51,3	59,3
	1,7	4,3	0,58	9,59	42,2	48,7
	2,1	4,6	0,63	10,51	40,2	46,5
	1,0	3,4	0,30	4,95	52,9	61,1
	1,4	3,7	0,34	5,72	51,3	59,3
 180°-Sektor	1,7	4,3	0,38	6,39	42,2	48,7
	2,1	4,6	0,42	7,00	40,2	46,5
	1,0	3,4	0,15	2,48	52,9	61,1
	1,4	3,7	0,17	2,86	51,3	59,3
 90°-Sektor	1,7	4,3	0,19	3,20	42,2	48,7
	2,1	4,6	0,21	3,50	40,2	46,5

Hinweis: Alle HE-VAN-Düsen wurden mit 10-cm-Aufsteigern getestet
 ■ Vierecksverband basierend auf 50 % Durchmesser des Wurfradius
 ▲ Dreiecksverband basierend auf 50 % Durchmesser des Wurfradius

Leistungsdaten bei völliger Windstille gemessen
Hinweis: Eine Reduzierung der Wurfweite um mehr als 25 % der normalen Wurfweite der Düse wird nicht empfohlen

Düsen der U-Serie

Sprühdüsen mit zwei Öffnungen, die 30 % weniger Wasser verbrauchen¹

Merkmale

- Zusätzliche Öffnung für Bewässerung im Nahbereich minimiert trockene Stellen rund um den Versenkgrenner und gewährleistet, dass der gesamte Bewässerungsbereich gleichmäßig abgedeckt wird
- Hervorragende Abdeckung für effiziente Bewässerung. Benötigt 30 % weniger Wasser
- Aufeinander abgestimmte Niederschlagsrate mit HE-VAN- und MPR-Düsen von Rain Bird
- Fünf Jahre Herstellergarantie

Betriebsbereich

- Abstand: 1,7 bis 4,6 m²
- Druck: 1,0 bis 2,1 bar
- Optimaler Druck: 2,1 bar³

Modelle

- U-8-Serie: 2,4 m Viertel-, Halb- und Vollkreis-Düsen
- U-10-Serie: 3,1 m Viertel-, Halb-, Vollkreis-Düsen
- U-12-Serie: 3,7 m Viertel-, Halb-, Vollkreis-Düsen
- U-15-Serie: 4,6 m Viertel-, Halb-, Vollkreis-Düsen

¹ Wenn Doppellochdüsen der U-Serie anstelle von Standarddüsen bei jedem Sprühkörper in der Zone installiert sind. Ergebnisse können sich je nach Standortbedingungen wie Sprühregenabstand, Wind, Temperatur, Boden- und Rasentyp unterscheiden.

² Grundlage für die angegebenen Wurfweiten ist der richtige Druck an der Düse.

³ Rain Bird empfiehlt die Verwendung von Versenkgrennern 1800/RD1800 PRS zur Beibehaltung der optimalen Düsenleistung in Systemen mit hohem Druck.



Düsen der U-Serie



Düsen der U-Serie mit Sieb

Rotations- und Versenkgrenndüsen



Düsen der U-Serie bieten bessere, gleichmäßigere Wasserverteilung. Wasser, das aus beiden Öffnungen strömt, bildet zusammen einen einheitlichen Wasserstrahl. Gleichmäßigere Verteilgenauigkeit im gesamten Bewässerungsbereich ohne Lücken

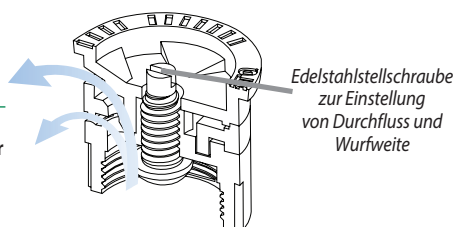

Passt für alle Rain Bird-Versenkgrenner und -Adapter

Edelstahlstellschraube zur Einstellung von Durchfluss und Wurfweite

Für optimale Leistung, verwenden Sie Rain Bird 1800 mit regeltem Druck von 2,1 oder RD1800 Sprüher mit regeltem Druck von 2,1



Bestellbeispiel

U12H

- Wurfweite
 8: 1,7-2,4 m
 10: 2,1-3,1 m
 12: 2,7-3,7 m
 15: 3,4-4,6 m

- Sprühmuster
 F: Vollkreis
 H: Halbkreis
 Q: Viertelkreis



Modell
 Düse der U-Serie



Düsen der U-Serie entsprechen der Norm für Hochleistungsdüsen.



Die durchschnittliche Verteilgenauigkeit (DU [LQ]) der betreffenden Produkte ist größer als 65 %.



Produkt	Type	Wurfweite	DU(LQ)
U-Serie	Sprühdüse, fester Sektor	1,8 m - 4,6 m	> 0,70



U8 -Serie						
Strahlanstieg 10°						
Düse	Druck bar	Radius m	Durchfluss m³/h	Durchfluss l/min	Nieder-schlags-rate mm/h	Nieder-schlags-rate mm/h
	1,0	1,7	0,16	2,8	72	84
	1,5	2,1	0,20	3,4	58	68
	2,0	2,4	0,23	3,9	48	55
	2,1	2,4	0,24	4,0	40	46
	1,0	1,7	0,08	1,4	72	84
	1,5	2,1	0,10	1,7	57	66
	2,0	2,4	0,12	1,9	47	54
	1,0	1,7	0,04	0,7	70	81
	1,5	2,1	0,05	0,8	57	66
	2,0	2,4	0,06	1,0	48	55
	2,1	2,4	0,06	1,0	40	46

U10 -Serie						
Strahlanstieg 12°						
Düse	Druck bar	Radius m	Durchfluss m³/h	Durchfluss l/min	Nieder-schlags-rate mm/h	Nieder-schlags-rate mm/h
	1,0	2,1	0,26	4,4	52	60
	1,5	2,6	0,30	5,3	47	55
	2,0	3,0	0,34	6,1	41	48
	2,1	3,1	0,37	6,2	40	46
	1,0	2,1	0,13	2,2	52	60
	1,5	2,6	0,15	2,6	47	55
	2,0	3,0	0,17	3,1	41	48
	2,1	3,1	0,19	3,1	40	46
	1,0	2,1	0,07	1,1	52	60
	1,5	2,6	0,08	1,3	47	55
	2,0	3,0	0,08	1,5	41	48
	2,1	3,1	0,09	1,6	40	46

U12 -Serie						
Strahlanstieg 23°						
Düse	Druck bar	Radius m	Durchfluss m³/h	Durchfluss l/min	Nieder-schlags-rate mm/h	Nieder-schlags-rate mm/h
	1,0	2,7	0,40	6,8	55	63
	1,5	3,2	0,48	8,3	47	54
	2,0	3,6	0,59	9,7	46	53
	2,1	3,7	0,60	9,8	44	51
	1,0	2,7	0,20	3,4	55	63
	1,5	3,2	0,24	4,2	47	54
	2,0	3,6	0,30	4,8	46	53
	2,1	3,7	0,30	4,9	44	51
	1,0	2,7	0,10	1,7	55	63
	1,5	3,2	0,12	2,1	47	54
	2,0	3,6	0,15	2,4	46	53
	2,1	3,7	0,15	2,5	44	51

U15 -Serie						
Strahlanstieg 23°						
Düse	Druck bar	Radius m	Durchfluss m³/h	Durchfluss l/min	Nieder-schlags-rate mm/h	Nieder-schlags-rate mm/h
	1,0	3,4	0,60	9,8	52	60
	1,5	3,9	0,72	11,8	47	55
	2,0	4,5	0,84	13,7	41	48
	2,1	4,6	0,84	14,0	40	46
	1,0	3,4	0,30	4,9	52	60
	1,5	3,9	0,36	5,9	47	55
	2,0	4,5	0,42	6,9	41	48
	2,1	4,6	0,42	7,0	40	46
	1,0	3,4	0,15	2,5	52	60
	1,5	3,9	0,18	2,9	47	55
	2,0	4,5	0,21	3,4	41	48
	2,1	4,6	0,21	3,5	40	46

Hinweis: Alle Düsen der U-Serie wurden auf 10 cm Pop-ups getestet
 ■ Vierecksverband basierend auf 50 % Durchmesser des Wurfradius
 ▲ Dreiecksverband basierend auf 50 % Durchmesser des Wurfradius

Leistungsdaten bei völliger Windstille gemessen
 Wurfweite bezieht sich auf den empfohlenen Installationsabstand. Tatsächliche Werte können am Rand des Sektors abweichen

Typenreihe SQ, Düsen für viereckiges Sprühmuster

Präzise und effiziente Sprühdüsen zur Mikro-Bewässerung um die Einfassung von Bäumen und Sträuchern



SQ Düsen mit Sieben

Betriebsbereich

- Durchflussraten: 22,7, 45,4, 68,1 und 90,8 l/h
- Druck: 1,4 bis 3,5 bar
- Erforderliche Filtration: 375 Mikron

Weitere Informationen finden Sie auf der Seite 114



Düsen der VAN-Serie

Düsen mit einstellbarem Sektor

Merkmale

- Eine einfache Drehung des mittleren Einstellrings ohne Spezialwerkzeuge erhöht oder verringert die Sektoreinstellung, ideal für die Bewässerung von Flächen mit unregelmäßiger Form
- Die Wurfweite kann durch die farbcodierten Top Color-coded™ Düsen schnell identifiziert werden, auch wenn das System nicht in Betrieb ist
- Die Niederschlagsraten der 12-, 15- und 18-VAN-Düsen sind auf die Rain Bird-MPR-Düsen abgestimmt
- Drei Jahre Herstellergarantie

Einfach einzustellen



4-VAN-Serie

Abwurfwinkel

Düse	Druck bar	Radius m	Durchfluss m³/h	Durchfluss l/min	Nieder-schlags-rate mm/h	Nieder-schlags-rate mm/h
330°-Sektor	1,0	0,9	0,14	2,3	189	218
	1,5	1,0	0,17	2,8	183	215
	2,0	1,2	0,20	3,3	152	176
	2,1	1,2	0,20	3,3	152	176
270°-Sektor	1,0	0,9	0,12	2,0	198	229
	1,5	1,0	0,14	2,3	187	216
	2,0	1,2	0,16	2,7	148	171
	2,1	1,2	0,17	2,8	157	181
180°-Sektor	1,0	0,9	0,07	1,2	173	200
	1,5	1,0	0,09	1,5	180	208
	2,0	1,2	0,10	1,7	139	161
	2,1	1,2	0,10	1,7	139	161
90°-Sektor	1,0	0,9	0,05	0,8	247	285
	1,5	1,0	0,06	0,9	240	277
	2,0	1,2	0,06	1,1	167	193
	2,1	1,2	0,07	1,1	194	224

6-VAN-Serie

Abwurfwinkel

Düse	Druck bar	Radius m	Durchfluss m³/h	Durchfluss l/min	Nieder-schlags-rate mm/h	Nieder-schlags-rate mm/h
330°-Sektor	1,0	1,2	0,19	3,2	144	166
	1,5	1,5	0,23	3,8	112	129
	2,0	1,8	0,27	4,5	91	105
	2,1	1,8	0,27	4,5	91	105
270°-Sektor	1,0	1,2	0,18	3,0	167	193
	1,5	1,5	0,21	3,5	124	143
	2,0	1,8	0,24	4,1	99	114
	2,1	1,8	0,25	4,2	103	119
180°-Sektor	1,0	1,2	0,10	1,6	139	161
	1,5	1,5	0,11	1,9	98	113
	2,0	1,8	0,13	2,2	80	92
	2,1	1,8	0,14	2,3	86	99
90°-Sektor	1,0	1,2	0,06	1,0	167	193
	1,5	1,5	0,07	1,2	124	143
	2,0	1,8	0,08	1,4	99	114
	2,1	1,8	0,08	1,4	99	114

Hinweis: Alle VAN-Düsen wurden mit 10-cm-Aufsteigern getestet

- Vierecksverband basierend auf 50 % Durchmesser des Wurfradius
- ▲ Dreiecksverband basierend auf 50 % Durchmesser des Wurfradius

Betriebsbereich

- Abstand: 0,9 bis 5,5 m¹
- Druck: 1,0 bis 2,1 bar
- Optimaler Druck: 2,1 bar²

Modelle

- 4-VAN-Serie: 0,9 bis 1,2 m
- 6-VAN-Serie: 1,2 bis 1,8 m
- 8-VAN-Serie: 1,8 bis 2,4 m
- 10-VAN-Serie: 2,1 bis 3,1 m
- 12-VAN-Serie: 2,7 bis 3,7 m

- 15-VAN-Serie: 3,4 bis 4,6 m
- 18-VAN-Serie: 4,3 bis 5,5 m

¹ Grundlage für die angegebenen Wurfweiten ist der richtige Druck an der Düse.

² Rain Bird empfiehlt die Verwendung von 1800/PRS Sprühern zur Beibehaltung der optimalen Düsenleistung in Anlagen mit hohem Druck.



Spürbare Anzeige der linken Kante

Geliefert mit Blaufilterfolien (0,5 mm x 0,5 mm)

Düse der VAN-Serie

Für optimale Leistung, verwenden Sie Rain Bird 1800-SAM-PRS mit geregelterm Druck von 2,1 oder RD1800-SAM-PRS Sprüher mit geregelterm Druck von 2,1



Bestellbeispiel

8 VAN

Wurfweite
4: 0,9-1,2 m
6: 1,2-1,8 m
8: 1,8-2,4 m
10: 2,1-3,0 m
12: 2,7-3,7 m
15: 3,4-4,6 m
18: 4,3-5,5 m

Düsentyp
VAN: Düse mit einstellbarem Sektor

8-VAN-Serie

Strahlanstieg 5°

Düse	Druck bar	Radius m	Durchfluss m³/h	Durchfluss l/min	Nieder-schlags-rate mm/h	Nieder-schlags-rate mm/h
330°-Sektor	1,0	1,8	0,27	4,6	91	105
	1,5	2,1	0,32	5,4	79	91
	2,0	2,3	0,38	6,3	78	90
	2,1	2,4	0,39	6,4	74	86
270°-Sektor	1,0	1,8	0,25	4,2	103	119
	1,5	2,1	0,30	4,9	91	105
	2,0	2,3	0,34	5,8	86	99
	2,1	2,4	0,35	5,9	81	94
180°-Sektor	1,0	1,8	0,19	3,2	117	135
	1,5	2,1	0,23	3,8	104	120
	2,0	2,3	0,26	4,4	98	113
	2,1	2,4	0,27	4,5	94	109
90°-Sektor	1,0	1,8	0,12	1,9	148	171
	1,5	2,1	0,14	2,3	127	147
	2,0	2,3	0,16	2,7	121	140
	2,1	2,4	0,16	2,7	111	128

Leistungsdaten bei völliger Windstille gemessen

Hinweis: Eine Reduzierung der Wurfweite um mehr als 25 % der normalen Wurfweite der Düse wird nicht empfohlen

Rotations- und Versenkregnerdüsen

10-VAN-Serie						
Strahlanstieg 10°						
Düse	Druck bar	Radius m	Durchfluss m³/h	Durchfluss l/min	Nieder-schlagsrate mm/h	Nieder-schlagsrate mm/h
360°-Bogen	1,0	2,1	0,44	7,3	96	111
	1,5	2,4	0,53	9,0	89	103
	2,0	2,7	0,57	9,8	76	88
	2,1	3,1	0,59	9,8	63	73
270°-Sektor	1,0	2,1	0,33	5,5	96	111
	1,5	2,4	0,4	6,8	89	103
	2,0	2,7	0,43	7,8	76	88
	2,1	3,1	0,48	7,9	68	79
180°-Sektor	1,0	2,1	0,22	3,7	96	111
	1,5	2,4	0,27	4,6	89	103
	2,0	2,7	0,29	5,3	76	88
	2,1	3,1	0,33	5,5	71	82
90°-Sektor	1,0	2,1	0,11	1,8	96	111
	1,5	2,4	0,13	2,3	89	103
	2,0	2,7	0,14	2,7	76	88
	2,1	3,1	0,17	2,8	73	85

12-VAN-Serie						
Strahlanstieg 15°						
Düse	Druck bar	Radius m	Durchfluss m³/h	Durchfluss l/min	Nieder-schlagsrate mm/h	Nieder-schlagsrate mm/h
360°-Bogen	1,0	2,7	0,35	5,80	48	55
	1,5	3,2	0,44	7,37	43	50
	2,0	3,6	0,52	8,75	41	47
	2,1	3,7	0,54	9,02	40	46
	2,1	3,7	0,54	9,02	40	46
270°-Sektor	1,0	2,7	0,26	4,35	48	55
	1,5	3,2	0,33	5,53	43	50
	2,0	3,6	0,39	6,56	41	47
	2,1	3,7	0,41	6,76	40	46
	2,1	3,7	0,41	6,76	40	46
180°-Sektor	1,0	2,7	0,17	2,90	48	55
	1,5	3,2	0,22	3,69	43	50
	2,0	3,6	0,26	4,37	41	47
	2,1	3,7	0,27	4,51	40	46
	2,1	3,7	0,27	4,51	40	46
90°-Sektor	1,0	2,7	0,09	1,45	48	55
	1,5	3,2	0,11	1,84	43	50
	2,0	3,6	0,13	2,19	41	47
	2,1	3,7	0,14	2,25	40	46
	2,1	3,7	0,14	2,25	40	46

15-VAN-Serie						
Strahlanstieg 23°						
Düse	Druck bar	Radius m	Durchfluss m³/h	Durchfluss l/min	Nieder-schlagsrate mm/h	Nieder-schlagsrate mm/h
360°-Bogen	1,0	3,4	0,60	9,8	52	60
	1,5	3,9	0,72	11,8	47	55
	2,0	4,5	0,84	13,7	41	48
	2,1	4,6	0,84	14,0	40	46
	2,1	4,6	0,84	14,0	40	46
270°-Sektor	1,0	3,4	0,45	7,4	52	60
	1,5	3,9	0,54	8,8	47	55
	2,0	4,5	0,63	10,3	41	48
	2,1	4,6	0,63	10,5	40	46
	2,1	4,6	0,63	10,5	40	46
180°-Sektor	1,0	3,4	0,30	4,9	52	60
	1,5	3,9	0,36	5,9	47	55
	2,0	4,5	0,42	6,9	41	48
	2,1	4,6	0,42	7,0	40	46
	2,1	4,6	0,42	7,0	40	46
90°-Sektor	1,0	3,4	0,15	2,5	52	60
	1,5	3,9	0,18	2,9	47	55
	2,0	4,5	0,21	3,4	41	48
	2,1	4,6	0,21	3,5	40	46
	2,1	4,6	0,21	3,5	40	46

18-VAN-Serie						
Strahlanstieg 26°						
Düse	Druck bar	Radius m	Durchfluss m³/h	Durchfluss l/min	Nieder-schlagsrate mm/h	Nieder-schlagsrate mm/h
360°-Bogen	1,0	4,3	0,96	15,9	52	60
	1,5	4,8	1,07	18,0	47	55
	2,0	5,4	1,20	19,8	41	48
	2,1	5,5	1,21	20,1	40	46
	2,1	5,5	1,21	20,1	40	46
270°-Sektor	1,0	4,3	0,72	12,0	52	60
	1,5	4,8	0,80	13,5	47	55
	2,0	5,4	0,90	14,8	41	48
	2,1	5,5	0,91	15,1	40	46
	2,1	5,5	0,91	15,1	40	46
180°-Sektor	1,0	4,3	0,48	8,0	52	60
	1,5	4,8	0,54	9,0	47	55
	2,0	5,4	0,60	9,9	41	48
	2,1	5,5	0,61	10,1	40	46
	2,1	5,5	0,61	10,1	40	46
90°-Sektor	1,0	4,3	0,24	4,0	52	60
	1,5	4,8	0,27	4,5	47	55
	2,0	5,4	0,30	5,0	41	48
	2,1	5,5	0,30	5,0	40	46
	2,1	5,5	0,30	5,0	40	46

Hinweis: Alle VAN-Düsen wurden mit 10-cm-Aufsteigern getestet
 ■ Vierecksverband basierend auf 50 % Durchmesser des Wurfradius
 ▲ Dreiecksverband basierend auf 50 % Durchmesser des Wurfradius

Leistungsdaten bei völliger Windstille gemessen
Hinweis: Eine Reduzierung der Wurfweite um mehr als 25 % der normalen Wurfweite der Düse wird nicht empfohlen

Wussten Sie schon?

Sie können HE-VAN Düsen für eine bessere Abdeckung und Wassereinsparung im Vergleich zu VAN Düsen verwenden.

- Stärkere Strömungen und größere Wassertropfen für erhöhten Windwiderstand.
- Hervorragende Nah- und Randbewässerung sorgt für bessere Abdeckung.
- Verkürzte Laufzeiten sparen bis zu 35 % Wasser



MPR-Düsen für Versenkregner

Düsen mit aufeinander abgestimmten Niederschlagsraten

Merkmale

- Aufeinander abgestimmte Niederschlagsraten bei unterschiedlichen Typen und Sprühbildern in den Serien 5, 8, 10, 12 und 15 für gleichmäßige Wasserverteilung und flexible Planung
- MPR-Düsen von Rain Bird sind die von Beregnungsinstallateuren meistgekauften Düsen weltweit.
- Wurfweite und Sektor können durch farbkodierte Top Color-coded™ Düsen schnell identifiziert werden, auch wenn das System nicht in Betrieb ist.
- Drei Jahre Herstellergarantie

Betriebsbereich

- Abstand: 0,9 bis 4,6 m¹
- Druck: 1 bis 2,1 bar
- Optimaler Druck: 2,1 bar²



MPR-Düsen von Rain Bird® – der Branchenstandard

Modelle

- Serie 5: Viertel-, Halb-, Vollkreis-Düsen
- Serie 5: Bubbler-Düsen
- Serie 8: Viertel-, Halb-, Vollkreis-Düsen
- Serie 8 FLT: Entwickelt für Anwendungen mit niedrigerem Abwurfwinkel, z. B. in windigen Gebieten
- Düsen der Serie 10
- Düsen der Serie 12
- Serie 15: Viertel-, Halb-, Vollkreis-Düsen
- Streifendüsen der Serie 15

¹ Grundlage für die angegebenen Wurfweiten ist der richtige Druck an der Düse.

² Rain Bird empfiehlt die Verwendung von 1800/PRS Sprühern zur Beibehaltung der optimalen Düsenleitung in Anlagen mit hohem Druck.



MPR-Düse und Sieb

Für optimale Leistung, verwenden Sie Rain Bird 1800 mit geregelterm Druck von 2,1 oder RD1800 Sprüher mit geregelterm Druck von 2,1



Bestellbeispiel



5 F

Sprühmuster
F: Vollkreis
H: Halbkreis
Q: Viertelkreis

MPR Wurfweite
5: 1,1-1,5 m
8: 1,7-2,4 m
10: 2,1-3,1 m
12: 2,7-3,7 m
15: 3,4-4,6 m

Serie 5 MPR

Strahlanstieg 5°

Düse	Druck bar	Radius m	Durchfluss m ³ /h	Durchfluss l/min	Nieder-Nieder-	
					schlagsrate mm/h	schlagsrate mm/h
5F 	1,0	1,1	0,06	1,1	79	91
	1,5	1,3	0,08	1,4	51	58
	2,0	1,5	0,09	1,6	57	65
	2,1	1,5	0,09	1,6	40	46
5H 	1,0	1,1	0,03	0,5	76	88
	1,5	1,3	0,04	0,7	49	56
	2,0	1,5	0,04	0,7	55	64
	2,1	1,5	0,05	0,9	39	45
5Q 	1,0	1,1	0,02	0,4	76	88
	1,5	1,3	0,02	0,4	49	56
	2,0	1,5	0,02	0,4	55	64
	2,1	1,5	0,02	0,4	39	45



Hinweis: Alle MPR-Düsen wurden mit 10-cm-Aufsteigern getestet

■ Vierecksverband basierend auf 50 % Durchmesser des Wurfradius

▲ Dreiecksverband basierend auf 50 % Durchmesser des Wurfradius



Serie 8 MPR



Strahlanstieg 10°



Düse	Druck bar	Radius m	Durchfluss m ³ /h	Durchfluss l/min	Nieder-Nieder-	
					schlagsrate mm/h	schlagsrate mm/h
8F 	1,0	1,7	0,16	2,8	72	84
	1,5	2,1	0,20	3,4	58	68
	2,0	2,4	0,23	3,9	48	55
	2,1	2,4	0,24	4,0	40	46
8H 	1,0	1,7	0,08	1,4	72	84
	1,5	2,1	0,10	1,7	57	66
	2,0	2,4	0,12	1,9	47	54
	2,1	2,4	0,12	2,0	40	46
8Q 	1,0	1,7	0,04	0,7	70	81
	1,5	2,1	0,05	0,8	57	66
	2,0	2,4	0,06	1,0	48	55
	2,1	2,4	0,06	1,0	40	46







Leistungsdaten bei völliger Windstille gemessen

Hinweis: Eine Reduzierung der Wurfweite um mehr als 25 % der normalen Wurfweite der Düse wird nicht empfohlen

Serie 10 MPR						
Strahlanstieg 15°						
Düse	Druck bar	Radius m	Durchfluss m³/h	Durchfluss l/min	Nieder-schlagsrate mm/h	Nieder-schlagsrate mm/h
10F 	1,0	2,1	0,26	4,2	58	67
	1,5	2,4	0,29	4,8	50	58
	2,0	3,0	0,35	6,0	39	45
	2,1	3,1	0,36	6,0	37	43
10H 	1,0	2,1	0,13	2,4	58	67
	1,5	2,4	0,14	2,4	50	58
	2,0	3,0	0,18	3,0	39	45
	2,1	3,1	0,18	3,0	37	43
10Q 	1,0	2,1	0,06	1,2	58	67
	1,5	2,4	0,07	1,2	50	58
	2,0	3,0	0,09	1,2	39	45
	2,1	3,1	0,09	1,2	37	43

Serie 12 MPR						
Strahlanstieg 30°						
Düse	Druck bar	Radius m	Durchfluss m³/h	Durchfluss l/min	Nieder-schlagsrate mm/h	Nieder-schlagsrate mm/h
12F 	1,0	2,7	0,40	6,8	55	63
	1,5	3,2	0,48	8,3	47	54
	2,0	3,6	0,59	9,7	46	53
	2,1	3,7	0,60	9,8	44	51
12H 	1,0	2,7	0,20	3,4	55	63
	1,5	3,2	0,24	4,2	47	54
	2,0	3,6	0,30	4,9	46	53
	2,1	3,7	0,30	4,9	44	51
12Q 	1,0	2,7	0,10	1,7	55	63
	1,5	3,2	0,12	2,1	47	54
	2,0	3,6	0,15	2,4	46	53
	2,1	3,7	0,15	2,5	44	51

Serie 15 MPR						
Strahlanstieg 30°						
Düse	Druck bar	Radius m	Durchfluss m³/h	Durchfluss l/min	Nieder-schlagsrate mm/h	Nieder-schlagsrate mm/h
15F 	1,0	3,4	0,60	9,8	52	60
	1,5	3,9	0,72	11,8	47	55
	2,0	4,5	0,84	13,7	41	48
	2,1	4,6	0,84	14,0	40	46
15H 	1,0	3,4	0,30	4,9	52	60
	1,5	3,9	0,36	5,9	47	55
	2,0	4,5	0,42	6,8	41	48
	2,1	4,6	0,42	7,0	40	46
15Q 	1,0	3,4	0,15	2,5	52	60
	1,5	3,9	0,18	2,9	47	55
	2,0	4,5	0,21	3,4	41	48
	2,1	4,6	0,21	3,5	40	46

Serie 15 Streifendüse				
Strahlanstieg 30°				
Düse	Druck bar	B x L m	Durchfluss m³/h	Durchfluss l/min
15EST 	1,0	1,2 x 4,0	0,10	1,7
	1,5	1,2 x 4,3	0,11	2,0
	2,0	1,2 x 4,3	0,13	2,3
	2,1	1,2 x 4,6	0,14	2,3
15CST 	1,0	1,2 x 7,9	0,20	3,4
	1,5	1,2 x 8,5	0,23	4,0
	2,0	1,2 x 8,5	0,25	4,5
15RCS 	1,0	0,8 x 3,2	0,08	1,3
	1,5	1,0 x 3,9	0,09	1,6
	2,0	1,2 x 4,5	0,11	1,8
15LCS 	2,1	1,2 x 4,6	0,11	1,9
	1,0	0,8 x 3,2	0,08	1,3
	1,5	1,0 x 3,9	0,09	1,6
15SST 	2,0	1,2 x 4,5	0,11	1,8
	2,1	1,2 x 4,6	0,11	1,9
	1,0	1,2 x 7,9	0,20	3,4
	1,5	1,2 x 8,5	0,23	4,0
9SST 	2,0	1,2 x 8,5	0,25	4,5
	2,1	1,2 x 9,2	0,27	4,6
	1,0	2,7 x 4,6	0,30	5,1
	1,5	2,7 x 4,9	0,33	5,8
	2,0	2,7 x 5,5	0,36	6,5
	2,1	2,7 x 5,5	0,39	6,5

Hinweis: Alle MPR-Düsen wurden mit 10-cm-Aufsteigern getestet

■ Vierecksverband basierend auf 50 % Durchmesser des Wurfradius

▲ Dreiecksverband basierend auf 50 % Durchmesser des Wurfradius

Leistungsdaten bei völliger Windstille gemessen

Hinweis: Eine Reduzierung der Wurfweite um mehr als 25 % der normalen Wurfweite der Düse wird nicht empfohlen

1300A-F

Einstellbarer Vollkreis-Bubbler

Merkmale

- Einstellschraube aus Edelstahl regelt Durchfluss und Wurfweite für Abstände zwischen 0,3 m und 0,9 m.
- Korrosionsfrei Kunststoff- oder Edelstahlkonstruktion für lange Lebensdauer.
- Wird mit SR-050 1/2" (15/21) Filtersieb für einfache Installation und zum Schutz vor Schmutzpartikeln geliefert.
- Betrieb über einen breiten Druckbereich
- Fünf Jahre Herstellergarantie

Betriebsbereich

- Durchfluss: 3,6 bis 8,4 l/m
- Abstand: 0,3 bis 0,9 m¹
- Druck: 0,7 bis 4,1 bar²

Modell

- 1300A-F

¹ Grundlage für die angegebenen Wurfweiten ist der richtige Druck an der Düse

² Rain Bird empfiehlt die Verwendung von 1800/PRS Sprühern zur Beibehaltung der optimalen Düsenleitung in Anlagen mit hohem Druck



1300A-F

1300A-F

Düse	Druck bar	Durchfluss m ³ /h	Durchfluss l/min
F	0,7	0,23	3,6
	1,0	0,26	4,2
	1,5	0,30	4,8
	2,0	0,34	5,4
	2,5	0,39	6,0
●	3,0	0,43	7,2
	3,5	0,48	7,8
	4,0	0,52	8,4
	4,1	0,53	8,4

Die Serie 1400

Druckkompensierende Vollkreis-Bubbler

Merkmale

- Geringe Durchflussraten ermöglichen Aufnahme des Wassers nach Bedarf.
- Verringert Abschwemmung und Erosion
- Konstanter Durchfluss bei Drücken zwischen 1,4 und 6,2 bar.
- Durchfluss ist zum Schutz vor Vandalismus nicht einstellbar.
- Wird mit speziellem SR-050 1/2" (15/21) Bubbler-Filter Sieb für einfache Installation und zum Schutz vor Verschmutzung geliefert
- Rieselmuster bei Modellen 1401 und 1402. Schirmförmige Ausbringung nur bei Modell 1404 verfügbar
- Fünf Jahre Herstellergarantie



Die Serie 1400

Betriebsbereich

- Durchfluss: 0,9 bis 3,6 l/m
- Abstand: 0,3 bis 0,9 m*
- Druck: 1,4 bis 6,2 bar

Modelle

- 1401: 0,06 m³/h; 0,9 l/m; Vollkreis, herabflutend
- 1402: 0,11 m³/h; 1,8 l/m; Vollkreis, herabflutend
- 1404: 0,23 m³/h; 3,6 l/m; Vollkreis, schirmförmig

* Grundlage für die angegebenen Wurfweiten ist der richtige Druck an der Düse. Rain Bird empfiehlt die Verwendung von Versenkgregnern 1800/RD1800 PRS zur Beibehaltung der optimalen Düsenleitung in Systemen mit hohem Druck.

Druckausgleichende Tropfkörper

Punktförmige Tropfer mit mittlerem Durchfluss zur Bewässerung größerer Büsche und Bäume.



PCT-05, PCT-07, PCT-10

¹ 1/2 Zoll FPT-Einlass zur leichten Anbringung an einem 1/2 Zoll PVC-Aufsteiger

Betriebsbereich

- Durchfluss: 18,93, 26,50, 37,95 l/h
- Druck: 0,7 bis 3,5 bar
- Erforderliche Filtration: 150 Mikron

Weitere Informationen finden Sie auf der Seite 112



- Einführung
- Versenkregner
- Rotations- und Versenkregnerdüsen
- Regner
- Ventile
- Steuervorteile
- Sensoren und Messgeräte
- Zentralsteuerung und Wassermanagement
- Mikro-Bewässerung
- Filtration
- Produkte zur Entwässerung
- Ressourcen

Regner

Hauptprodukte	Zahnradgetriebene Regner				Getrieberegner	
	Typenreihe 3500	Serie 5000	Falcon™ der Serie 6504	Typenreihe 8005	Maxi-Paw™ der Serie 2045A	XLR Water Jet-Serie
Hauptanwendungen						
Rasen 4,6 m bis 10,7 m	●	●				
Rasen 7,6 m bis 15,2 m		●	●	●	●	
Rasen über 15,2 m			●	●		●
Hausgärten	●	●			●	
Gewerblich	●	●	●	●	●	●
Vandalismusgefährdete Bereiche				●		
Böschungen	●	●	●	●	●	●
Bodendecker/Sträucher		●				
Sportplätze			●	●		●
Druckregulierung		●				
Windanfällige Bereiche	●	●	●	●	●	●
Höheres Gras		●		●		●
Brauchwasser		●	●	●	●	●

Wassereinsparungen

Tipps zum Wassersparen

- Die Rain Curtain™-Düsenteknologie ist der Standard für wassersparende Düsenleistung. Die Leistung von Rain Curtain™ zeichnet alle Rain Bird-Regner aus.
- Regner der Serie 5000 mit PRS Reduzierung der Wasserverschwendung um 15–45 %. Indem Sie Druckschwankungen und/oder Überdruck vermeiden, sparen Sie Wasser und liefern umweltfreundlichere Ergebnisse.
- Alle Regner mit Seal-a-Matic™ (SAM)-Rückschlagventilen verhindern Abflüsse in niedrigeren Höhenlagen, stoppen Wasserverschwendung und Landschaftsschäden durch Überflutung und/oder Erosion.

Typenreihe 3500

Kompakter Regner für private Nutzung. Hoher Wert und großer Komfort

Merkmale

- Rain Curtain™-Düsen sorgen für eine gleichmäßige Verteilung über die gesamte Wurfweite, windbeständige große Tropfen und eine schonende Nahbereichsbewässerung. Das Ergebnis: ein grünerer Rasen bei geringerem Wasserverbrauch
- Überdimensionierte Abstreifdichtung verhindert Wasseraustritt und schützt das Innenteil vor Verschmutzungen
- Die Sektoreinstellung am oberen Regner-Ende ist mit einem einfachen flachen Schraubenzieher möglich
- 3 Jahre Herstellergarantie

Optionen

- SAM Seal-A-Matic™ Rückschlagventile für bis zu 2,1 m Höhenunterschiede

Betriebskenndaten

- Niederschlagsrate: 9 bis 21 mm/h
- Radius: 4,6 bis 10,7 m
- Die Wurfweite kann an einer Schraube um 25 % verringert werden.
- Druck: 1,7 bis 3,8 bar
- Durchflussrate: 2,0 bis 17,4 l/min
- 1/2" NPT-Eingangsanschluss IG unten
- Regelung für umk. Voll- und Teilkreis 40° bis 360°
- Düsenstrahlanstieg von 25°

Modelle

Ausgewählte Produkte dargestellt. Die komplette Verfügbarkeit finden Sie in Ihrer lokalen Preisliste.

- 3504-PC: 4" Teil-/umk. Vollkreis
- 3504-PC-SAM: 4" Teil-/umk. Vollkreis mit SAM



Düse Typenreihe 3504 – Leistungsdaten						
Druck bar	Düse	Radius m	Durchfluss m³/h	Durchfluss l/min	■ Niederschlagsrate mm/h	▲ Niederschlagsrate mm/h
1,7	0,75	4,6	0,12	2,04	12	14
	1,0	6,1	0,17	2,91	9	11
	1,5	7,0	0,24	4,01	10	11
	2,0	8,2	0,32	5,30	9	11
	3,0	8,8	0,49	8,21	13	15
	4,0	9,4	0,67	11,24	15	17
2,0	0,75	4,8	0,13	2,24	12	13
	1,0	6,2	0,19	3,14	10	11
	1,5	7,0	0,26	4,35	11	12
	2,0	8,2	0,34	5,74	10	12
	3,0	9,1	0,53	8,87	13	15
	4,0	9,7	0,73	12,17	16	18
2,5	0,75	5,2	0,16	2,58	12	13
	1,0	6,4	0,21	3,55	10	12
	1,5	7,0	0,30	4,94	12	14
	2,0	8,2	0,39	6,51	12	13
	3,0	9,4	0,60	10,03	13	16
	4,0	10,1	0,83	13,82	16	19
3,0	0,75	5,2	0,17	2,86	13	15
	1,0	6,4	0,24	3,93	12	13
	1,5	7,3	0,33	5,49	12	14
	2,0	8,2	0,43	7,17	13	15
	3,0	9,4	0,67	11,13	15	17
	4,0	10,6	0,92	15,32	16	19
3,5	0,75	5,4	0,19	3,09	13	15
	1,0	6,6	0,26	4,27	12	14
	1,5	7,3	0,36	5,97	13	15
	2,0	8,4	0,47	7,79	13	15
	3,0	9,6	0,71	11,90	15	18
	4,0	10,7	1,00	16,66	18	20
3,8	0,75	5,5	0,19	3,22	13	15
	1,0	6,7	0,27	4,47	12	14
	1,5	7,3	0,37	6,25	14	16
	2,0	8,5	0,49	8,14	13	15
	3,0	9,8	0,74	12,30	16	18
	4,0	10,7	1,04	17,41	18	21

Niederschlagsraten basierend auf Halbkreisbetrieb

■ Vierecksverband basierend auf 50 % Durchmesser des Wurfradius

▲ Dreiecksverband basierend auf 50 % Durchmesser des Wurfradius

Leistungsdaten bei Windstille gesammelt

Die Leistungsdaten stammen aus Tests nach ASABE-Normen; ASABE S398.1.

Die vollständige Erklärung zur ASABE-Testzertifizierung finden Sie auf der Seite 161.

Bestellbeispiel

3504 - PC - SAM

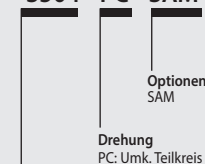

Modell
Typenreihe 3500 10,2 cm
Aufsteigerhöhe

Serie 5000

Branchenweit zuverlässigster und leistungsfähigster Regner

Merkmale

- Überdimensionierte Abstreifdichtung verhindert Wasseraustritt und schützt das Innenteil vor Verschmutzungen
- Rain Curtain™-Düsen sorgen für eine gleichmäßige Verteilung über die gesamte Wurfweite, windbeständige große Tropfen und eine schonende Nahbereichsbewässerung. Das Ergebnis: ein grünerer Rasen bei geringerem Wasserverbrauch
- In Millionen von Anlagen erprobte Leistung und Zuverlässigkeit.
- Die selbstspülende Sektoreinstellungs-Vorrichtung verhindert Schmutzansammlungen.
- Fünf Jahre Handelsgarantie

Betriebskenndaten

- Niederschlagsrate: 5 bis 38 mm/h
- Radius: 7,6 bis 15,2 m
- Die Wurfweite kann an einer Schraube um 25 % verringert werden.
- Druck: 1,7 bis 4,5 bar
- Durchflussrate: 3,0 bis 36,6 l/m; 0,17 bis 2,19 m³/h
- Regelung für umk. Voll- und Teilkreis von 40° bis 360°
- Standard-Düsenstrahlanstieg von 25°. Geringer Düsenstrahlanstieg von 10°. MPR-Düsen mit variablem Düsenstrahlanstieg zwischen 12° und 25°.

Optionale Merkmale

- **Plus (+) Flow Durchflussabschaltung** – „Grüne Kappe“ Verringert Servicezeiten beim Einstellen und Düsenwechsel an Regnern
- **PRS (R)** mit Flow Optimizer-Technologie. Der 3,1-bar-Druckregler senkt Wasserrechnungen, sorgt für genauen Durchfluss jedes Regners, gleicht Getrieberegner-Leitungen aus und verhindert Sprühnebelbildung
- **SAM Seal-A-Matic™** Rückschlagventil für bis zu 2,1 m Höhenunterschiede
- **Edelstahlaufsteiger** als Schutz vor Vandalismus auf öffentlichen Rasenflächen (nur für die Modelle 5004 und 5006).

Modelle

In der Tabelle „Bestellbeispiel“ finden Sie Produktmodelle und Merkmale. Es werden nicht alle möglichen Kombinationen angeboten.

- 5004: 10 cm Aufsteigerhöhe
- 5006: 15 cm Aufsteigerhöhe
- 5012: 30,5 cm Aufsteigerhöhe



Serie 5000

 5 bis 37 mm/h

 1,7 bis 4,5 bar

 3,0 bis 36,6 l/m;
0,17 bis 2,19 m³/h

 4": 10 cm
6": 15 cm
12": 30,5 cm
4": 18,5 cm
6": 24,5 cm
12": 42,9 cm
¾" NPT

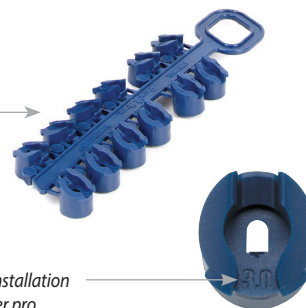

Es sind sowohl Düsen mit geringem Strahlanstieg von 10° als auch Standarddüsen mit 25° enthalten.

Zur Vereinfachung der Installation sind alle Düsen nach Liter pro Minute nummeriert und verschlüsselt.

Vorderansicht

Bestellbeispiel

5004 - + - PC - SAM-R-SS

Optionen
SAM
R: PRS
SS: Edelstahl

Drehung
PC: Umk. Teilkreis
FC: Vollkreis

Modell
Plus (Abschaltung bei zu hohem und niedrigem Durchfluss)

Modell
5004: 10 cm Aufsteigerhöhe
5006: 15 cm Aufsteigerhöhe
5012: 30,5 cm Aufsteigerhöhe

Hinweis: Bestimmte Spezifikationen sind für einige Regnerserien nicht verfügbar.

5000 Serie Std. Angle Rain Curtain™ Düsen – Leistungsdaten

Druck bar	Düse	Radius m	Durchfluss m³/h	Durchfluss l/min	Niederschlagsrate mm/h	Niederschlagsrate mm/h
2,0	1,5	10,2	0,28	4,8	5	6
	2,0	10,8	0,36	6,0	6	7
	2,5	10,9	0,44	7,2	7	9
	3,0	11,2	0,55	9,0	9	10
	4,0	11,6	0,71	12,0	11	12
	5,0	12,1	0,91	15,0	13	15
	6,0	12,4	1,05	17,4	15	17
	8,0	11,8	1,45	24,0	32	37
2,5	1,5	10,4	0,31	5,4	6	7
	2,0	11,0	0,41	6,6	7	8
	2,5	11,3	0,50	8,4	8	9
	3,0	11,2	0,62	10,2	9	11
	4,0	12,3	0,81	13,2	11	13
	5,0	12,7	1,03	17,4	13	15
	6,0	13,2	1,21	20,4	14	16
	8,0	13,3	1,63	27,0	24	28
3,0	1,5	10,6	0,34	6,0	6	7
	2,0	11,2	0,45	7,8	7	8
	2,5	11,3	0,56	9,6	9	10
	3,0	12,1	0,69	11,4	9	11
	4,0	12,7	0,89	15,0	11	13
	5,0	13,5	1,13	18,6	12	14
	6,0	13,4	1,34	22,2	13	17
	8,0	13,4	1,79	30,0	23	27
3,5	1,5	10,7	0,37	6,0	7	8
	2,0	11,3	0,49	8,4	8	9
	2,5	11,3	0,60	10,2	9	11
	3,0	12,2	0,74	12,6	10	12
	4,0	12,8	0,97	16,2	12	14
	5,0	13,7	1,23	20,4	13	15
	6,0	14,2	1,45	24,0	13	15
	8,0	14,9	1,93	32,4	20	24
4,0	1,5	10,6	0,40	6,6	7	8
	2,0	11,1	0,52	9,0	8	10
	2,5	11,3	0,64	10,8	10	12
	3,0	12,2	0,80	13,2	11	12
	4,0	12,8	1,04	17,4	13	15
	5,0	13,7	1,32	22,2	14	16
	6,0	14,9	1,55	25,8	14	16
	8,0	15,2	2,06	34,2	21	25
4,5	1,5	10,4	0,42	7,2	8	9
	2,0	10,7	0,55	9,0	10	11
	2,5	11,3	0,68	11,4	11	12
	3,0	12,2	0,84	13,8	11	13
	4,0	12,8	1,10	18,0	13	15
	5,0	13,7	1,40	23,4	15	17
	6,0	14,6	1,64	28,2	15	18
	8,0	15,2	2,19	36,6	19	22

Niederschlagsraten basierend auf Halbkreisbetrieb

■ Vierecksverband basierend auf 50 % Durchmesser des Wurfradius

▲ Dreiecksverband basierend auf 50 % Durchmesser des Wurfradius

Leistungsdaten bei Windstille gesammelt

Die Leistungsdaten stammen aus Tests nach ASABE-Normen; ASABE S398.1.

Die vollständige Erklärung zur ASABE-Testzertifizierung finden Sie auf der Seite 161.

Düsen mit geringem Strahlanstieg Typenreihe 5000 – Leistungsdaten

Druck bar	Düse	Radius m	Durchfluss m³/h	Durchfluss l/min	Niederschlagsrate mm/h	Niederschlagsrate mm/h
1,7	1,0 LA	7,6	0,17	3,0	6	7
	1,5 LA	8,2	0,26	4,2	8	9
	2,0 LA	8,8	0,33	5,4	9	10
	3,0 LA	8,8	0,51	8,4	13	15
2,0	1,0 LA	8,0	0,18	3,0	6	6
	1,5 LA	8,6	0,28	4,8	8	9
	2,0 LA	9,1	0,36	6,0	9	10
	3,0 LA	9,3	0,55	9,0	13	15
2,5	1,0 LA	8,6	0,20	3,6	5	6
	1,5 LA	9,2	0,32	5,4	8	9
	2,0 LA	9,5	0,41	6,6	9	10
	3,0 LA	10,1	0,62	10,2	12	14
3,0	1,0 LA	8,8	0,22	3,6	6	7
	1,5 LA	9,4	0,35	6,0	8	9
	2,0 LA	9,7	0,45	7,8	10	11
	3,0 LA	10,6	0,68	11,4	12	14
3,5	1,0 LA	8,8	0,24	4,2	6	7
	1,5 LA	9,4	0,38	6,6	9	10
	2,0 LA	9,9	0,49	8,4	10	11
	3,0 LA	10,8	0,74	12,6	13	15
4,0	1,0 LA	8,8	0,26	4,2	7	8
	1,5 LA	9,4	0,41	6,6	9	11
	2,0 LA	10,1	0,52	9,0	10	12
	3,0 LA	11,0	0,80	13,2	13	15
4,5	1,0 LA	8,8	0,27	4,8	7	8
	1,5 LA	9,4	0,44	7,2	10	11
	2,0 LA	10,1	0,56	9,0	11	13
	3,0 LA	11,0	0,84	13,8	14	16

Regner

Tools

Haltwerkzeug mit Wasserwaage

Merkmale

- Die Kombination aus Haltwerkzeug und Wasserwaage erleichtert die Installation
- Funktioniert mit 5000, Falcon® 6504 und 8005



HOLDUPTOOL

Modell

- HOLDUPTOOL

Regner-Werkzeug

Merkmale

- Flachsraubendreher und Hebewerkzeug in einem
- Funktioniert mit 3500, 5000, Falcon® 6504 und 8005



ROTORTOOL

Modell

- ROTORTOOL

5000 PRS Std. Angle Rain Curtain™ Düsenleistung

Druck bar	Düse	Radius m	Durchfluss m³/h	Durchfluss l/min	■ Niederschlagsrate mm/h	▲ Niederschlagsrate mm/h
1,7	1,5	10,1	0,25	4,2	5	6
	2,0	10,7	0,34	5,4	6	7
	2,5	10,7	0,41	6,6	7	8
	3,0	11,0	0,51	8,4	8	10
	4,0	11,3	0,66	10,8	10	12
	5,0	11,9	0,84	13,8	12	14
	6,0	11,9	0,97	16,2	14	16
	8,0	11,0	1,34	22,2	22	26
2,0	1,5	10,2	0,28	4,8	5	6
	2,0	10,8	0,36	6,0	6	7
	2,5	10,9	0,44	7,2	7	9
	3,0	11,2	0,55	9,0	9	10
	4,0	11,6	0,71	12,0	11	13
	5,0	12,1	0,91	15,0	13	15
	6,0	12,4	1,05	17,4	15	17
	8,0	11,8	1,45	24,0	32	37
2,5	1,5	10,4	0,31	5,4	6	7
	2,0	11,0	0,41	6,6	7	8
	2,5	11,3	0,50	8,4	8	9
	3,0	11,2	0,62	10,2	9	11
	4,0	12,3	0,81	13,2	11	13
	5,0	12,7	1,03	17,4	13	15
	6,0	13,2	1,21	20,4	14	16
	8,0	13,3	1,63	27,0	24	18
3,0	1,5	10,6	0,34	6,0	6	7
	2,0	11,2	0,45	7,8	7	8
	2,5	11,3	0,56	9,6	9	10
	3,0	12,1	0,69	11,4	9	11
	4,0	12,7	0,89	16,8	11	13
	5,0	13,5	1,13	18,6	12	14
	6,0	13,9	1,34	22,2	14	16
	8,0	14,1	1,79	30,0	23	27
3,5-5,2	1,5	10,6	0,35	6,0	6	7
	2,0	11,2	0,47	7,8	8	9
	2,5	11,3	0,58	10,2	9	11
	3,0	12,1	0,71	12,0	10	11
	4,0	12,7	0,92	15,6	12	13
	5,0	13,5	1,17	19,2	13	15
	6,0	13,9	1,39	22,8	14	17
	8,0	14,1	1,85	31,2	18	21

Düsen mit geringem Strahlanstieg Typenreihe 5000 PRS - Leistungsdaten

Druck bar	Düse	Radius m	Durchfluss m³/h	Durchfluss l/min	■ Niederschlagsrate mm/h	▲ Niederschlagsrate mm/h
1,7	1,0 LA	7,6	0,17	3,0	6	7
	1,5 LA	8,2	0,26	4,2	8	9
	2,0 LA	8,8	0,33	5,4	9	10
	3,0 LA	8,8	0,51	8,4	13	15
2,0	1,0 LA	8,0	0,18	3,0	6	6
	1,5 LA	8,6	0,28	4,8	8	9
	2,0 LA	9,1	0,36	6,0	9	10
	3,0 LA	9,3	0,55	9,0	13	15
2,5	1,0 LA	8,6	0,20	3,6	5	6
	1,5 LA	9,2	0,32	5,4	8	9
	2,0 LA	9,5	0,41	6,6	9	10
	3,0 LA	10,1	0,62	10,2	12	14
3,0	1,0 LA	8,8	0,22	3,6	6	7
	1,5 LA	9,4	0,35	6,0	8	9
	2,0 LA	9,7	0,45	7,8	10	11
	3,0 LA	10,6	0,68	11,4	12	14
3,5 - 5,2	1,0 LA	8,8	0,23	3,6	6	7
	1,5 LA	9,4	0,36	6,0	8	10
	2,0 LA	9,7	0,47	7,8	10	12
	3,0 LA	10,6	0,70	12,0	13	15

Niederschlagsraten basierend auf Halbkreisbetrieb

■ Vierecksverband basierend auf 50 % Durchmesser des Wurfradius

▲ Dreiecksverband basierend auf 50 % Durchmesser des Wurfradius

Leistungsdaten bei Windstille gesammelt

Die Leistungsdaten stammen aus Tests nach ASABE-Normen; ASABE S398.1.

Die vollständige Erklärung zur ASABE-Testzertifizierung finden Sie auf der Seite 161.



MPR-Düsen Typenreihe 5000

Perfekt ausgeglichene Abdeckung mit dem Regner der Typenreihe 5000

Merkmale

- Rain Curtain™-Düsen sorgen für eine gleichmäßige Verteilung über die gesamte Wurfweite, windbeständige große Tropfen und eine schonende Nahbereichsbewässerung. Das Ergebnis: ein grünerer Rasen bei geringerem Wasserverbrauch
- Die Niederschlagsrate wird automatisch an eine gleichmäßige Wurfweite angepasst, der keine Strahlabweichung erfordert.
- Angepasste Niederschlagsraten von 15 mm/Stunde (0,6 Zoll) ermöglichen durch Mischen von Regnern und Rain Bird R-VAN Rotationsdüsen gemischte Zonen aus großen und kleinen Rasenflächen

Modelle

- 5000MPRMPK: MPR-Düsenbaum der Serie 5000/5000 Plus, Multipack – 7,6, 9,1 und 10,7 m Wurfweite in Viertel-, Drittel-, Halb- und Vollkreis



Die Installation von Regnern mit MPR-Düsen der Typenreihe 5000 und R-VAN Rotationsdüsen von Rain Bird in derselben Zone ermöglicht aufeinander abgestimmten Niederschlag von 2,4 m bis 10,7 m



MPR-Düsen Typenreihe 5000



Bestellbeispiel

5000 - MPR - 25 - Q

Modell
Regner

Sprühmuster
Q = Viertelkreis
T = Drittel
H = Halbkreis
F = Vollkreis

Wurfweite
25' (7,6 m)
30' (9,1 m)
35' (10,7 m)

Düse
Aufeinander abgestimmte
Niederschlagsrate

5000-MPR-25 (Rot)

Druck bar	Düse	Radius m	Durchfluss m³/h	Durchfluss l/min	Niederschlagsrate mm/h	Niederschlagsrate mm/h
Viertelkreis	1,7	7,0	0,17	3,0	13,7	15,8
	2,4	7,3	0,20	3,6	14,9	17,3
	3,1	7,6	0,23	3,6	15,6	18,1
	3,8	7,6	0,25	4,2	17,4	20,1
	4,5	7,6	0,27	4,8	18,9	21,9
Drittelkreis	1,7	7,0	0,23	3,6	13,9	16,0
	2,4	7,3	0,27	4,8	15,4	17,8
	3,1	7,6	0,31	5,4	16,2	18,7
	3,8	7,6	0,35	6,0	18,0	20,7
	4,5	7,6	0,38	6,6	19,6	22,6
Halbkreis	1,7	7,0	0,33	5,4	13,3	15,4
	2,4	7,3	0,39	6,6	14,7	17,0
	3,1	7,6	0,45	7,2	15,5	17,9
	3,8	7,6	0,50	8,4	17,3	20,0
	4,5	7,6	0,55	9,0	18,9	21,8
Vollkreis	1,7	7,0	0,63	10,8	12,8	14,8
	2,4	7,3	0,76	12,6	14,2	16,4
	3,1	7,6	0,87	14,4	14,9	17,3
	3,8	7,6	0,97	16,2	16,6	19,2
	4,5	7,6	1,05	17,4	18,1	20,9

5000-MPR-30 (Grün)

Druck bar	Düse	Radius m	Durchfluss m³/h	Durchfluss l/min	Niederschlagsrate mm/h	Niederschlagsrate mm/h
Viertelkreis	1,7	8,8	0,23	3,6	12,0	13,8
	2,4	9,1	0,28	4,8	13,4	15,4
	3,1	9,1	0,32	5,4	15,2	17,6
	3,8	9,1	0,35	6,0	17,0	19,6
	4,5	9,1	0,38	6,6	18,4	21,2
Drittelkreis	1,7	8,8	0,30	4,8	11,7	13,5
	2,4	9,1	0,37	6,0	13,2	15,2
	3,1	9,1	0,42	7,2	15,1	17,4
	3,8	9,1	0,47	7,8	16,8	19,4
	4,5	9,1	0,51	8,4	18,3	21,1
Halbkreis	1,7	8,8	0,49	8,4	12,5	14,4
	2,4	9,1	0,59	9,6	14,1	16,2
	3,1	9,1	0,67	11,4	16,1	18,6
	3,8	9,1	0,75	12,6	17,9	20,7
	4,5	9,1	0,82	13,8	19,6	22,6
Vollkreis	1,7	8,8	0,96	16,2	12,3	14,2
	2,4	9,1	1,15	19,2	13,8	15,9
	3,1	9,1	1,31	21,6	15,7	18,1
	3,8	9,1	1,45	24,0	17,4	20,0
	4,5	9,1	1,57	26,4	18,8	21,7

5000-MPR-35 (Beige)

Druck bar	Düse	Radius m	Durchfluss m³/h	Durchfluss l/min	Niederschlagsrate mm/h	Niederschlagsrate mm/h
Viertelkreis	1,7	9,8	0,32	5,4	13,4	15,4
	2,4	10,4	0,38	6,6	14,1	16,3
	3,1	10,7	0,44	7,2	15,3	17,7
	3,8	10,7	0,48	7,8	17,0	19,6
	4,5	10,7	0,52	9,0	18,4	21,3
Drittelkreis	1,7	9,8	0,40	6,6	12,7	14,6
	2,4	10,4	0,49	8,4	13,6	15,8
	3,1	10,7	0,56	9,6	14,7	17,0
	3,8	10,7	0,62	10,2	16,4	18,9
	4,5	10,7	0,68	11,4	17,9	20,7
Halbkreis	1,7	9,8	0,62	10,2	13,1	15,2
	2,4	10,4	0,76	12,6	14,1	16,3
	3,1	10,7	0,87	14,4	15,2	17,6
	3,8	10,7	0,96	16,2	16,9	19,5
	4,5	10,7	1,05	17,4	18,4	21,3
Vollkreis	1,7	9,8	1,22	20,4	12,8	14,8
	2,4	10,4	1,50	25,2	14,0	16,2
	3,1	10,7	1,72	28,8	15,1	17,5
	3,8	10,7	1,91	31,8	16,8	19,4
	4,5	10,7	2,09	34,8	18,3	21,2

■ Vierecksverband basierend auf 50 % Durchmesser des Wurfradius

▲ Dreiecksverband basierend auf 50 % Durchmesser des Wurfradius

Leistungsdaten bei Windstille gesammelt

Die Leistungsdaten stammen aus Tests nach ASABE-Normen; ASABE S398.1.

Die vollständige Erklärung zur ASABE-Testzertifizierung finden Sie auf der Seite 161.

Typenreihe Falcon® 6504

Zuverlässig und wirtschaftlich

Merkmale

- Aufsteiger wie bei Standard-Versenkregnern
- Rain Curtain-Düsen mit 3 Auslässen, farblich kodiert, für optimale Bewässerung im langen, mittleren und nahen Bereich
- SAM Seal-A-Matic Auslaufsperrventil
- Selbstregulierender Stator muss beim Wechsel von Düsen nicht ausgetauscht werden
- Starke Rückholfeder aus Edelstahl bringt Regner sicher in vollständig eingefahrene Stellung zurück
- 5 Jahre Garantie

Optionen

- **Optionales Edelstahl**-Aufsteiger zum Schutz vor Vandalismus auf öffentlichen Rasenflächen
- **Violette Kappe (NP)** für Brauchwassersysteme

Betriebskenndaten

- Umschaltung Voll- und Teilkreis 40 bis 360°
- Niederschlagsrate: 9 bis 33 mm/h
- Radius: 11,3 bis 19,8 m
- Druck: 2,1 bis 6,2 bar
- Durchfluss: 0,66 bis 4,93 m³/h; 10,8 bis 82,2 l/m
- 1" NPT- oder BSP-Eingangsanschluss IG
- SAM Seal-A-Matic™ Auslaufsperrventil für bis zu 3,1 m Höhenunterschiede
- Rain Curtain™-Düsen: Im Lieferumfang des Regners enthalten, andere Größen verfügbar auf Anfrage; 10-grau, 12-beige, 14-hellgrün, 16-dunkelbraun, 18-dunkelblau
- Düsenstrahlanstieg 25°

Modelle

Ausgewählte Produkte dargestellt. Die komplette Verfügbarkeit finden Sie in Ihrer lokalen Preisliste.

- I6504PC: Typenreihe Falcon 4" BSP Teilkreis
- I6504FC: Typenreihe Falcon 4" BSP Vollkreis
- I6504PCSS: Typenreihe Falcon 4" BSP Teilkreis Edelstahl
- I6504FCSS: Typenreihe Falcon 4" BSP Vollkreis Edelstahl
- 6504PC: Serie Falcon 4" NPT Teilkreis
- 6504FC: Serie Falcon 4" NPT Vollkreis



Typenreihe Falcon® 6504



9 bis 33 mm/h



2,1 bis 6,2 bar



10,8 bis 82,2 l/m;
0,66 bis 4,93 m³/h



4" (10 cm)

21,6 cm

2,5 cm (1 Zoll) NPT oder BSP

Bestellbeispiel

6504 - PC - SS - NP

Optionales Merkmal
 SS: Edelstahl
Optionales Merkmal
 NP: Kappe für Brauchwasser
Drehung
 PC: Teilkreis
 FC: Vollkreis
Modell
 6504: Falcon

Hinweis: Für Anwendung außerhalb USA ist ein NPT- oder BSP-Gewinde zu bestellen.



Falcon® 6504 Düsen-Leistungsdaten

Druck bar	Düse	Radius m	Durchfluss m³/h	Durchfluss l/min	Niederschlagsrate mm/h	Niederschlagsrate mm/h
2,1	● 4	11,9	0,66	10,98	9	11
	● 6	13,1	0,95	15,90	11	13
2,5	● 4	12,3	0,72	11,92	10	11
	● 6	13,5	1,05	17,56	12	13
	● 8	14,9	1,50	25,20	13	16
	● 10	15,5	1,84	30,60	15	18
	● 12	16,2	2,20	36,60	17	19
	● 14	16,8	2,57	42,60	18	21
	● 16	16,8	2,86	47,40	20	24
3,0	● 4	12,5	0,78	13,02	10	12
	● 6	14,1	1,16	19,34	12	13
	● 8	15,1	1,56	26,04	14	16
	● 10	15,8	1,92	31,99	15	18
	● 12	16,4	2,31	38,44	17	20
	● 14	17,2	2,68	44,63	18	21
	● 16	17,4	3,00	49,95	20	23
3,5	● 4	12,5	0,85	14,09	11	13
	● 6	14,9	1,26	20,96	11	13
	● 8	15,5	1,69	28,24	14	16
	● 10	16,2	2,08	34,70	16	18
	● 12	16,8	2,52	41,98	18	21
	● 14	18,0	2,91	48,45	18	21
	● 16	18,6	3,27	54,53	19	22
4,0	● 4	12,5	0,89	14,91	11	13
	● 6	14,4	1,34	22,33	13	15
	● 8	15,5	1,83	30,44	15	17
	● 10	16,6	2,23	37,17	16	19
	● 12	17,3	2,72	45,28	18	21
	● 14	18,5	3,12	52,01	18	21
	● 16	19,1	3,50	58,37	19	22
4,5	● 4	12,5	0,96	15,94	12	14
	● 6	14,6	1,40	23,33	13	15
	● 8	15,5	1,95	32,43	16	19
	● 10	17,1	2,37	39,44	16	19
	● 12	17,7	2,89	48,17	18	21
	● 14	18,6	3,32	55,38	19	22
	● 16	19,2	3,71	61,82	20	23
5,0	● 4	12,7	1,01	16,84	13	15
	● 6	14,9	1,47	24,50	13	15
	● 8	15,7	2,05	34,16	17	19
	● 10	17,2	2,50	41,64	17	19
	● 12	18,1	3,04	50,72	19	21
	● 14	18,6	3,51	58,49	20	23
	● 16	19,2	3,91	65,11	21	24
5,5	● 4	13,1	1,04	17,39	12	14
	● 6	14,9	1,56	25,79	14	16
	● 8	16,1	2,13	35,54	16	19
	● 10	16,8	2,63	43,84	19	22
	● 12	18,6	3,18	52,92	18	21
	● 14	18,6	3,67	61,23	21	25
	● 16	19,2	4,10	68,40	22	26
6,0	● 18	19,8	4,79	79,77	24	28
	● 18	19,8	4,93	82,13	25	29

Druck bar	Düse	Radius m	Durchfluss m³/h	Durchfluss l/min	Niederschlagsrate mm/h	Niederschlagsrate mm/h
4,5	● 4	12,5	0,96	15,94	12	14
	● 6	14,6	1,40	23,33	13	15
	● 8	15,5	1,95	32,43	16	19
	● 10	17,1	2,37	39,44	16	19
	● 12	17,7	2,89	48,17	18	21
	● 14	18,6	3,32	55,38	19	22
	● 16	19,2	3,71	61,82	20	23
5,0	● 4	12,7	1,01	16,84	13	15
	● 6	14,9	1,47	24,50	13	15
	● 8	15,7	2,05	34,16	17	19
	● 10	17,2	2,50	41,64	17	19
	● 12	18,1	3,04	50,72	19	21
	● 14	18,6	3,51	58,49	20	23
	● 16	19,2	3,91	65,11	21	24
5,5	● 4	13,1	1,04	17,39	12	14
	● 6	14,9	1,56	25,79	14	16
	● 8	16,1	2,13	35,54	16	19
	● 10	16,8	2,63	43,84	19	22
	● 12	18,6	3,18	52,92	18	21
	● 14	18,6	3,67	61,23	21	25
	● 16	19,2	4,10	68,40	22	26
6,0	● 18	19,8	4,79	79,77	24	28
	● 18	19,8	4,93	82,13	25	29

Niederschlagsraten basierend auf Halbkreisbetrieb

■ Vierecksverband basierend auf 50 % Durchmesser des Wurfradius

▲ Dreiecksverband basierend auf 50 % Durchmesser des Wurfradius

Leistungsdaten bei Windstille gesammelt

Die Leistungsdaten stammen aus Tests nach ASABE-Normen; ASABE S398.1.

Die vollständige Erklärung zur ASABE-Testzertifizierung finden Sie auf der Seite 161.

Bausatz für niedrigen Durchfluss – B81610



Bausatz für Standard-Durchfluss – B81620



Falcon® 6504 Rain Curtain™-Düsen

Typenreihe 8005

Pflegen Sie Ihren Rasen mit hochleistungsfähigen vandalismussicheren Regnern für Wurfweiten von 11,9 bis 24,7 m.

Merkmale

- Vandalismusschutz, messingverstärkter Turm für erhöhte Seitenaufprallfestigkeit
- Memory Arc® setzt den Regner auf die ursprüngliche Sektoreinstellung zurück.
- Nicht überdrehbarer Antriebsmechanismus verhindert Schäden durch Vandalen.
- Einfache Abschaltung und Sektoreinstellung mit Schlitzschraubendreher über die Oberseite des Regners von 50° bis 330° Teilkreis, 360° durchlaufender Vollkreis. Voll- und Teilkreisbetrieb in einer Einheit
- Einstellung der linken und rechten Seite für einfache Installation ohne Drehen des Gehäuses und Lösen der Rohrverbindung
- SAM Seal-A-Matic Auslaufsperrventil
- Rain Curtain-Düsen mit 3 Auslässen, farblich gekennzeichnet, für optimale Bewässerung im langen, mittleren und nahen Bereich
- 5 Jahre Garantie

Optionen

- **Optionales Edelstahl-Aufsteiger** zum Schutz vor Vandalismus auf öffentlichen Rasenflächen
- **Violette Kappe (NP)** für Brauchwassersysteme
- Optional erhältliche Rasendeckel

Betriebskenndaten

- Radius: 11,9 bis 24,7 m
- Niederschlagsrate: 12 bis 32 mm/h
- Druck: 3,5 bis 6,9 bar
- Durchfluss: 14,4 bis 137,4 l/min (0,86 bis 8,24 m³/h)
- 1" NPT- oder BSP-Eingangsanschluss mit IG
- SAM Seal-A-Matic™ Auslaufsperrventil für bis zu 3,1 m Höhenunterschiede
- Der Abwurfwinkel der Düse beträgt 25°
- Rain Curtain™-Düsen: Im Lieferumfang des Regners enthalten, andere Größen verfügbar auf Anfrage; 10-grau, 12-beige, 14-hellgrün, 16-dunkelbraun, 18-dunkelblau

Modelle

Ausgewählte Produkte dargestellt. Die komplette Verfügbarkeit finden Sie in Ihrer lokalen Preisliste.

- 8005: 8005 Teil-/Vollkreis, ohne Düse
- 8005NP: 8005 Teil-/Vollkreis, ohne Düse mit NP-Abdeckung
- 8005SS: 8005 Teil-/Vollkreis, Edelstahl, ohne Düse
- 8005NPSS: 8005 Teil-/Vollkreis, Edelstahl, ohne Düse mit NP-Abdeckung
- I8005: Typenreihe 8000 1" BSP Teil-/Vollkreis
- I8005NP: Typenreihe 8000 1" BSP Teil-/Vollkreis Brauchwasser
- I8005SS: Typenreihe 8000 1" BSP Edelstahl
- I8005NPSS: Typenreihe 8000 1" BSP Brauchwasser Edelstahl

**** Hinweis:** Die Aufsteigerhöhe wird von der Kappe bis zum Hauptdüsenanschluss gemessen. Die Gesamthöhe wird eingeklappt gemessen



Typenreihe 8005

 12 bis 32 mm/h

 3,5 bis 6,9 bar

 14,4 bis 137,4 l/m;
0,86 bis 8,24 m³/h

 5" (12,7 cm)
25,7 cm
2,5 cm (1 Zoll) NPT oder BSP

Regner

Bestellbeispiel

8005 - NP - SS - 16

Modell Typenreihe 8005

Optionales Merkmal SS: Edelstahl

Optionales Merkmal NP: Kappe für Brauchwasser

Düsengröße 16

Hinweis: Für Anwendung außerhalb USA ist ein NPT- oder BSP-Gewinde zu bestellen.



8005 Düsen-Leistung

Druck bar	Düse	Radius m	Durchfluss m³/h	Durchfluss l/min	Niederschlagsrate mm/h	Niederschlagsrate mm/h
3,5	● 4	11,9	0,86	14,38	12	14
	● 6	13,7	1,28	21,34	14	16
	● 8	14,9	1,59	25,50	14	16
	● 10	16,1	2,10	35,43	16	19
	● 12	17,5	2,52	42,27	16	19
	● 14	18,0	2,89	48,18	18	21
	● 16	18,7	3,28	54,59	19	22
	● 18	19,2	3,69	61,43	20	23
	● 20	19,9	4,25	70,83	21	25
	● 22	20,0	5,08	79,07	25	29
4,0	● 4	11,9	0,93	14,38	13	15
	● 6	13,7	1,37	22,71	15	17
	● 8	14,9	1,75	30,44	16	18
	● 10	16,3	2,30	37,63	17	20
	● 12	17,7	2,70	44,74	17	20
	● 14	18,5	3,17	52,85	19	21
	● 16	19,6	3,54	58,98	18	21
	● 18	19,7	3,97	66,10	20	24
	● 20	20,3	4,50	74,95	22	25
	● 22	21,3	5,23	85,94	23	27
4,5	● 4	11,9	1,00	16,18	14	16
	● 6	13,7	1,45	24,28	15	18
	● 8	14,9	1,92	32,99	17	20
	● 10	16,5	2,40	40,22	18	20
	● 12	18,0	2,87	47,81	18	20
	● 14	18,9	3,37	56,12	19	22
	● 16	20,1	3,77	62,77	19	22
	● 18	20,1	4,22	70,36	21	24
	● 20	21,1	4,79	79,87	22	25
	● 22	22,0	5,51	91,80	23	26
5,0	● 4	11,9	1,06	18,08	15	17
	● 6	13,7	1,54	25,74	16	19
	● 8	14,9	2,09	34,83	19	22
	● 10	16,7	2,50	42,68	18	21
	● 12	18,3	3,05	50,92	18	21
	● 14	19,2	3,54	58,96	19	22
	● 16	20,4	3,99	66,44	19	22
	● 18	20,6	4,47	74,58	21	24
	● 20	21,6	5,11	85,08	22	25
	● 22	22,4	5,84	97,39	23	27

Druck bar	Düse	Radius m	Durchfluss m³/h	Durchfluss l/min	Niederschlagsrate mm/h	Niederschlagsrate mm/h	
5,5	● 4	11,9	1,13	18,90	16	18	
	● 6	13,7	1,62	26,84	17	20	
	● 8	14,9	2,25	37,02	20	23	
	● 10	16,8	2,70	44,60	19	22	
	● 12	18,5	3,23	53,66	19	22	
	● 14	19,2	3,72	61,98	20	23	
	● 16	20,4	4,22	70,28	20	23	
	● 18	21,0	4,74	78,97	21	25	
	● 20	21,6	5,42	90,30	23	27	
	● 22	22,8	6,19	103,15	24	28	
6,0	● 4	11,9	1,13	18,90	16	18	
	● 6	13,7	1,62	26,84	17	20	
	● 8	14,9	2,25	37,02	20	23	
	● 10	16,8	2,70	44,60	19	22	
	● 12	18,5	3,23	53,66	19	22	
	● 14	19,2	3,72	61,98	20	23	
	● 16	20,4	4,22	70,28	20	23	
	● 18	21,0	4,74	78,97	21	25	
	● 20	21,6	5,42	90,30	23	27	
	● 22	22,8	6,19	103,15	24	28	
6,2	● 12	18,6	3,30	55,07	19	22	
	● 14	19,6	3,96	66,06	21	24	
	● 16	20,9	4,45	74,12	20	24	
	● 18	21,5	4,95	82,56	21	25	
	● 20	22,1	5,65	94,18	23	27	
	● 22	22,9	6,71	108,12	26	30	
	● 24	23,9	6,92	115,31	24	28	
	○ 26	24,1	7,50	125,08	26	30	
	● 14	19,8	4,06	67,75	21	24	
	● 16	21,0	4,54	75,70	21	24	
6,5	● 20	22,5	5,89	98,19	23	27	
	● 22	23,4	6,84	112,73	25	29	
	● 24	24,1	7,22	120,25	25	29	
	○ 26	24,3	7,91	131,76	27	31	
	6,9	● 20	22,9	6,09	101,43	23	27
		● 22	23,5	6,97	116,19	25	29
		● 24	24,1	7,45	124,14	26	30
		○ 26	24,7	8,24	137,39	27	31

Niederschlagsraten basierend auf Halbkreisbetrieb

■ Vierecksverband basierend auf 50 % Durchmesser des Wurfradius

▲ Dreiecksverband basierend auf 50 % Durchmesser des Wurfradius

Leistungsdaten bei Windstille gesammelt

Die Leistungsdaten stammen aus Tests nach ASABE-Normen; ASABE S398.1.

Die vollständige Erklärung zur ASABE-Testzertifizierung finden Sie auf der Seite 161.

Bausatz für niedrigen Durchfluss – B81610

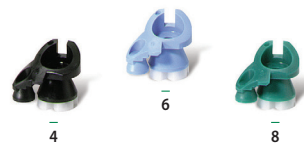

Bausatz für hohen Durchfluss – B81630



Bausatz für Standard-Durchfluss – B81620



Für die Regner der Serie 8005 sind Düsen mit hoher Durchflussmenge optional erhältlich

Falcon® 6504 Rain Curtain™-Düsen



Sod Cup für 8005

2045A Maxi-Paw™ und 2045-PJ Maxi-Bird™

Schmutzwasseranwendungen – Abstand bis zu 13,7 m

Merkmale

- Erprobte Antriebstechnik mit ungehindertem Durchfluss für erhöhte Leistung bei verschmutztem Wasser
- Fünf Standard-Strahlanstiegsdüsen (LA) mit Farbcode für eine genaue Beregnungseinstellung bei zahlreichen Anwendungen
- 360°-Vollkreisberegnung ODER Beregnung mit einstellbarem Sektor von 20° bis 340°
- Seitlicher und kombinierter 1/2" oder 3/4" Bodeneinlass für Designflexibilität (Maxi-Paw)
- 3 Jahre Garantie

Betriebskenndaten

- Niederschlagsrate: 7 bis 31 mm/h
- Abstand: 6,7 bis 13,7 m
- Durchflussrate: 0,34 bis 1,91 m³/h; 0,09 bis 0,53 l/s
- Radius: 6,7 bis 13,7 m; 5,4 m mit Schraube zur Verringerung der Wurfweite
- Druck: 1,7 bis 4,1 bar
- Kombination 1/2"- oder 3/4"-Eingang mit Innengewinde (Maxi-Paw)
- 1/2" seitlicher FPT-Eingang (Maxi-Paw)
- 1/2" NPT am Aufsteiger montiert (Maxi-Bird)

Modelle

- 2045A Maxi-Paw-SAM
- 2045A Maxi-Paw-SAM-NP
- 42064: Maxi-Paw Schlüssel – zum Entfernen der Inneneinheit aus dem Gehäuse
- 2045-PJ Maxi-Bird



2045-PJ Maxi-Bird



42064-Maxi-Paw-Schlüssel



2045A Maxi-Paw und 2045-PJ Standard-Winkeldüsen

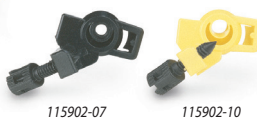

2045A Maxi-Paw und 2045-PJ Flachwinkeldüsen

Maxi-Paw und Maxi-Bird Düse – Leistung						
Druck bar	Düse	Radius m	Durchfluss m³/h	Durchfluss l/min	Niederschlagsrate mm/h	Niederschlagsrate mm/h
2,0	6	-	-	-	-	-
	07 LA	6,8	0,38	6,0	16	19
	7	10,4	0,55	9,0	10	12
	8	11,0	0,68	11,4	11	13
	10 LA	8,1	0,83	13,8	25	29
	10	11,9	1,01	16,8	14	16
2,5	12	12,3	1,32	22,2	18	20
	6	11,3	0,46	7,8	7	8
	07 LA	7,1	0,44	7,2	17	20
	7	11,4	0,62	10,2	10	11
	8	11,7	0,76	12,6	11	13
	10 LA	8,9	0,92	15,6	23	27
3,0	10	12,5	1,11	18,6	14	16
	12	12,9	1,45	24,0	18	20
	6	11,5	0,51	8,4	8	9
	07 LA	7,5	0,47	7,8	17	19
	7	11,8	0,67	11,4	10	11
	8	12,1	0,83	13,8	11	13
3,5	10 LA	9,4	1,01	16,8	23	27
	10	12,8	1,21	20,4	15	17
	12	13,3	1,59	26,4	18	21
	6	11,6	0,55	9,0	8	9
	07 LA	7,6	0,50	8,4	17	20
	7	12,2	0,72	12,0	10	11
4,0	8	12,4	0,89	15,0	12	13
	10 LA	9,6	1,09	18,0	23	27
	10	13,0	1,30	21,6	15	18
	12	13,6	1,72	28,8	19	21
	6	11,6	0,58	9,6	9	10
	07 LA	7,6	0,54	9,0	18	21
4,0	7	12,5	0,78	13,2	10	11
	8	12,7	0,94	15,6	12	14
	10 LA	9,8	1,19	19,8	25	29
	10	13,3	1,42	23,4	16	19
	12	13,7	1,86	31,2	20	23

LA = Niedriger Strahlanstieg

Niederschlagsraten basierend auf Halbkreisbetrieb

■ Vierecksverband basierend auf 50 % Durchmesser des Wurfradius

▲ Dreiecksverband basierend auf 50 % Durchmesser des Wurfradius

Leistungsdaten bei Windstille gesammelt

Die Leistungsdaten stammen aus Tests nach ASABE-Normen; ASABE S398.1.

Die vollständige Erklärung zur ASABE-Testzertifizierung finden Sie auf der Seite 161.



2045A Maxi-Paw

Bestellbeispiel

2045A-SAM-10-LA

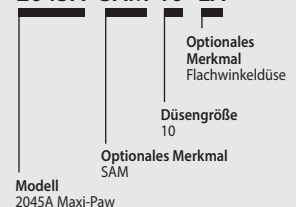

25BPJ

Teil- oder Vollkreis Schwinghebelsprühregner aus Bronze. Diese Schwinghebel-Köpfe sind für die Montage am Aufsteiger gedacht. Sie werden zum Beregnen von Hecken, Sträuchern und Blumenbeeten verwendet.

Merkmale

- Schwinghebelsprühregner aus Bronze (mit druckgegossenem PJ-Arm bei 25)
- Gerader Durchfluss
- Präzisionsstrahlrohr (PJ™) zur Minimierung des seitlichen Spritzens bei PJ-Modellen
- Wurfweitenklappe (DA) bei 25BPJ
- Wurfweiten-Strahlstörnschraube (ADJ) bei Modell 25BPJ
- Strapazierfähiges TNT-Lager
- FP-Betätigung ermöglicht Teilkreis- (20° bis 340°) oder Vollkreisbetrieb
- Messingdüse mit gerader Bohrung mit Windfahne bei Modell 25BPJ

Technische Daten

- Radius: 11,6 bis 12,5 m
- Druck: 2,1 bis 3,5 bar
- Durchfluss: 0,70 bis 1,14 m³/h
- ½" NPT Eingangsanschluss AG
- Düsenstrahlanstieg: 25 °

Modelle

Ausgewählte Produkte dargestellt. Die komplette Verfügbarkeit finden Sie in Ihrer lokalen Preisliste.

- 25BPJ-FP-ADJ-DA-TNT: ½" NPT

25BPJ-FP-ADJ-DA-TNT – Leistungsdaten

Druck bar	Düse	Radius m	Durchfluss m³/h	Nieder-schlagsrate mm/h	Nieder-schlagsrate mm/h
2,1	09	11,6	0,70	10	12
	10	11,9	0,86	12	14
2,5	09	11,8	0,77	11	13
	10	12,1	0,95	13	15
3,0	09	12,0	0,85	12	14
	10	12,3	1,05	14	16
3,5	09	12,2	0,91	12	14
	10	12,5	1,14	15	17

Niederschlagsraten basierend auf Halbkreisbetrieb

■ Vierecksverband basierend auf 50 % Durchmesser des Wurfradius

▲ Dreiecksverband basierend auf 50 % Durchmesser des Wurfradius

Leistungsdaten bei Windstille gesammelt

Die Leistungsdaten stammen aus Tests nach ASABE-Normen; ASABE S398.1.

Die vollständige Erklärung zur ASABE-Testzertifizierung finden Sie auf der Seite 161.



25BPJ

LF-Serie

Vollkreissprühregner mit geringem Durchfluss

Anwendungen

Die Sprühregner der Typenreihe LF von Rain Bird® sind robust konstruiert und bestehen auch unter den rauen Bedingungen in Rasen-Landwirtschaftsanwendungen (Baumschulen, Rollrasenproduktion...). Sie kombinieren die Vorteile eines Schwinghebelsprühregners mit der Flexibilität der Strahlhöhe, wodurch eine präzise, gleichmäßige und optimale Wasserverteilung erreicht wird.

Merkmale

Hohe Verteilungsgenauigkeit

- Eine gewichtsbelastete Antriebsscheibe sorgt für optimale Drehgeschwindigkeit, um die Wurfweite zu maximieren
- Der Präzisionsstrahl(PJ)-Löffel leitet den Wasserstrahl sanft vom Aufsteiger weg

Robustester Sprühregner seiner Klasse

- Das patentierte Keramik-Radiallager (CRB) hält länger als konventionelle Lager
- Antriebsscheibe aus speziellem thermoplastischen Kunststoff
- Schützt den Antriebsmechanismus vor Schmutz und Frost
- Federn und Achse aus Edelstahl
- UV-Stabilisator schützt den Sprühregner vor Schäden durch Sonneneinstrahlung

• Bedienerfreundlich

- Keine Spezialwerkzeuge erforderlich
- Farblich kodierte Düsen und Deflektoren zur leichten Identifikation
- „Weed Guard“-Unkrautschutz verhindert, dass Unkraut in den Sprühregner hineinwächst und die Rotation stoppt

Technische Daten

- 13 mm BSP-Außengewinde

Düsengrößen

- LF 1200: 270 l/h bis 480 l/h
(in mm: 1,98 / 2,18 / 2,39 / 2,59 / 2,76)
- LF 2400: 450 l/h bis 910 l/h
(in mm: 2,76 / 2,97 / 3,18 / 3,38 / 3,63)

Verfügbare Strahlanstiege des Deflektors

- LF 1200: 6° / 10° / 12° / 16° / 17° / 21°
- LF 2400: 10° / 13° / 15° / 22°
- LF 2400 LR: 27°

Regneranordnung

- 8 m x 8 m bis 15 m x 15 m

Modelle

Ausgewählte Produkte dargestellt. Die komplette Verfügbarkeit finden Sie in Ihrer lokalen Preisliste.

















- LF 1200
- LF 2400/LF LR 2400

















LF-Serie



LF1200 – Leistungsdaten

Deflektor	Düse	Strahlhöhe (cm)	Durchflussrate bei Standarddruck (l/h) Wurfweite bei Standarddruck (Meter)				
			2,1 bar	2,4 bar	2,8 bar	3,1 bar	
6 Grad Dunkellila		Orange 44 Bohrung 	35-50	266 6,9	286 6,9	307 7,5	325 7,5
		Lila 3/32" 	35-53	316 7,2	341 7,2	366 7,8	388 7,8
		Gelb 38 Bohrung 	40-53	370 7,5	402 7,5	429 8,1	454 8,1
12 Grad Blau		Orange 44 Bohrung 	71-99	266 8,1	286 8,4	307 8,7	325 8,7
		Lila 3/32" 	71-101	316 8,7	341 9,0	366 9,3	388 9,3
		Gelb 38 Bohrung 	76-109	370 9,0	402 9,6	429 9,6	454 9,6
17 Grad Hellblau		Orange 44 Bohrung 	124-152	266 9,3	286 9,9	307 10,2	325 10,2
		Lila 3/32" 	106-154	316 9,9	341 10,2	366 10,5	388 10,8
		Gelb 38 Bohrung 	109-154	370 10,2	402 10,5	429 10,8	454 10,8
21 Grad Olivgrün		Orange 44 Bohrung 	152-187	266 10,2	286 10,2	307 10,2	325 10,5
		Lila 3/32" 	127-190	316 10,2	341 10,5	366 10,5	388 10,5
		Gelb 38 Bohrung 	134-182	370 10,5	402 10,8	429 10,8	454 10,8

LF2400 – Leistungsdaten

Deflektor	Düse	Strahlhöhe (cm)	Durchflussrate bei Standarddruck (l/h) Wurfweite bei Standarddruck (Meter)				
			2,1 bar	2,4 bar	2,8 bar	3,1 bar	
10 Grad Hellgrün		Hellbraun 30 Bohrung 	60-96	493 9,0	534 9,6	575 9,9	606 10,2
		Rot 1/8" 	60-104	568 9,6	613 9,9	656 10,2	697 10,5
		Silber 9/64"-Bohrung 	81-111	743 10,2	802 10,5	858 10,8	913 11,1
15 Grad Orange		Hellbraun 30 Bohrung 	71-127	493 9,9	534 10,2	575 10,8	606 10,8
		Rot 1/8" 	88-137	568 10,2	613 10,5	656 11,1	697 11,1
		Silber 9/64"-Bohrung 	106-144	743 10,8	802 11,1	858 11,7	913 11,7
22 Grad Dunkelgrün		Grün 7/64" 	160-241	420 11,4	454 11,4	488 11,4	518 11,7
		Hellbraun 30 Bohrung 	162-246	493 11,4	534 11,7	575 12,0	606 12,3
		Rot 1/8" 	170-254	568 11,7	613 12,0	656 12,3	697 12,3
		Schwarz 29 Bohrung 	287-304	636 12,3	688 12,6	738 12,6	784 12,9
		Silber 9/64"-Bohrung 	182-259	743 12,0	802 12,9	858 13,2	913 13,5

Vollständige Tabellen der Leistungsdaten finden Sie unter www.rainbird.eu

LFX300/LFX600-Serie

Die Rain Bird®-Sprühregner LFX mit geringem Durchfluss sind perfekt für eine Vielzahl von Anwendungen.

Anwendungen

Für Landwirtschaft-, Treibhaus- und Gärtnerei-Anwendungen, die Sprühregner mit kleiner Stellfläche oder geringem Durchfluss benötigen. Optimiert für eine Vielzahl von Anwendungen wie Obstplantagen- und Feldberegnung, Umweltschutz, Pflanzenkühlung und Staubbekämpfung.

Erweiterbar auf Flow Control (FC) Düsen zur Regelung von Anwendungen über den Druckbereich.

LFX FC Düsen regeln Wasserdurchfluss-Überdruckschwankungen und ermöglichen eine gleichmäßige Anwendungsrate für die Leitungen oder über Geländeabweichungen.

- Zwei Durchflussraten verfügbar: 62 bis 161 l/h
- Betriebsbereich von 1,75 bis 3,25 bar
- Durchflussregulierung im Düsengehäuse enthalten; Installation in Standardgehäuse. Keine Spezialwerkzeuge erforderlich

Merkmale

- Einfache dreiteilige Sprühregnerkonstruktion aus Gehäuse, Düse und Basis mit angebrachtem Deflektor.
- Leichte Wartung vor Ort dank einfacher Einklickdüse und Basis mit optischen Anzeigen zur Sicherstellung der richtigen Positionierung.
- Konzipiert für hervorragende Verteilungsgenauigkeit (Unterkronen- oder Überkopf-Konfiguration).
- Farblich kodierte Düsen und Deflektoren für leichte Identifikation.

Technische Daten

LFX300 Betriebsbereich

- Druck: 1,75 bis 3,25 bar
- Durchflussrate: 62 bis 161 l/h
- Wurfweite: 6,1 bis 7,6 m

LFX600 Betriebsbereich

- Druck: 1,75 bis 3,25 bar
- Durchflussrate: 140 bis 469 l/h
- Wurfweite: 6,8 bis 9,4 m



Modelle

Ausgewählte Produkte dargestellt. Die komplette Verfügbarkeit finden Sie in Ihrer lokalen Preisliste.

LFX300

- LFX300 Gehäuse LFXBNPT
- LFX300 Düsen
- LFXN40B
- LFXN45P
- LFXN50G
- LFXN55Y
- LFXN60R
- LFXN3GPM
- LFXN5GPM

LFX300 Basis mit Deflektor

- LFXBR9R
- LFXBR9W
- LFXBR15O

LFX600

- LFX600 Gehäuse: LFXBNPT
- LFX600 Düsen
- LFXN65G
- LFXN70W
- LFXN78B
- LFXN7GPM
- LFXN1GPM
- LFXN86O
- LFXN94P
- LFXN102Y

LFX600 Basis mit Deflektor















- LFXBR9B
- LFXBR12P
- LFXBR15P
- LFXBR15G

Zubehör LFX300/LFX600





















- LFX Strahlteiler eine Seite: LFXSS1
- LFX Strahlteiler zwei Seiten: LFXSS2
- LFX Kantenschutz: LFXG



LFX300 Basis mit Deflektor – Leistungsdaten

Deflektor	Düse	Strahlhöhe (cm)	Durchflussrate bei Standarddruck (l/h)						Wurfweite bei Standarddruck (Meter)	
			1,75 bar	2,0 bar	2,25 bar	2,5 bar	2,75 bar	3,0 bar	3,25 bar	
Deflektor 9° Rot Radius: (6,1 - 6,7 m)	Artikelnr.: 18116940B 	50,8 - 58,4	0	0	62	65	68	71	74	
	Artikelnr.: 18116945P 	48,3 - 63,5	0,0	0,0	6,1	6,1	6,4	6,1	6,1	
	Artikelnr.: 18116950G 	48,3 - 63,5	67	72	76	62	84	88	91	
	Artikelnr.: 18116950G 	53,3 - 73,6	6,1	6,4	6,7	6,7	6,7	6,7	6,4	
	Artikelnr.: 18116950G 	53,3 - 73,6	83	88	94	99	104	108	113	
Deflektor 9° Weiß Radius: (6,4 - 7,6 m)	Artikelnr.: 18116950G 	50,8 - 63,5	6,4	6,4	6,7	6,7	6,4	6,4	6,4	
	Artikelnr.: 18172135 	50,8 - 63,5	79,5	79,5	79,5	79,5	79,5	79,5	79,5	
	Artikelnr.: 18172135 	50,8 - 63,5	5,5	5,5	5,5	5,5	5,5	5,5	5,5	
	Artikelnr.: 18212543 	50,8 - 63,5	98	98	98	98	98	98	98	
	Artikelnr.: 18212543 	50,8 - 63,5	6,0	6,0	6,0	6,0	6,0	6,0	6,0	
Deflektor 15° Orange Radius: (7,0 - 7,6 m)	Artikelnr.: 18116950G 	50,8 - 61	0	0	94	99	104	108	113	
	Artikelnr.: 18116955Y 	43,2 - 63,5	0,0	0,0	6,7	6,7	6,7	6,7	7,0	
	Artikelnr.: 18116960R 	43,2 - 63,5	100	107	114	120	126	131	137	
	Artikelnr.: 18116960R 	43,2 - 63,5	6,4	6,7	7,3	7,3	7,0	7,6	7,6	
	Artikelnr.: 18172150 	50,8 - 63,5	118	126	134	141	148	154	161	

LFX600 Basis mit Deflektor – Leistungsdaten

Deflektor	Düse	Strahlhöhe (cm)	Durchflussrate bei Standarddruck (l/h)						Wurfweite bei Standarddruck (Meter)	
			1,75 bar	2,0 bar	2,25 bar	2,5 bar	2,75 bar	3,0 bar	3,25 bar	
Deflektor 9° Blau Radius: (6,8 - 7,9 m)	Artikelnr.: 18116965G 	43 - 71	140	149	158	167	175	183	190	
	Artikelnr.: 18116970W 	56 - 76	7,0	7,0	7,3	7,5	7,6	7,6	7,6	
	Artikelnr.: 18116978B 	56 - 76	161	172	182	192	202	211	219	
	Artikelnr.: 18116978B 	56 - 76	7,3	7,3	7,3	7,5	7,6	7,6	7,9	
	Artikelnr.: 18116978B 	56 - 76	203	216	230	242	254	265	276	
Deflektor 12° Pink Radius: (7,0 - 9,1 m)	Artikelnr.: 18212575 	48 - 66	7,6	7,6	7,6	7,6	7,6	7,6	7,9	
	Artikelnr.: 18212510 	56 - 79	170	170	170	170	170	170	170	
	Artikelnr.: 18212510 	56 - 79	6,8	6,8	6,8	6,8	6,8	6,8	6,8	
	Artikelnr.: 18116978B 	58 - 79	227	227	227	227	227	227	227	
	Artikelnr.: 18116978B 	58 - 79	7,2	7,2	7,2	7,2	7,2	7,2	7,2	
Deflektor 15° Lila Radius: (7,3 - 8,8 m)	Artikelnr.: 18116986O 	56 - 81	0	0	230	242	254	265	276	
	Artikelnr.: 18116995P 	51 - 81	0,0	0,0	7,0	7,2	7,3	7,6	7,9	
	Artikelnr.: 181169102Y 	53 - 86	0	263	279	294	308	322	335	
	Artikelnr.: 18116995P 	51 - 81	7,9	8,5	8,7	8,8	8,8	8,8	8,8	
	Artikelnr.: 181169102Y 	53 - 86	291	311	330	347	364	381	396	
Deflektor 15° Gold Radius: (7,9 - 9,4 m)	Artikelnr.: 18116965G 	79 - 112	7,9	8,5	8,7	8,8	8,8	8,8	8,8	
	Artikelnr.: 18116970W 	79 - 112	344	368	390	411	431	450	469	
	Artikelnr.: 18116978B 	86 - 114	8,2	8,5	9,1	9,1	9,1	8,8	8,8	
	Artikelnr.: 18212575 	79 - 107	140	149	158	167	175	183	190	
	Artikelnr.: 18212510 	86 - 112	0,0	0,0	6,1	6,1	6,4	6,1	6,1	

Vollständige Tabellen der Leistungsdaten finden Sie unter www.rainbird.eu

Water Jets Serie XLR

Die modernsten Großflächen-Regner der Welt

Merkmale

- Konstante Geschwindigkeit unabhängig von Betriebsdruck und Durchflussrate
- Wasserdeflektor verteilt Wasser gleichmäßig über die gesamte Wurfweite
- Trommel- und Düsendesign für Maximierung der Wurfweite optimiert
- Düse ist 54 % größer als die Konkurrenz
- Innovative Materialauswahl maximiert die Effizienz der Bewegung
- Voll- und Teilkreis (20°–340°) in einer Einheit
- Modell mit einstellbarem Strahlanstieg bietet ultimative Anpassungsfähigkeit
- 5 Düsenoptionen (getrennt zu erwerben):
- Nur 2 vor Ort wartbare Komponenten – für lange Zuverlässigkeit ausgelegt
- Ein Jahr Herstellergarantie

Betriebskenndaten

- Radius: 25,6 – 57,3 m
- Druck: 2,1 bis 8,3 bar
- Durchfluss: 7,9 bis 86,1 m³/h
- Einlass: 2" NPT, 2" BSP oder 2" Flansch
- Düsenstrahlanstieg: 24° fest oder einstellbar (15° bis 45°)
- Düsen (getrennt zu erwerben):
 - 12 mm
 - 16 mm
 - 20 mm
 - 24 mm
 - 28 mm
- Düsenwerkzeug verfügbar (getrennt zu erwerben)

Optionen

- Optionaler Strahlunterbrecher für verbesserte Verteilungsgenauigkeit
- Eingangsadapter-Einheiten verfügbar in Flansch-, NPT- und BSP-Konfigurationen zum Umrüsten des vorhandenen Eingangs

Modelle

- IXLR24: 24° fester Strahlanstieg mit Flanscheinang
- IXLRADJ: Verstellbarer Strahlanstieg (15–45°) mit Flanscheinang
- XLR24NPT: 24° fester Strahlanstieg mit NPT-Eingang
- XLRADJNPT: Verstellbarer Strahlanstieg (15–45°) mit NPT-Eingang
- XLR24BSP: 24° fester Strahlanstieg mit BSP-Eingang
- XLRADJBSP: Verstellbarer Strahlanstieg (15–45°) mit BSP-Eingang



XLR24



XLRADJ

Regner

Bestellbeispiel

XLR 24 – NPT – XLRJETKIT	
Modell XLR	Optionales Mermal* XLRJETKIT: Strahlunterbrecher- Set
Modell 24: 24° ADJ: Verstellbar	Montage NPT BSP Verteiler: Flansch
*Getrennt zu erwerben	

Niederdruck-Wasserverteilungsprofil

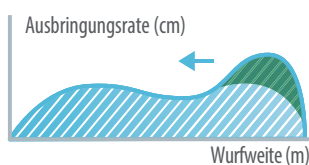

Verbesserte Verteilungsgenauigkeit durch dynamischen Strahlunterbrecher bei Niederdruckanwendungen und ortsfesten Anlagen

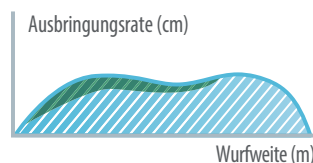

Wurfbereich der XLR 24-Düse | Fester 24°-Abwurfwinkel

Druck bar	12 mm		16 mm		20 mm		24 mm		28 mm	
	Durchfluss m³/h	Wurfweite m	Durchfluss m³/h	Wurfweite m	Durchfluss m³/h	Wurfweite m	Durchfluss m³/h	Wurfweite m	Durchfluss m³/h	Wurfweite m
2,0	7,8	24,2	13,8	28,9	21,7	29,4	31,1	30,2	42,3	30,9
2,5	8,7	26,8	15,4	31,3	24,2	33,8	34,7	35,1	47,3	36,5
3,0	9,6	29,4	16,9	33,7	26,5	38,2	38,0	39,9	51,8	42,1
3,5	10,3	31,2	18,2	35,5	28,7	40,4	41,1	42,9	56,0	45,9
4,0	11,1	32,9	19,5	37,3	30,7	42,5	43,9	45,8	59,8	49,7
4,5	11,7	33,9	20,7	38,6	32,5	43,9	46,6	47,6	63,5	52,0
5,0	12,4	34,8	21,8	39,8	34,3	45,2	49,1	49,3	66,9	54,3
5,5	13,0	35,7	22,9	41,1	35,9	46,5	51,5	50,9	70,2	56,2
6,0	13,5	36,6	23,9	42,4	37,5	47,7	53,8	52,5	73,3	58,1
6,5	14,1	37,4	24,9	43,3	39,1	48,7	56,0	53,7	76,3	59,3
7,0	14,6	38,2	25,8	44,2	40,6	49,7	58,1	54,9	79,2	60,6

Die Leistungsdaten werden unter idealen Testbedingungen erzielt und können durch Wind und andere Faktoren beeinträchtigt werden. Der Druck bezieht sich auf den Düsendruck. Ein geringerer Strahlanstieg verbessert unter windigen Bedingungen die Beregnungseffizienz. Bei jedem Absenken des Abwurfwinkels um 3° wird der Wurf um etwa 3 bis 4 % reduziert. Wurfweite = Wurfweite in Fuß. Düse in 1,5 Metern Höhe über dem Boden. Höhe = maximale Strahlhöhe in Metern über der Düse.

Regner

Wurfbereich der XLR ADJ-Düse | Verstellbarer Abwurfwinkel

- Bei jedem Absenken des Abwurfwinkels um 3° wird der Wurf um etwa 3 bis 4 % reduziert.
- Informieren Sie sich in der Tabelle mit den Wurfweiten des XLR 24 über die für Ihren Druck und Düsendurchmesser geltenden Daten.



Typenreihe TSJ/TSJ-PRS

Swing Joints ¾-Zoll (1,9 cm) und 1-Zoll-Regner (2,5 cm) oder Schnellkupplungsventile mit Nebenleitungen

Merkmale

- Vormontierte Einheiten sparen dem Auftragnehmer Zeit und verringern die Installationskosten.
- Hervorragende konstruktive Integrität des Swing-Joint-Designs senkt die Kosten für Service und Wartung.
- Doppelter O-Ring bietet zusätzlichen Schutz vor Leckage und hält die Gewinde frei von Fremdkörpern, was das Festziehen von Hand erleichtert.
- Der TSJ-PRS kombiniert die großartigen Durchflusseigenschaften des Turf Swing Joint von Rain Bird mit einem integrierten druckregulierenden Winkelstück am Auslass zur Regulierung und Aufrechterhaltung des konstanten Drucks direkt am Regner-Eingang.

Betriebskenndaten

- Nenndruck: 21,7 bar bei 22,8 °C (gemäß ASTM D3139)
- Druckverlust ¾"-Joint: 0,02 bar bei 0,4 l/s
- Druckverlust 1"-Joint: 0,1 bar bei 1,1 l/s; 0,2 bar bei 1,5 l/s
- TSJ-PRS maximaler Durchfluss: 1,41 l/s

TSJ-PRS Anwendungsinformationen

- Der TSJ-PRS wird nicht für die Verwendung in Systemen empfohlen, in denen der Druck in den Nebenleitungen gleich oder kleiner ist als der Nennregulierungsdruck, da der erhöhte Druckabfall die Leistung solcher Systeme negativ beeinflussen kann.
- Um Wasserschlag zu reduzieren, empfiehlt Rain Bird Durchflussraten, bei denen die Fließgeschwindigkeit in der Leitung nicht höher als 1,5 m/s ist. Der TSJ-PRS ist nicht für die Verwendung als Ausgleich für Druckspitzen gedacht.
- Es befinden sich keine vom Benutzer wartbaren Teile im Inneren. Die Innenfeder steht unter Druck. Die PRS-Einheit darf unter keinen Umständen geöffnet werden.

Modelle

- TSJ-12075: 30,5 cm lang, ¾" NPT AG x NPT AG Swing Joint
- TSJ-12: 30,5 cm lang, 1" NPT AG x NPT AG Swing Joint
- TSJ-100-PRS: 1 Zoll Schwenkstück mit 4,8 bar Druckregler, 12 Zoll (30,5 cm) lang, 1 Zoll M NPT x M NPT Einlass und Auslass



TSJ-100-PRS

TSJ-12075, TSJ-12

TSJ-PRS Druckregulierung

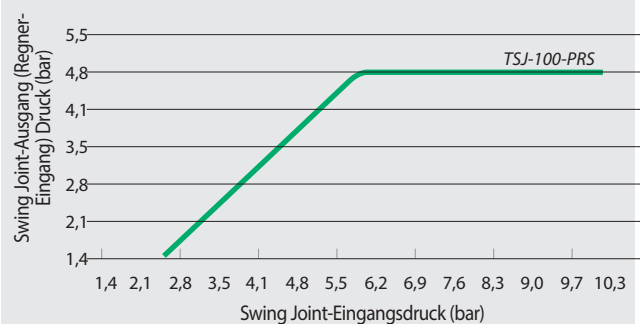



- Einführung
- Versenkregner
- Rotations- und Versenkregnerdiscs
- Regner
- Ventile
- Steuergerte
- Sensoren und Messgeräte
- Zentralsteuerung und Wassermanagement
- Mikro-Bewässerung
- Filtration
- Produkte zur Entwässerung
- Ressourcen

Ventile

Hauptprodukte	LF	HV	HVF	DV	DVF	ASVF	PGA	PEB/PESB/PESB-R	EFB-CP/BPES	QC
Hauptanwendungen										
Manuelle Entlastung	I/E	I/E	I/E	I/E	I/E	I/E	I	I/E	I/E	
Flow Control			●		●	●	●	●	●	
Unterer Eingang				DV-A		●	●	300 PESB	BPES	●
Geringer Durchfluss	●	●	●	●	●	●		●	●	
PRS-Dial-kompatibel							●	●	●	
Verschmutztes Wasser								●	●	
Brauchwasser							●	●	●	●
Standorte, die Messing erfordern									●	●
Standorte, die Kunststoff erfordern	●	●	●	●	●	●	●	●		
Kompatibel mit Decoder-System							●	●	●	

- DV/DVF erhältlich in den Konfigurationen Kugel, Winkel, Slip x Slip und Außengewinde x Anschlussstück.
- Bei Durchflüssen unter 0,68 m³/h; 0,19 l/s einen vorgeschalteten 200-Mesh-Filter installieren. • I/E = Intern/Extern
- PESB-R und EFB-CP sind speziell mit chlorbeständigen Komponenten für Anwendungen mit wiederaufbereitetem Wasser ausgelegt.

Wassereinsparungen **Tipps zum Wassersparen**

- Die Druckregulierungseinheit PRS-Dial ist ausgezeichnet zur Regulierung des Ausgangsdrucks am Ventil geeignet, unabhängig von Schwankungen des Eingangsdrucks. Dies trägt dazu bei, stets optimale Druckverhältnisse sicherzustellen.
- Ventile von Rain Bird bieten hervorragende Filtrierungseigenschaften für maximale Zuverlässigkeit in einer Vielzahl von Umgebungen.
- PESB-R und EFB-CP-Ventile für rückgewonnenes Wasser bieten zuverlässigen Betrieb unter allen Wasserbedingungen. Ventilmembrane bestehen aus einem Kautschukmaterial, das chlor- und chemikalienbeständig ist.

Ventile für geringen Durchfluss

Ventile speziell für die geringen Durchflussraten eines Mikro-Bewässerungssystems ausgelegt (0,2 - 10,0 gpm; 0,6 bis 37,8 l/m).

Merkmale

- Die einzigen Ventile in der Branche, die speziell für Mikro-Bewässerungssysteme hergestellt werden, und somit das einzige Ventil, das Schmutzpartikel bei niedrigen Durchflussraten toleriert – patentiertes Design.
- Diese Ventile enthalten alle Merkmale zuverlässiger Rain Bird-DV-Ventile, gekoppelt mit einem einzigartigen Membrandesign, das den Durchgang von Partikeln bei extrem geringen Durchflussraten ermöglicht, wodurch Aussickern des Ventils verhindert wird.
- Ermöglicht die sichere Platzierung des Filters hinter dem Ventil, da diese Ventile mit allen Partikelgrößen fertig werden.
- Einzigartige „Doppelmesser“-Membran zusammen mit einem Sitz mit einem Durchmesser von 1/2 Zoll für problemlosen Betrieb bei geringen Durchflussraten
- Ventil für geringen Durchfluss erhältlich als 3/4 Zoll Inline-Modell
- Design mit zwei Filtern bietet höchste Zuverlässigkeit
- Durch manuelle externe Entlastung kann während der Installation und beim Start des Systems Schmutz herausgespült werden
- Manuelles Öffnen ohne Ausströmen des Entlastungswassers.

Betriebsbereich

- Durchfluss: 0,6 bis 37,8 l/m (0,20 bis 10,0 gpm)
- Druck: 1,0 bis 10,3 bar (15 bis 150 psi)

Elektrische Kenndaten

- Magnetspule 24 VAC 50/60 Hz
- Einschaltstrom: 0,30 A (7,2 VA) bei 50/60 Hz
- Haltestrom: 0,19 A (4,56 VA) bei 50/60 Hz

Modelle

- LFBV-075: 3/4"-DV-Ventil für geringen Durchfluss
- LFBV-100*: 1"-DV-Ventil für geringen Durchfluss

*Lieferbar mit BSP-Gewinden

Druckverlustwerte

Durchfluss l/min	LFBV-075 bar	LFBV-100 bar
0,6	0,21	0,21
3,6	0,22	0,23
7,8	0,23	0,26
15,0	0,25	0,34
22,8	0,28	0,44
30,0	0,47	0,52

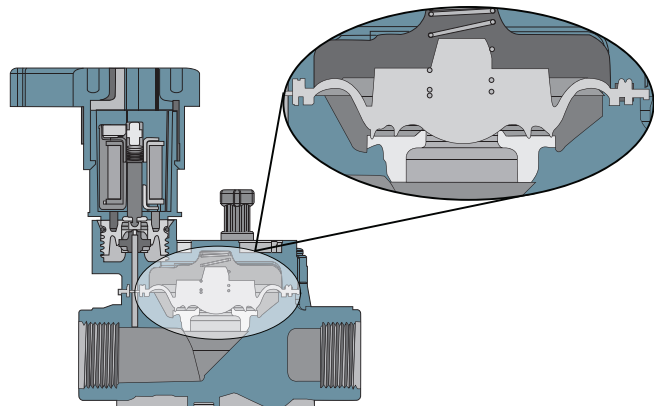

Einzigartiges Membrandesign



LFBV-075

Hinweis: Auch erhältlich als Teil der XCZLF-100-PRF Filter- und Regeleinheit

Typenreihe DV / DVF

Membranventil – Branchenführer seit über 25 Jahren

Merkmale

- Doppelt gefiltertes (Membran und Magnet) Pilot-Flow-Design für maximale Zuverlässigkeit und Schmutzresistenz
- Buna-N, Membran mit ausgewogenem Druck mit selbstreinigendem 200-Mikron-Wasserfilter und unverlierbarer Feder
- Energieeffiziente, stromsparende, gekapselte Magnetspule mit eingebautem Kolben und 200-Mikron-Magnetspulenfilter
- Einzigartiger, leicht zu drehender, patentierter druckunterstützter Durchfluss-Regulierungsmechanismus (nur DVF-Modelle)
- Durch manuelle externe Entlastung kann während der Installation und beim Start des Systems Schmutz herausgespült werden
- Manuelles Öffnen ohne Ausströmen des Entlastungswassers
- Kompatibel mit IVM-Magnetspulventilen
- Geeignet für Rain Birds TBOS impulsgesteuerte Magnetspule zur Verwendung mit den meisten batteriebetriebenen Steuergeräten.
- Für Anwendungen mit niedrigem Durchfluss und für Grünflächentropfer, wenn ein 200-Mesh-Filter vorgeschaltet ist.
- **Nicht empfohlen für Zweileiter-Steuersysteme**

Technische Daten

- Druck: 1,0 bis 10,4 bar
- 100-DV-Modell ohne Durchflussregulierung: 0,05 bis 9,085 m³/h; 0,01 bis 2,52 l/s. Bei Durchflussmengen unter 0,68 m³/h; 0,19 l/s oder bei Grünflächentropfern ist ein stromaufwärts installierter 200-Mesh-Filter zu verwenden
- 100-DVF-Modell mit Durchflussregulierung: 0,05 bis 9,085 m³/h; 0,01 bis 2,52 l/s; bei Durchflussmengen unter 0,68 m³/h; 0,19 l/s oder bei Grünflächentropfern einen stromaufwärts installierten 200-Mesh-Filter verwenden
- Wassertemperatur: Bis zu 43 °C
- Umgebungslufttemperatur: Bis zu 52 °C
- Strombedarf Magnetspule 24 VAC 50/60 Hz (Zyklen pro Sekunde): 0,450 A Einschaltstrom; 0,250 A Haltestrom
- Magnetspulenwiderstand: 38 Ohm

Abmessungen

DV-Ventile

- Höhe: 11,4 cm
- Länge: 11,1 cm
- Länge (MxB): 14,6 cm
- Breite: 8,4 cm

DVF-Ventile

- Höhe: 14,2 cm
- Länge: 11,1 cm
- Länge (MM): 14,6 cm
- Breite: 8,4 cm



Druckverlust (bar) DV- und DVF-Ventil		
Durchfluss m ³ /h	l/min	100-DV/100-DVF 1 Zoll bar
0,23	4	0,23
0,60	10	0,24
1,20	20	0,26
3,60	60	0,32
4,50	75	0,35
6,00	100	0,41
9,00	150	0,59

Druckverlust (bar) 100 DV Winkel, MxB-Ventil		
Durchfluss m ³ /h	l/min	100-DV/100-DVF 1 Zoll bar
0,23	4	0,17
0,60	10	0,19
1,20	20	0,21
3,60	60	0,26
4,50	75	0,30
6,00	100	0,44
9,00	150	0,86

Hinweis: DV/DVF AG x Steckdorn nicht empfohlen für Durchfluss über 6,81 m³/h (113,56 l/m)

Modelle

Ausgewählte Produkte dargestellt. Die komplette Verfügbarkeit finden Sie in Ihrer lokalen Preisliste.

- 075-DV: ¾" Ein- und Ausgangsanschluss mit IG
- I100-DV: 1" BSP IG x IG*
- I100-DV-MM: 1" AG x AG*
- 100-DV-MM-9V: 1" AG x AG, impulsgesteuerte Magnetspule*

- I100-DVF: 1" BSP IG x IG*

* Lieferbar mit NPT-Gewinden

Empfehlungen

1. Rain Bird empfiehlt, dass Durchflussraten in der Zulaufleitung 2,3 m/s nicht überschreiten sollen, um die Auswirkungen von Wasserstößen zu reduzieren.
2. Rain Bird Residential Ventile können nicht mit PRS-Druckregulierungsmodulen verwendet werden.
3. **Nicht empfohlen für Zweileiter-Decodersysteme wie das ESP-LXD.**

Bestellbeispiel

1100 - DV - MM	
Optionale Konfiguration	MM: AG x AG MM-9V: AG x AG, impulsgesteuerte Magnetspule TBOS: Impulsgesteuerte Magnetspule TBOS
Modell	DV: Fernbedienungsventil DVF: Fernbedienungsventil mit Durchflussregulierung
Größe	1100: 1"

I100-DV Ventil: 1" (26/34) AG x AG.
Hinweis: Bei nicht US-amerikanischen Anwendungen ist NPT- oder BSP-Gewinde (nur 1") anzugeben.

Typenreihe HV

Hochwertiges Ventil. Hohe Leistung. Günstiger Preis.

Merkmale

- Patentierte, exzentrische Buna-N Membran mit ausgewogenem Druck mit selbstreinigendem 200-Mikron-Wasserfilter und eingebaute Edelstahlfeder – exzentrisches Design sorgt für reibungsloseres Schließen, weniger Wasserschlag
- Nur vier langlebige, verliersicher eingebaute Ventildeckelschrauben, die mit der halben Anzahl Umdrehungen geöffnet werden können, für schnellen und einfachen Service.
- Glasfaserverstärktes Polypropylengehäuse für hohe Festigkeit (Gehäuse der SlipxSlip-Modelle sind aus PVC)
- Viele gängige Modellkonfigurationen erhältlich
- Kompaktes Design, 6,5 cm-Drehradius für enge Installationen
- Gegenstromventil, normal geschlossen
- Durch manuelle externe Entlastung kann während der Installation und beim Start des Systems Schmutz herausgespült werden
- Manuelles Öffnen ohne Ausströmen des Entlastungswassers
- Funktioniert bei geringem Durchfluss und in Tropfbewässerungsanwendungen, wenn ein 74-Mikron-Filter am Zulauf installiert ist

Technische Daten

- Druck: 1,0 bis 10,3 bar
- Durchfluss: 0,05 bis 6,82 m³/h; 0,01 bis 1,89 l/s; für Durchfluss unter 0,68 m³/h; 0,19 l/s oder bei Tropfbewässerung einen stromaufwärts installierten 200-Mesh-Filter verwenden
- Betriebstemperaturen: Wassertemperatur bis 43 °C; Umgebungstemperatur bis 52 °C
- Magnetspule 24 VAC 50/60 Hz (Zyklen/Sek.)
- Einschaltstrom: 0,290A bei 50/60 Hz
- Haltestrom: 0,091 A bei 50/60 Hz
- Magnetspulenwiderstand: 70–85 Ohm (4,4 °C – 43 °C)



HV-Ventildruckverlust (bar)		METRISCH	
Durchfluss m ³ /h	l/min	1 Zoll HV bar	1 Zoll HV-MB bar
0,25	4,17	0,11	0,12
0,75	12,50	0,14	0,14
1,00	16,67	0,16	0,16
2,00	33,34	0,23	0,19
5,00	83,35	0,32	0,31
7,50	125,03	0,42	0,94

* Rain Bird empfiehlt Durchflussraten, die eine Fließgeschwindigkeit in der Zulaufleitung von 2,3 m/s nicht überschreiten, um die Auswirkungen von Wasserschlag zu reduzieren

Abmessungen

- Höhe: 11,7 cm
- Höhe (F): 14,3 cm
- Höhe (MM): 11,4 cm
- Länge: 11,2 cm
- Länge (MM): 14,4 cm
- Breite: 7,9 cm

Modelle

Ausgewählte Produkte dargestellt. Die komplette Verfügbarkeit finden Sie in Ihrer lokalen Preisliste.

- I100-HV-BSP: 1" BSP IG x IG
- I100-HVF-BSP: 1" BSP IG x IG
- I100-HVF-BSP-9V: 1" BSP IG x IG, impulsgesteuerte Magnetspule, 9 V DC
- I100-HV-MM: 1" AG x AG
- I100-HV-MM-9V: 1" AG x AG, impulsgesteuerte Magnetspule, 9 V DC*

Empfehlungen

1. Rain Bird empfiehlt, dass Durchflussraten in der Zulaufleitung 2,3 m/s nicht überschreiten sollen, um die Auswirkungen von Wasserstößen zu reduzieren.
2. Rain Bird Residential Ventile können nicht mit PRS-Druckregulierungsmodulen verwendet werden.
3. Nicht empfohlen für Zweileiter-Decodersysteme wie das ESP-LXD.

Bestellbeispiel

100 - HV - MM

Optionale Konfiguration:
MM: AG x AG

Modell
HV: Hochwertiges Ventil
HVF: Hochwertiges Ventil mit Durchflussregulierung

Größe
100: 1"

Hinweis: Bei nicht US-amerikanischen Anwendungen ist NPT- oder BSP-Gewinde (nur 1") anzugeben

PGA-Serie

Durchgangs- und Eckventile aus Kunststoff. Die robustesten und zuverlässigsten Ventile ihrer Klasse

Merkmale

- Wasserdichte Abdichtung zwischen Gehäuse und Ventildeckel auch unter den extremsten Bedingungen für maximale Zuverlässigkeit
- Robuste Konstruktion und elektrische Auslegung für geräuscharme Leistung, auf die Sie zählen können.
- Gefilterter Steuerungs-Durchfluss vermeidet Verschmutzung und Verstopfung
- Langsames Schließen verhindert Wasserschlag und daraus folgende Systemschädigung
- Normal geschlossene Konstruktion mit Durchfluss in Vorwärtsrichtung, dadurch sind impulsgesteuerte Magnetventile zur Verwendung mit batteriebetriebenen Steuergeräten von Rain Bird geeignet
- Kombi-Schrauben (Schlitz, Kreuzschlitz, Sechskant) für die einfache Wartung*
- Manuelle interne Entlüftung betätigt das Ventil, ohne Wasser in den Ventilkasten zu lassen. Damit kann die Druckregulierungseinheit justiert werden, ohne das Ventil am Steuergerät einzuschalten
- Einteilige Magnetspulenkonstruktion mit eingebautem Kolben und Feder für die einfache Wartung. Verhindert Verlust von Teilen bei Servicearbeiten
- Drei Jahre Herstellergarantie
- Bietet Platz für optionale, vor Ort installierte Druckregulierungseinheit PRS-D zur Gewährleistung optimaler Sprühregnerleistung.
- Geeignet für impulsgesteuerte Magnetventile zur Verwendung mit batteriebetriebenen Steuergeräten von Rain Bird

Optionen

- Bietet Platz für optionale, vor Ort installierte Druckregulierungseinheit PRS-D zur Gewährleistung optimaler Sprühregnerleistung.
- Verwendbar mit Verriegelungsmagnetventilen zur Anwendung mit Rain Birds batteriebetriebenen Steuergeräten für bis zu 10,35 bar (150 psi).
- Kompatibel mit ESP-LXD Decodern

Technische Daten

- Druck: 1,04 bis 10,4 bar
- Durchfluss ohne PRS-D-Option: 0,45 bis 34,05 m³/h; 7,8 bis 568 l/m
- Durchfluss mit PRS-D-Option: 1,14 bis 34,05 m³/h; 19,2 bis 568 l/m
- Wassertemperatur: Bis zu 43 °C
- Umgebungstemperatur: Bis zu 52 °C
- Stromversorgung Magnetspule 24 VAC 50/60 Hz (Zyklen/Sek.)
- Einschaltstrom: 0,41 A (9,9 VA) bei 50/60 Hz
- Haltestrom: 0,14 A (3,43 VA) bei 50/60 Hz
- Magnetspulenwiderstand: 30–39 Ohm, Nennwert

Abmessungen



Extreme Haltbarkeit

Das PGA-Ventil hält eine starke, problemlose Abdichtung zwischen Gehäuse und Ventildeckel unter allen Bedingungen bei. PGA-Ventile wurden extremen Temperaturschwankungen und starken Drücken ausgesetzt. Das Ergebnis: Keine Leckage.*



Druckbeständige Dichtung

Die Dichtung zwischen Deckel und Gehäuse des PGA-Ventils ist ausgelegt, dem stärksten Wasserdruck zu widerstehen, der typisch für viele gewerbliche Standorte ist. Bei der zyklischen Druckstoßprüfung mit wiederholten Druckspitzen weit im dreistelligen Bereich hielten unsere Ventile mehr als 2½ Mal länger als der zweitbeste Wettbewerber.*

Druckverlust (bar) Ventil der PGA-Serie

Durchfluss m ³ /h	Durchfluss l/min	100-PGA Durchgangsventil 2,5 cm	100-PGA Eckventil 2,5 cm	150-PGA Durchgangsventil 3,8 cm	150-PGA Eckventil 3,8 cm	200-PGA Durchgangsventil 5,1 cm	200-PGA Eckventil 5,1 cm
0,5	7,6	0,35	0,30	-	-	-	-
1,2	20	0,38	0,35	-	-	-	-
3	50	0,41	0,38	-	-	-	-
6	100	0,43	0,38	0,10	0,07	-	-
9	150	0,48	0,51	0,22	0,14	0,08	0,07
12	200	-	-	0,38	0,23	0,12	0,07
15	250	-	-	0,61	0,36	0,17	0,10
18	300	-	-	0,86	0,51	0,24	0,13
21	350	-	-	1,16	0,70	0,33	0,18
24	400	-	-	-	-	0,43	0,23
27	450	-	-	-	-	0,54	0,30
30	500	-	-	-	-	0,66	0,36
34	568	-	-	-	-	0,83	0,45

Modell	Höhe	Länge	Breite
• 100-PGA	18,4 cm	14,0 cm	8,3 cm
• 150-PGA	20,3 cm	17,2 cm	8,9 cm
• 200-PGA	25,4 cm	19,7 cm	12,7 cm

Hinweis: PRS-Dial erhöht das Ventil um 5,1 cm

Modelle

- 100-PGA: 1"
- 100-PGA-9V: 1"
- 150-PGA: 1½"
- 150-PGA-9V: 1½"
- 200-PGA: 2"
- 200-PGA-9V: 2"

BSP-Gewinde erhältlich; bei Bestellung angeben

PGA Schnittdarstellung

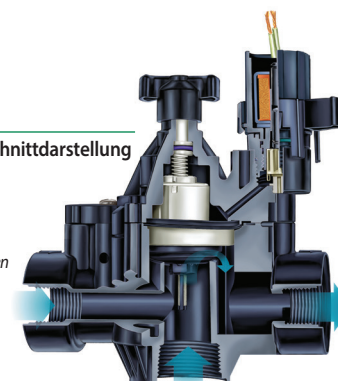

Empfehlungen

1. Rain Bird empfiehlt, dass Durchflussraten in der Zulaufleitung 2,29 m/s nicht überschreiten sollen, um die Auswirkungen von Wasserstößen zu reduzieren
2. Für Durchflussraten unter 1,14 m³/h (19,2 l/min) empfiehlt Rain Bird die Verwendung von vorgeschalteten Filtern, um eine Ansammlung von Schmutz unter der Membran zu verhindern
3. Für Durchflussraten unter 2,27 m³/h (37,8 l/min) empfiehlt Rain Bird die Durchflussregulierung im Aufsteiger von der vollständig geöffneten Position zwei volle Umdrehungen zuzudrehen



150-PGA

Bestellbeispiel

100 - PGA - PRS-D

Modell
PGA

Größe
100: 1"
150: 1½"
200: 2"

Optionales Merkmal
PRS-Dial:
Druckregulierungseinheit
(muss separat
bestellt werden)

Hinweis: Ventil und Druckregulierungseinheit PRS-Dial müssen separat bestellt werden. Für Anwendung außerhalb USA ist ein NPT- oder BSP-Gewinde zu bestellen.

* Basierend auf 2013 in der Rain Bird-Produktforschungseinrichtung in Tucson, Arizona durchgeführte Tests.

PGA-IVM-Serie

NEU

Durchgangs- und Eckventile aus Kunststoff. Die robustesten und zuverlässigsten Ventile ihrer Klasse. Jetzt mit vorinstalliertem integrierten Ventilmodul „Smart Solenoid“ (IVM-SOL) erhältlich

Merkmale

- **Erstklassige Ventile:** Mit branchenführender Zuverlässigkeit und Leistung ist die Rain Bird PGA-Serie kommerzieller Ventile mit vorinstalliertem IVM-SOL jetzt noch besser
- **Zweileitersystem der nächsten Generation:** Das Zweileiter-Steuergerät ESP-LXIVM ist der nächste Sprung nach vorn – es vereinfacht die Installation, verbessert die Zuverlässigkeit und ermöglicht mehr zeitsparende Funktionen zur Fehlerbehebung
- **Leistung und Zuverlässigkeit:** Mit 50 % weniger Anschlüssen ist ein intelligentes IVM-Ventil aus dem Stand bereits 200 % zuverlässiger als der Einsatz eines Ventils und Decoders
- Kugel- und Eckform für Flexibilität bei Planung und Installation
- Konstruktion aus PVC und glasfaserverstärktem Nylon
- Gefilterter Pilotstrom, um Ablagerungen und Verstopfung der Anschlüsse der Magnetspule zu verhindern
- Langsames Schließen verhindert Wasserschlag und daraus folgende Systemschädigung
- Manuelle interne Entlüftung betätigt das Ventil, ohne Wasser in den Ventilkasten zu lassen
- Einteilige Magnetspulenkonstruktion, bei der Kolben und Feder für die einfache Wartung gesichert sind, verhindert Verlust von Teilen während der technischen Betreuung
- Nichtsteigender Durchflussregelgriff stellt den Wasserfluss nach Bedarf ein
- Normal geschlossene Konstruktion mit Durchfluss in Vorwärtsrichtung

Optionen

- Bietet Platz für optionale, vor Ort installierte Druckregulierungseinheit PRS-D zur Gewährleistung optimaler Sprühregnerleistung. Reguliert bis zu 6,9 bar

Technische Daten

- Druck: 1,04 bis 10,4 bar
- Durchfluss ohne PRS-D-Option: 0,45 bis 34,05 m³/h; 7,8 bis 568 l/m
- Durchfluss mit PRS-D-Option: 1,14 bis 34,05 m³/h; 19,2 bis 568 l/m
- Wassertemperatur: Bis zu 43 °C
- Umgebungstemperatur: Bis zu 52 °C
- 26,5 Vrms 50/60 Hz (Zyklen/Sek.) Strombedarf
- Einschaltstrom: <40mA (Spitzenwert)
- Ruhestrom: <0,4mA (Durchschnitt)
- Spannungsbereich: 15,6–29,2 Vrms
- Kompatibel mit LXIVM-Steuergeräten



Extreme Haltbarkeit

Das PGA-Ventil hält eine starke, problemlose Abdichtung zwischen Gehäuse und Ventildeckel unter allen Bedingungen bei. PGA-Ventile wurden extremen Temperaturschwankungen und starken Drücken ausgesetzt. Das Ergebnis: Keine Leckage.*



Druckbeständige Dichtung

Die Dichtung zwischen Deckel und Gehäuse des PGA-Ventils ist ausgelegt, dem stärksten Wasserdruck zu widerstehen, der typisch für viele gewerbliche Standorte ist. Bei der zyklischen Druckstoßprüfung mit wiederholten Druckspitzen weit im dreistelligen Bereich hielten unsere Ventile mehr als 2 1/2 Mal länger als der zweitbeste Wettbewerber.*

Druckverlust (bar) Ventil der PGA-IVM-Serie

Durchfluss m ³ /h	Durchfluss l/min	IVM100		IVM150		IVM200	
		PGA	Eckventil	PGA	Eckventil	PGA	Eckventil
0,5	7,6	0,35	0,30	-	-	-	-
1,2	20	0,38	0,35	-	-	-	-
3	50	0,41	0,38	-	-	-	-
6	100	0,43	0,38	0,10	0,07	-	-
9	150	0,48	0,51	0,22	0,14	0,08	0,07
12	200	-	-	0,38	0,23	0,12	0,07
15	250	-	-	0,61	0,36	0,17	0,10
18	300	-	-	0,86	0,51	0,24	0,13
21	350	-	-	1,16	0,70	0,33	0,18
24	400	-	-	-	-	0,43	0,23
27	450	-	-	-	-	0,54	0,30
30	500	-	-	-	-	0,66	0,36
34	568	-	-	-	-	0,83	0,45

Abmessungen

Modell	Höhe	Länge	Breite
• IVM100PGA	18,4 cm	14,0 cm	8,3 cm
• IVM150PGA	20,3 cm	17,2 cm	8,9 cm
• IVM200PGA	25,4 cm	19,7 cm	12,7 cm

Hinweis: PRS-Dial erhöht das Ventil um 5,1 cm

Modelle

- IVM100PGA: 1-Zoll-Ventil mit IVM-SOL
- IVM150PGA: 1,5-Zoll-Ventil mit IVM-SOL
- IVM200PGA: 2-Zoll-Ventil mit IVM-SOL

BSP-Gewinde erhältlich; bei Bestellung angeben

Empfehlungen

1. Rain Bird empfiehlt, dass Durchflussraten in der Zulaufleitung 2,29 m/s nicht überschreiten sollen, um die Auswirkungen von Wasserstößen zu reduzieren
2. Für Durchflussraten unter 1,14 m³/h (19,2 l/min) empfiehlt Rain Bird die Verwendung von vorgeschalteten Filtern, um eine Ansammlung von Schmutz unter der Membran zu verhindern
3. Für Durchflussraten unter 2,27 m³/h (37,8 l/min) empfiehlt Rain Bird die Durchflussregulierung im Aufsteiger von der vollständig geöffneten Position zwei volle Umdrehungen zuzudrehen

PGA Schnittdarstellung

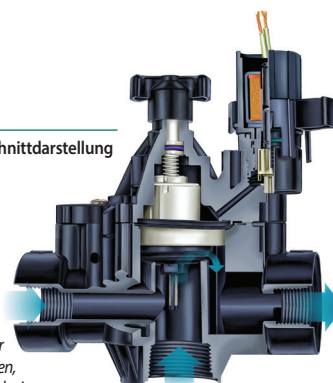

IVM150PGA

Bestellbeispiel

IVM100 - PGA - PRS-D

Größe
100: 1" NPT
150: 1 1/2" NPT
200: 2" NPT

Optionales Merkmal
PRS-Dial: druckregulierungseinheit (muss separat bestellt werden)

Modell
PGAIVM

Hinweis: Ventil und Druckregulierungseinheit PRS-Dial müssen separat bestellt werden. Für Anwendung außerhalb USA ist ein NPT- oder BSP-Gewinde zu bestellen.

Typenreihe PEB / PESB

Erstklassige Kunststoff-Bewässerungsventile der Professional-Serie

Merkmale

- Stabile glasfaserverstärkte Nylonkonstruktion mit gewebeverstärkter Kautschukmembran für lange Lebensdauer und zuverlässige Leistung
- Durchgangsventil-Konfiguration
- Normal geschlossene Konstruktion mit Durchfluss in Vorwärtsrichtung
- Langsames Schließen verhindert Wasserschlag und daraus folgende Systemschädigung
- Geringe Durchflusskapazität für unterschiedlichste Anwendungen
- Einteilige Magnetspulenkonstruktion mit eingebautem Kolben und Feder für die einfache Wartung. Verhindert Verlust von Teilen bei Servicearbeiten
- Griff zur Durchflussregulierung stellt die Wasserströmung nach Bedarf ein
- Manuelle interne Entleerung betätigt das Ventil ohne Ausströmen des Entlastungswassers. So kann die Druckregulierungseinheit justiert werden, ohne zuerst das Ventil am Steuergerät einzuschalten
- Manuelle externe Entleerung ermöglicht das Herausspülen von Schmutz aus dem System. Empfohlen für Systemstart und nach Reparaturen
- Gewindestifte aus Edelstahl im Gehäuse eingegossen. Ventildeckel kann einfacher und häufiger ohne Beschädigung der Gewinde montiert und demontiert werden
- Nylon-Abstreifer im Edelstahlsieb reinigt und bricht Sand und Pflanzenmaterial auf. Verhindert das Ansammeln von Schmutz und damit Verstopfungen (nur Typenreihe PESB)
- Fünf Jahre Herstellergarantie

Technische Daten

- Druck: 1,4 bis 13,8 bar
- Durchfluss ohne PRS-D-Option: 0,06 bis 45 m³/h; 0,02 bis 12,60 l/s
- Durchfluss mit PRS-D-Option: 1,14 bis 68 m³/h; 0,32 bis 18,9 l/s
- Temperatur: Bis zu 66 °C
- Stromversorgung Magnetspule 24 VAC 50/60 Hz (Zyklen/Sek.)
- Einschaltstrom: 0,41 A (9,9 VA) bei 50/60 Hz
- Haltestrom: 0,14 A (3,43 VA) bei 50/60 Hz
- Magnetspulenwiderstand: 30–39 Ohm, Nennwert

Optionen

- Bietet Platz für optionale, vor Ort installierte Druckregulierungseinheit PRS-D zur Gewährleistung optimaler Sprühregnerleistung. Reguliert bis zu 6,9 bar
- Geeignet für impulsgesteuerte Magnetspulen zur Verwendung mit batteriebetriebenen Steuergeräten für bis zu 10,35 bar von Rain Bird
- Kompatibel mit ESP-LXD Decodern
- Optional mit violetterm Griff für Brauchwasseranwendungen
PEB-NP-HAN1 (1 Zoll); PEB-NP-HAN2 (1 1/2 und 3 Zoll);
BPE-NP-HAN (3 Zoll)



150-PEB



150-PESB



PEB-NP-HAN

Bestellbeispiel

100 - PEB - PRS-D

Größe	Modell	Optionales Merkmal
100: 1"	PEB	PRS-Dial: druckregulierungseinheit
150: 1 1/2"	PEB	(muss separat bestellt werden)
200: 2"	PESB	
300: 3"		

Hinweis: Ventil und Druckregulierungseinheit PRS-Dial müssen separat bestellt werden. Für Anwendung außerhalb USA ist ein NPT- oder BSP-Gewinde zu bestellen.

Abmessungen

Modell	Höhe	Länge	Breite
• 100-PEB und 100-PESB:	16,5 cm	10,2 cm	10,2 cm
• 150-PEB und 150-PESB:	20,3 cm	15,2 cm	15,2 cm
• 200-PEB und 200-PESB:	20,3 cm	15,2 cm	15,2 cm
• 300-PESB:	34,6 cm	20,3 cm	17,8 cm

Hinweis: Die Option mit PRS-Dial vergrößert die Höhe des Ventils um 5,1 cm

Modelle

- 100-PEB und 100-PESB: 1"
- 150-PEB und 150-PESB: 1½"
- 200-PEB und 200-PESB: 2"
- 300-PESB: 3" **NEU**

BSP-Gewinde erhältlich; bei Bestellung angeben

Empfehlungen

1. Rain Bird empfiehlt, dass Durchflussraten in der Zulaufleitung 2,29 m/s nicht überschreiten sollen, um die Auswirkungen von Wasserstößen zu reduzieren
2. Für Durchflussraten unter 1,14 m³/h (19,2 l/min) empfiehlt Rain Bird die Verwendung von vorgeschalteten Filtern, um eine Ansammlung von Schmutz unter der Membran zu verhindern
3. Für Durchflussraten unter 2,27 m³/h (37,8 l/min) empfiehlt Rain Bird die Durchflussregulierung im Aufsteiger von der vollständig geöffneten Position zwei volle Umdrehungen zuzudrehen
4. Für PRS-Dial-Anwendungen empfiehlt Rain Bird die Installation eines druckregulierenden Hauptventils oder eines integrierten Druckreglers, wenn der Eingangsdruck 6,9 bar übersteigt

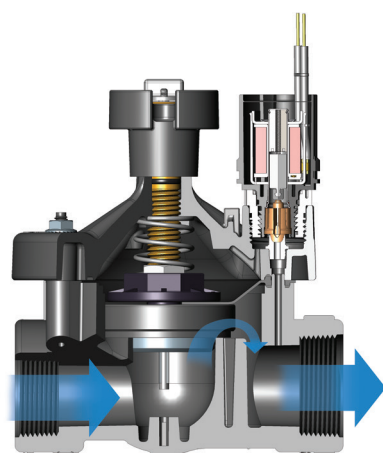

PEB Schnittdarstellung

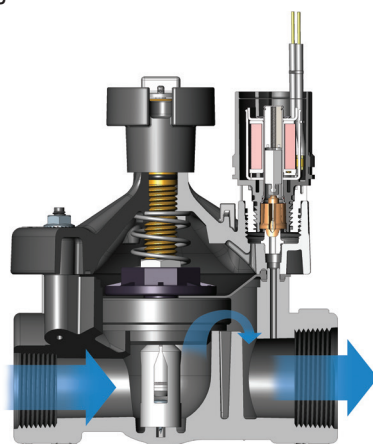

PESB Schnittdarstellung

Druckverlust (bar) Ventil Typenreihe PEB und PESB				METRISCH
Durchfluss m³/h	Durchfluss l/min	100-PEB 2,5 cm	150-PEB 3,8 cm	200-PEB 5,1 cm
0,06	1	0,06	-	-
0,3	5	0,09	-	-
0,6	10	0,10	-	-
1,2	20	0,12	-	-
3	50	0,15	-	-
6	100	0,32	0,26	-
9	150	0,68	0,24	-
12	200	-	0,26	0,33
15	250	-	0,33	0,32
18	300	-	0,42	0,32
21	350	-	0,57	0,34
24	400	-	0,74	0,41
27	450	-	0,92	0,51
30	500	-	1,14	0,64
33	550	-	1,38	0,77
36	600	-	-	0,90
39	650	-	-	1,04
42	700	-	-	1,18
45	757	-	-	1,34

Druckverlust (bar) Ventil Typenreihe 300 PESB			METRISCH
Durchfluss m³/h	Durchfluss l/min	300-PESB 3" (Durchgangsventil)	300-PESB 3" (Winkel)
13,63	227,12	0,46	0,47
18,17	302,83	0,35	0,41
22,71	378,54	0,22	0,24
27,25	454,25	0,12	0,12
31,80	529,96	0,12	0,14
36,34	605,66	0,14	0,14
40,88	681,37	0,15	0,14
45,42	757,08	0,19	0,17
56,78	946,35	0,28	0,23
68,14	1135,62	0,34	0,31

Anmerkungen

1. Verlustwerte gelten bei vollständig geöffneter Durchflussregulierung
2. PRS-Dial nur zur Verwendung in geschützten Bereichen empfohlen

PE-IVM-Serie

NEU

Erstklassige Kunststoff-Bewässerungsventile der Professional-Serie. Jetzt mit vorinstalliertem integrierten Ventilmodul „Smart Solenoid“ (IVM-SOL) erhältlich

Merkmale

- **Erstklassige Ventile:** Branchenführende Zuverlässigkeit und Leistung zeichnet die kommerziellen Rain Bird-Ventile der PEB/PESB-Serie mit vorinstalliertem IVM-SOL aus
- **Zweileitersystem der nächsten Generation:** Das Zweileiter-Steuergerät ESP-LXIVM ist der nächste Sprung nach vorn – es vereinfacht die Installation, verbessert die Zuverlässigkeit und ermöglicht mehr zeitsparende Funktionen zur Fehlerbehebung
- **Leistung und Zuverlässigkeit:** Mit 50 % weniger Anschlüssen ist ein intelligentes IVM-Ventil aus dem Stand bereits 200 % zuverlässiger als der Einsatz eines Ventils und Decoders
- Körper aus langlebigem, glasfaserverstärktem Nylon für lange Lebensdauer und hohe Leistung bei 13,80 bar Druck
- Gewindestifte aus Edelstahl im Gehäuse eingegossen. Haube kann einfach ohne Beschädigung der Gewinde montiert und demontiert werden
- Einteilige Magnetspulenkonstruktion mit eingebautem Kolben und Feder für die einfache Wartung. Verhindert Verlust von Teilen bei Servicearbeiten
- Externe Entlüftung schützt die Magnetanschlüsse vor Verunreinigungen, wenn das System gespült wird
- Bei der internen Entleerung arbeitet das Ventil, ohne dass Wasser in den Ventilkasten gelangt. So kann der Druckregler justiert werden, ohne dass das Ventil zuerst am Steuergerät eingeschaltet werden muss
- Betriebsfähigkeit bei niedrigem Durchfluss (0,06 m³/h; 1,2 l/m) für eine breite Palette von Anwendungen. Bei Durchflussmengen unter 1,14 m³/h; 19,2 l/m oder einer Xerigation®-Anwendung installieren Sie den Rain Bird Y-Filter stromaufwärts
- Langsames Schließen verhindert Wasserschlag und daraus folgende Systemschädigung
- **Nur PESBIVM:** Ein Bürstenmechanismus bürstet ein Edelstahlsieb, um Sandkörner und Pflanzenmaterialien zu entfernen. Verhindert das Ansammeln von Schmutz und damit Verstopfungen

Optionen

- Bietet Platz für optionale, vor Ort installierte Druckregulierungseinheit PRS-D zur Gewährleistung optimaler Sprühregnerleistung. Reguliert bis zu 6,9 bar
- Optional mit violetterm Griff für Brauchwasseranwendungen PEB-NP-HAN1 (1 Zoll); PEB-NP-HAN2 (1 1/2 und 2 Zoll)

Technische Daten

- Druck: 1,4 bis 13,8 bar
- Durchfluss ohne PRS-D-Option: 0,06 bis 45 m³/h; 0,02 bis 12,60 l/s
- Durchfluss mit PRS-D-Option: 1,14 bis 45 m³/h; 0,32 bis 12,60 l/s
- Temperatur: Bis zu 66 °C
- 26,5 Vrms 50/60 Hz (Zyklen/Sek.) Strombedarf
- Einschaltstrom: <40mA (Spitzenwert)
- Ruhestrom: <0,4mA (Durchschnitt)
- Spannungsbereich: 15,6–29,2 Vrms
- Kompatibel mit LXIVM-Steuergeräten



IVM150PESB

Druckverlust (bar) Ventil der PE-IVM-Serie					METRISCH
Durchfluss m³/h	Durchfluss l/min	IVM100PEB 2,5 cm	IVM150PEB 3,8 cm	IVM200PEB 5,1 cm	
0,06	1	0,06	-	-	
0,3	5	0,09	-	-	
0,6	10	0,10	-	-	
1,2	20	0,12	-	-	
3	50	0,15	-	-	
6	100	0,32	0,26	-	
9	150	0,68	0,24	-	
12	200	-	0,26	0,33	
15	250	-	0,33	0,32	
18	300	-	0,42	0,32	
21	350	-	0,57	0,34	
24	400	-	0,74	0,41	
27	450	-	0,92	0,51	
30	500	-	1,14	0,64	
33	550	-	1,38	0,77	
36	600	-	-	0,90	
39	650	-	-	1,04	
42	700	-	-	1,18	
45	757	-	-	1,34	

Anmerkungen

1. Verlustwerte gelten bei vollständig geöffneter Durchflussregulierung
2. PRS-Dial nur zur Verwendung in geschützten Bereichen empfohlen

Abmessungen

Modell	Höhe	Länge	Breite
• IVM100PEB / IVM100PESB:	16,5 cm	10,2 cm	10,2 cm
• IVM150PEB / IVM150PESB:	20,3 cm	15,2 cm	15,2 cm
• IVM200PEB / IVM200PESB:	20,3 cm	15,2 cm	15,2 cm

Hinweis: Die Option mit PRS-Dial vergrößert die Höhe des Ventils um 5,1 cm (2")

Modelle

- IVM100PEB und IVM100PESB: 1" NPT
- IVM150PEB und IVM150PESB: 1 1/2" NPT
- IVM200PEB und IVM200PESB: 2" NPT

BSP-Gewinde erhältlich; bei Bestellung angeben

Empfehlungen

1. Rain Bird empfiehlt, dass Durchflussraten in der Zulaufleitung 2,29 m/s nicht überschreiten sollen, um die Auswirkungen von Wasserstoßen zu reduzieren
2. Für Durchflussraten unter 1,14 m³/h (19,2 l/min) empfiehlt Rain Bird die Verwendung von vorgeschalteten Filtern, um eine Ansammlung von Schmutz unter der Membran zu verhindern
3. Für Durchflussraten unter 2,27 m³/h (37,8 l/min) empfiehlt Rain Bird die Durchflussregulierung im Aufsteiger von der vollständig geöffneten Position zwei volle Umdrehungen zuzudrehen
4. Für PRS-Dial-Anwendungen empfiehlt Rain Bird die Installation eines druckregulierenden Hauptventils oder eines integrierten Druckreglers, wenn der Eingangsdruck 6,9 bar übersteigt

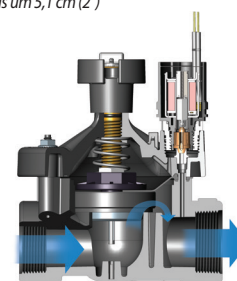

PEB Schnittdarstellung

Bestellbeispiel

IVM100 - PEB - PRS-D

Größe
100: 1" NPT
150: 1 1/2" NPT
200: 2" NPT

Optionales Merkmal
PRS-Dial: druckregulierungseinheit (muss separat bestellt werden)

Modell
PEBIVM
PESBIVM: Bürsten-Modell

Hinweis: Ventil und Druckregulierungseinheit PRS-Dial müssen separat bestellt werden. Für Anwendung außerhalb USA ist ein NPT- oder BSP-Gewinde zu bestellen.

Ventile aus Messing der Serie EFB-CP

Hochbelastbare Bewässerungsventile aus Messing – Durchgangsventil-Konfiguration

Merkmale

- Zuverlässige Leistung auch bei Schmutzwasseranwendungen. Selbstspülende Filter verhindern die Ansammlung von Ablagerungen
- Robuste Rotgusskonstruktion für längere Lebensdauer
- Stabile, gewebeverstärkte Membrane aus EPDM, einem Kautschukmaterial, das chlor- und chemikalienbeständig ist
- Die normal geschlossene Gegenstromausführung stellt sicher, dass das Ventil in der geschlossenen Stellung versagt, wenn ein Riss oder ein Abriss in der Membran auftritt. Verhindert Überschwemmungen, Wasserverschwendung und Landschaftsschäden
- Langsames Schließen verhindert Wasserschlag und daraus folgende Systemschädigung
- Einteilige Magnetspulenkonstruktion mit eingebautem Kolben und Feder für die einfache Wartung. Verhindert Verlust von Teilen bei Servicearbeiten
- Manuelle interne Entlüftung betätigt das Ventil, ohne Wasser in den Ventilkasten zu lassen. Ermöglicht die Einstellung der Druckregulierungseinheit, ohne das Steuergerät einzuschalten
- Manuelle externe Entleerung ermöglicht das Herausspülen von Schmutz aus dem System. Empfohlen für Systemstart und andere Reparaturen
- Kontaminationssicheres, selbstspülendes Filtersieb, das Ansammlungen von Schmutz widersteht. Der Wasserfluss spült das Sieb kontinuierlich und löst Partikel und Schmutz, bevor sie sich ansammeln und den Filter verstopfen können
- Kompatibel mit rückgewonnenem Wasser: Alle Modelle sind jetzt serienmäßig mit EPDM-Membranen und chlorbeständigen Teilen ausgestattet
- Drei Jahre Herstellergarantie



Ventil aus Messing der Serie EFB-CP

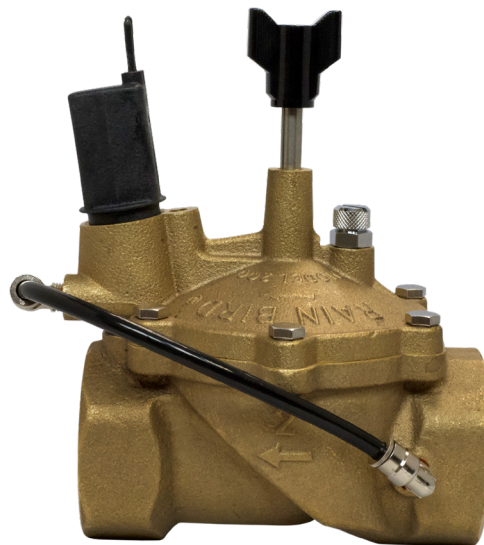

200-EFB-CP

Bestellbeispiel

100 - EFB-CP - PRS-D

Größe
100: 1" NPT
150: 1 1/2" NPT
200: 2" NPT

Modell
EFB-CP

Optionales
Merkmal
PRS-Dial: druckregulierungseinheit
(muss separat
bestellt werden)

Hinweis: Ventil und Druckregulierungseinheit PRS-Dial müssen separat bestellt werden.

Ventile aus Messing (Forts.) der Serie EFB-CP

Optionen

- Bietet Platz für optionale, vor Ort installierte Druckregulierungseinheit PRS-D zur Gewährleistung optimaler Sprühregnerleistung. Reguliert bis zu 6,9 bar
- Verwendbar mit Verriegelungsmagnetventilen zur Anwendung mit Rain Birds batteriebetriebenen Steuergeräten für bis zu 10,35 bar (150 psi).
- Kompatibel mit ESP-LXD Decodern
- Optional mit violetter Griff für Brauchwasseranwendungen IVMEFBHANB

Technische Daten

- Druck: 1,04 bis 13,80 bar
- Durchfluss mit/ohne PRS-D: 1,14 bis 45,40 m³/h; 0,32 bis 12,60 l/s
- Temperatur: bis zu 66 °C
- Stromversorgung Magnetspule 24 VAC 50/60 Hz (Zyklen/Sek.)
- Einschaltstrom: 0,21 A (5,0 VA) bei 50/60 Hz
- Haltestrom: 0,10 A (2,4 VA) bei 50/60 Hz
- Magnetspulenwiderstand: 45–55 Ohm (50 nominal)

Abmessungen

Modell	Höhe	Länge	Breite
• 100-EFB-CP:	15,2 cm	11,4 cm	8,3 cm
• 150-EFB-CP:	16,5 cm	14 cm	11,4 cm
• 200-EFB-CP:	17,8 cm	17,1 cm	14,6 cm

Hinweis: Die Option mit PRS-Dial vergrößert die Höhe des Ventils um 5,1 cm (2")

Modelle

- 100-EFB-CP: 1" NPT
- 150-EFB-CP: 1½" NPT
- 200-EFB-CP: 2" NPT

* BSP-Gewinde erhältlich; bei Bestellung angeben

Empfehlungen

1. Rain Bird empfiehlt, dass Durchflussraten in der Zulaufleitung 2,29 m/s nicht überschreiten sollen, um die Auswirkungen von Wasserstößen zu reduzieren
2. Für Durchflussraten unter 1,14 m³/h (19,21 l/min) empfiehlt Rain Bird die Verwendung von vorgeschalteten Filtern, um eine Ansammlung von Schmutz unter der Membran zu verhindern
3. Für Durchflussraten unter 2,27 m³/h (37,8 l/min) empfiehlt Rain Bird die Durchflussregulierung im Aufsteiger von der vollständig geöffneten Position zwei volle Umdrehungen zuzudrehen

Druckverlust (bar) Ventil der EFB-CP-Serie				METRISCH
Durchfluss m ³ /h	Durchfluss l/min	100-EFB-CP 2,5 cm	150-EFB-CP 3,8 cm	200-EFB-CP 5,1 cm
1	19	0,01	-	-
3	50	0,07	-	-
6	100	0,27	0,19	0,04
9	150	0,56	0,14	0,05
12	200	-	0,25	0,09
15	250	-	0,38	0,14
18	300	-	0,51	0,16
21	350	-	0,70	0,23
24	400	-	0,91	0,30
27	450	-	1,13	0,40
30	500	-	-	0,49
33	550	-	-	0,58
36	600	-	-	0,68
39	650	-	-	0,79
42	700	-	-	0,92
45	757	-	-	1,09

Anmerkungen

1. Verlustwerte gelten bei vollständig geöffneter Durchflussregulierung
2. PRS-Dial-Modul für alle Durchflussraten empfohlen

Ventile aus Messing der Serie EFB-CP IVM NEU

Klassische Hardware. Innovative Leistung.

Merkmale

- Erstklassige Ventile: Mit branchenführender Zuverlässigkeit und Leistung ist die Rain Bird EFB-CP-Serie kommerzieller Ventile mit vorinstalliertem IVM-SOL jetzt noch besser
 - Zweileitersystem der nächsten Generation: Das Zweileiter-Steuergerät ESP-LXIVM ist der nächste Sprung nach vorn – es vereinfacht die Installation, verbessert die Zuverlässigkeit und ermöglicht mehr zeitsparende Funktionen zur Fehlerbehebung
 - Leistung und Zuverlässigkeit: Mit 50 % weniger Anschlüssen ist ein intelligentes IVM-Ventil aus dem Stand bereits 200 % zuverlässiger als der Einsatz eines Ventils und Decoders
 - Zuverlässige Leistung auch bei Schmutzwasseranwendungen. Selbstspülende Filter verhindern die Ansammlung von Ablagerungen
 - Robuste Rotgusskonstruktion für längere Lebensdauer
 - Die normal geschlossene Gegenstromausführung stellt sicher, dass das Ventil in der geschlossenen Stellung versagt, wenn ein Riss oder ein Abriss in der Membran auftritt. Verhindert Überschwemmungen, Wasserverschwendung und Landschaftsschäden
 - Langsames Schließen verhindert Wasserschlag und daraus folgende Systemschädigung
 - Einteilige Magnetspulenkonstruktion mit eingebautem Kolben und Feder für die einfache Wartung. Verhindert Verlust von Teilen bei Servicearbeiten
 - Manuelle interne Entlüftung betätigt das Ventil, ohne Wasser in den Ventilkasten zu lassen. Ermöglicht die Einstellung der Druckregulierungseinheit, ohne das Steuergerät einzuschalten
 - Manuelle externe Entleerung ermöglicht das Herausspülen von Schmutz aus dem System. Empfohlen für Systemstart und andere Reparaturen
 - Kontaminationssicheres, selbstspülendes Filtersieb, das Ansammlungen von Schmutz widersteht. Der Wasserfluss spült das Sieb kontinuierlich und löst Partikel und Schmutz, bevor sie sich ansammeln und den Filter verstopfen können
 - Kompatibel mit rückgewonnenem Wasser: Alle Modelle sind jetzt serienmäßig mit EPDM-Membranen und chlorbeständigen Teilen ausgestattet
- **Optionen (separat bestellen)**
- Bietet Platz für optionale, vor Ort installierte Druckregulierungseinheit PRS-D zur Gewährleistung optimaler Sprühregnerleistung.
 - Optional mit violetter Griff für Brauchwasseranwendungen: ARTIKELNR. 236927, IVMEFBHANB

Technische Daten

- Druck: 1,04 bis 13,80 bar
- Durchfluss mit/ohne PRS-D: 1,14 bis 45,40 m³/h; 0,32 bis 12,60 l/s
- Temperatur: bis zu 66 °C

Elektrische Kenndaten

- Stromversorgung: 26,5 Vrms 50/60 Hz (Zyklen/Sek.)
- Einschaltstrom: <40mA (Spitzenwert)
- Ruhestrom: <0,4mA (Durchschnitt)
- Spannungsbereich: 15,6–29,2 Vrms
- Kompatibel mit LXIVM-Steuergeräten



Ventil aus Messing der Serie EFB-CP

Ventile

Bestellbeispiel

IVM 100 EFB

Größe	Modell
100: 1" NPT	EFB-CP
150: 1 1/2" NPT	
200: 2" NPT	

Vorinstallierte IVM-SOL-Magnetspule

Hinweis: Ventil und Druckregulierungseinheit PRS-Dial müssen separat bestellt werden.

Ventile aus Messing (Forts.) der Serie EFB-CP IVM

Abmessungen

Modell	Höhe	Länge	Breite
• IVM100EFB:	15,2 cm	11,4 cm	8,3 cm
• IVM150EFB:	16,5 cm	14 cm	11,4 cm
• IVM200EFB:	17,8 cm	17,1 cm	14,6 cm

Hinweis: Die Option mit PRS-Dial vergrößert die Höhe des Ventils um 5,1 cm

Modelle

- IVM100EFB: 1-Zoll-Ventil aus Messing mit IVM-SOL
- IVM150EFB: 1½-Zoll-Ventil aus Messing mit IVM-SOL
- IVM200EFB: 2-Zoll-Ventil aus Messing mit IVM-SOL

Empfehlungen

1. Rain Bird empfiehlt, dass Durchflussraten in der Zulaufleitung 2,29 m/s nicht überschreiten sollen, um die Auswirkungen von Wasserstößen zu reduzieren
2. Für Durchflussraten unter 1,14 m³/h (19,21 l/min) empfiehlt Rain Bird die Verwendung von vorgeschalteten Filtern, um eine Ansammlung von Schmutz unter der Membran zu verhindern
3. Für Durchflussraten unter 2,27 m³/h (37,8 l/min) empfiehlt Rain Bird die Durchflussregulierung im Aufsteiger von der vollständig geöffneten Position zwei volle Umdrehungen zuzudrehen

Druckverlust (bar) Ventil der EFB-CP IVM-Serie					METRISCH
Durchfluss m³/h	Durchfluss l/min	IVM100EFB 2,5 cm	IVM150EFB 3,8 cm	IVM200EFB 5,1 cm	
1	19	0,01	-	-	
3	50	0,07	-	-	
6	100	0,27	0,19	0,04	
9	150	0,56	0,14	0,05	
12	200	-	0,25	0,09	
15	250	-	0,38	0,14	
18	300	-	0,51	0,16	
21	350	-	0,70	0,23	
24	400	-	0,91	0,30	
27	450	-	1,13	0,40	
30	500	-	-	0,49	
33	550	-	-	0,58	
36	600	-	-	0,68	
39	650	-	-	0,79	
42	700	-	-	0,92	
45	757	-	-	1,09	

Anmerkungen

1. Verlustwerte gelten bei vollständig geöffneter Durchflussregulierung
2. PRS-Dial-Modul für alle Durchflussraten empfohlen

300-BPES Ventile aus Messing

3 Zoll Hauptventil aus Messing – Durchgangs- und Eckventilkonfiguration

Merkmale

- Einzigartige Hybridkonstruktion mit langlebigem Gehäuse aus Rotguss und glasfaserverstärktem Nylon-Ventildeckel für lange Lebensdauer zum günstigen Preis
- Normal geschlossene Konstruktion mit Durchfluss in Vorwärtsrichtung
- Langsames Schließen verhindert Wasserschlag und daraus folgende Systemschädigung
- Robuste Magnetspule bietet zuverlässige Leistung auch bei Dauerbetrieb
- Griff zur Durchflussregulierung stellt die Wasserströmung nach Bedarf ein und beinhaltet einen Messinggewindeinsatz für längere Lebensdauer
- Manuelle interne Entlüftung betätigt das Ventil, ohne Wasser in den Ventilkasten zu lassen. Ermöglicht die Einstellung der Druckregulierungseinheit, ohne das Ventil am Steuergerät einzuschalten
- Manuelle externe Entleerung ermöglicht das Herausspülen von Schmutz aus dem System. Empfohlen für Systemstart und Reparaturen
- Sehr effizienter Betrieb mit extrem niedrigem Druckverlust
- Patentierter Nylon-Abstreifer im Edelstahlsieb reinigt und bricht Sand und Pflanzenmaterial auf. Verhindert das Ansammeln von Schmutz und damit Verstopfungen
- Drei Jahre Herstellergarantie

Optionen

- Im Feld installierbares Druckregulierungsmodul PRS-D möglich, um optimale Sprühregenleistung sicherzustellen.
- Violetter Griff zur Durchflussregulierung für Brauchwasseranwendungen (BPE-NP-HAN)
- Impulsgesteuerte Magnetspulen zur Verwendung mit batteriebetriebenen Steuergeräten für bis zu 10,4 bar von Rain Bird

Technische Daten

- Druck: 1,4 bis 13,8 bar
- Durchfluss mit/ohne PRS-D-Option: 13,6 bis 68,1 m³/h; 3,78 bis 18,90 l/s
- Temperatur: bis zu 60 °C
- Stromversorgung: Magnetspule 24 VAC 50/60 Hz
- Einschaltstrom: 0,41 A (9,8 VA) bei 50/60 Hz
- Haltestrom: 0,14 (3,43 VA) bei 50/60Hz
- Spulenwiderstand: 30–39 Ohm, Nennwert

Abmessungen

Modell	Höhe	Länge	Breite
300	34,61 cm	20,32 cm	17,78 cm

Modelle

- 300-BPES: 3" NPT

BSP-Gewinde erhältlich; bei Bestellung angeben

Empfehlungen

1. Rain Bird empfiehlt Durchflussraten, die eine Fließgeschwindigkeit in der Zulaufleitung von 2,29 m/s nicht überschreiten, um die Auswirkungen von Wasserschlag zu reduzieren.
2. Für Durchflussraten unter 1,14 m³/h (19,2 l/min) empfiehlt Rain Bird die Verwendung von vorgeschalteten Filtern, um eine Ansammlung von Schmutz unter der Membran zu verhindern.
3. Für Durchflussraten unter 2,27 m³/h (37,8 l/min) empfiehlt Rain Bird, die Durchflussregulierung im Aufsteiger von der vollständig geöffneten Position zwei volle Umdrehungen zuzudrehen.

BPES 3-Zoll-Ventildruckverlust (bar)

Durchfluss m ³ /h	l/s	Durchgangsventil	Eckventil
13,6	227	0,46	0,47
24	400	0,19	0,21
36	600	0,14	0,14
48	800	0,21	0,19
60	1000	0,29	0,26
68	1136	0,34	0,31

Anmerkungen

1. Verlustwerte gelten bei vollständig geöffneter Durchflussregulierung
2. PRS-Dial-Modul für alle Durchflussraten empfohlen



300-BPES

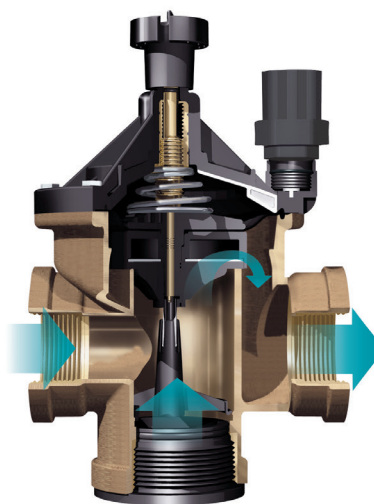

BPES Schnittdarstellung

Bestellbeispiel

300 - BPES - PRS-D

Größe 3"	Modell BPES	Optionales Merkmal PRS-Dial: Druckregulierungseinheit (muss separat bestellt werden)
-------------	----------------	--

Hinweis: Ventil und Druckregulierungseinheit PRS-Dial müssen separat bestellt werden. Für Anwendung außerhalb USA ist ein NPT- oder BSP-Gewinde zu bestellen.

PVC-Verschraubungen

Komplettes Rohrverteilersystem mit Innen- und Außengewinde

Merkmale

- Teleskopierbares Verteilersystem ermöglicht den Austausch von Ventilen (mit unterschiedlichen Schlaglängen) ohne Schneiden oder Hinzufügen neuer Teile.
- Große O-Ringe verhindern Undichtigkeiten
- Alle Teile können per Hand festgezogen werden
- Ventilverbinder mit Innengewinde lassen sich ohne Adapter direkt an Ventile mit Außengewinde anschließen
- Ventilverbinder mit Außengewinde lassen sich ohne Kupplungsstück direkt an Ventile mit Innengewinde anschließen
- Kein Teflon®-Band für die Montage erforderlich

Technische Daten

- Betriebsdruck: 10,5 bar

Modelle

Ausgewählte Produkte dargestellt. Die komplette Verfügbarkeit finden Sie in Ihrer lokalen Preisliste.

Typenreihe RB 1300 – Ventilanschlüsse mit Außengewinde

- RB1301-010: Kupplungsstück 1" IG x 1" AG Schwenkstück x 1" AG
- RB1301-210: 1" IG x 2 Ausgänge 1" AG Schwenkstück x 1" AG
- RB1303-010: Verteiler 2 Ausgänge 1" AG Schwenkstück x 1" IG
- RB1306-010: Kupplungswinkelstück 1" AG x 1" Schwenkstück AG
- RB1312-010: Kupplungswinkelstück 1" IG x 1" Schwenkstück AG
- RB1320-010: Kreuzstück 1" IG x 2 Ausgänge 1" AG Schwenkstück x 1" AG
- RB1330-010: Kupplungsstück 1" IG x 1" IG
- RB1330-131: Kupplungsstück 1" IG x 3/4" IG
- RB1348-010: Kappe 1" IG
- RB1301-310: Verteiler 3 Ausgänge 1" IG x 3 Ausgänge 1" AG Schwenkstück x 1" AG
- RB1301-410: Verteiler 4 Ausgänge 1" IG x 4 Ausgänge 1" AG Schwenkstück x 1" AG

Typenreihe RB 1200 – Ventilanschlüsse mit Innengewinde

- RB1201-010: Kupplungsstück 1" IG x 1" IG Schwenkstück x 1" AG
- RB1201-210: 1" IG x 2 Ausgänge 1" IG Schwenkstück x 1" AG
- RB1203-010: Verteiler 2 Ausgänge 1" IG Schwenkstück x 1" IG
- RB1206-010: Kupplungswinkelstück 1" AG x 1" Schwenkstück IG
- RB1212-010: Kupplungswinkelstück 1" IG x 1" Schwenkstück IG
- RB1220-010: Kreuzverschraubung 1 Zoll (IG) X 1 Zoll Drehgelenk (IG) X 1 Zoll Drehgelenk (IG) X 1 Zoll (AG)
- RB1234-010: 1" Euro-Adapter
- RB1201-310: Verteiler 3 Ausgänge 1" IG x 3 Ausgänge 1" IG Schwenkstück x 1" AG
- RB1201-410: Verteiler 4 Ausgänge 1" IG x 4 Ausgänge 1" IG Schwenkstück x 1" AG
- RB1239-131: Adapter 1" AG x 3/4" IG
- RB1282-010: Adapter 1" AG x 1" AG
- RB1282-131: Adapter 1" AG x 3/4" AG



TYPENREIHE RB 1200



TYPENREIHE RB 1300

MTT-100

Verteiler-T-Stück für Elektromagnetventile

Anwendung

- Verteiler-T-Stück zum Herstellen eines Ventilverteilers für 1" (26/34) Ventile mit BSP-Innengewinde

Merkmale

- Keine Werkzeuge erforderlich
- O-Ring ermöglicht wasserdichte Verbindungen zwischen T-Stücken (kein Teflonband erforderlich)
- Ventile in definierten Abständen
- Zum Bilden eines Ventilverteilers für jede gewünschte Anzahl von Ventilen (1 MTT-100 pro Elektromagnetventil)

Technische Daten

- Druck: bis zu 10 bar
- 1" AG x 1" (26/34) AG (mit O-Ring) x 1" (26/34) IG BSP

Abmessungen

- Länge: 12 cm

Modell

Ausgewählte Produkte dargestellt. Die komplette Verfügbarkeit finden Sie in Ihrer lokalen Preisliste.

- MTT-100



MTT-100

PRS-Dial

Druckregulierungseinheit

Merkmale

- Die Druckregulierungseinheit PRS-Dial ist ausgezeichnet zur Regulierung des Ausgangsdrucks am Ventil geeignet, unabhängig von Schwankungen des Eingangsdrucks. Die sichtbare Skala sorgt für schnelle und einfache Einstellung. Der Regler eignet sich für alle Rain Bird-Ventile der Serien PGA, PEB, PESB, PESB-R, EFB-CP und BPES.
- Reguliert und hält den Ausgangsdruck zwischen 1,04 und 6,9 bar innerhalb von $\pm 0,21$ bar konstant
- Ergonomisches Design, Deckelverschluss zur Verhinderung von Vandalismus
- Wasserfester Einstellzylinder verhindert Nebelbildung und Festfressen
- Einstellzylinder passt zur Nachrüstung in alle vorhandenen PRS-D
- Schrader-Ventil verbindet Druckschlauchmanometer
- Einfache Installation im Feld. Der PRS-Dial wird unter Magnetspule und Adapter geschraubt.
- Korrosionsbeständiges, glasfaserverstärktes Nylon sichert beständige Leistung

Betriebsbereich

- Druck: Bis 6,9 bar*
- Regulierung: 1,04 bis 6,9 bar
- Durchfluss: Siehe Tabelle

* Obwohl die Druckregulierungseinheit PRS-Dial einem Druck bis zu 13,8 bar widerstehen kann, ist eine genaue Druckregulierung nur bis zu 6,9 bar möglich

Modell

- PRS-D

Anwendungsinformationen

- Für den korrekten Betrieb ist ein Eingangsdruck notwendig, der mindestens 1,04 bar höher ist als der gewünschte Ausgangsdruck
- Für Installationen mit sehr hohem Druck oder in unebenem Gelände installieren Sie vorzugsweise Sprühregner mit integrierter PRS-Druckregulierung und/oder Auslaufsperrventil SAM.
- Wenn der Eingangsdruck mehr als 6,9 bar beträgt, wird ein Hauptventil mit Druckregulierung oder eine Druckregulierung in der Hauptleitung empfohlen
- Rain Bird empfiehlt die Druckregulierungseinheit nicht für Anwendungen außerhalb der empfohlenen Durchflussbereiche einzusetzen.
- Um die Auswirkungen von Wasserschlag zu reduzieren, empfiehlt Rain Bird Durchflussraten in der Leitung von maximal 2,29 m/s
- Für Durchflussraten unter 2,27 m³/h (37,8 l/min oder 10 gpm) empfiehlt Rain Bird die Durchflussregulierung im Aufsteiger von der vollständig geöffneten Position zwei volle Umdrehungen zuzudrehen

† Hinweis: Ventil und Druckregulierungseinheit PRS-Dial müssen separat bestellt werden.

Ventildurchflussbereiche*

Modell	m ³ /h	l/min
100-PGA	1.14-9.08	19.2-151
150-PGA	6.81-22.70	113-378
200-PGA	9.08-34.05	151-568
100-PEB	1.14-11.35	19.2-189
150-PEB	4.54-34.05	76-568
200-PEB	17.03-45.40	284-757
300-PEB	13.62-68.10	227-1136
100-PESB/PESB-R	1.14-11.35	19.2-189
150-PESB/PESB-R	4.54-34.05	76-568
200-PESB/PESB-R	17.03-45.40	284-757
100-EFB-CP	1.14-11.35	19.2-189
125-EFB-CP	4.54-18.16	76-302
150-EFB-CP	4.54-31.78	76-529
200-EFB-CP	4.54-45.40	76-757
300-BPES	13.62-68.10	227-1136

* Dies sind die Ventildurchflussbereiche.



Typenreihe RC: 5LRC

Schnellkupplungsventile und -schlüssel aus Messing

Anwendungen

Schnellkupplungsventile für unterirdische Wasserversorgungsauslässe in Rasenflächen oder öffentlichen Parkanlagen. Sie schließen bündig mit dem Gelände ab und dienen als Anschluss für überirdische Sprühregner oder Wasserschläuche.

Merkmale

- Messingkonstruktion
- Schlüssel wird in die Oberseite des Ventils gesteckt. Eine Drehung des Schlüssels öffnet das Ventil und gibt das Wasser frei. Entfernen Sie den Schlüssel, um das Ventil zu schließen.
- Thermoplast-Abdeckung für Langlebigkeit
- Interne Ventildfeder aus Edelstahl verhindert Leckage

Technische Daten

- 5LRC
- Durchfluss: 7,0 bis 16,0 m³/h
- Druck: 0,4 bis 8,6 bar

Druckverlust (bar) Schnellkupplungsventile

Durchfluss (m ³ /h)	5LRC
7,0	0,30 bar
8,0	0,40 bar
9,0	0,50 bar
10,0	0,61 bar
12,0	0,85 bar
14,0	1,15 bar
16,0	1,48 bar

Abmessungen

- 5LRC – Höhe: 14,0 cm

Modelle

Ausgewählte Produkte dargestellt. Die komplette Verfügbarkeit finden Sie in Ihrer lokalen Preisliste.

- 33DK: Ventilschlüssel ¾" AG und ½" IG
- 5LRC: 1 Zoll BSP-Innengewindeeinlass mit verriegelbarer Gummiabdeckung
- 55K-1: Ventilschlüssel 1" BSP AG



5LRC

SH-Serie: SHO und SH2BSP

Messing-Schlauchdrehgelenk

Anwendungen

SHO/SH2BSP werden mit dem 33DK/55K-1 Schlüssel für Schnellkupplungsventile verbunden. Der Schlauch kann ohne Knicke in jede Richtung gezogen und um ganze 360° geschwenkt werden.

Merkmale

- Messingkonstruktion
- O-Ring-Dichtung
- Zusammen mit den 33DK/55K-1 Schlüsseln verwendet

Technische Daten

SHO

- Eingangsanschluss mit IG: ¾"
- Ausgangsanschluss mit AG: ¾"

SH2BSP

- Eingangsanschluss mit IG: 1"
- Ausgangsanschluss mit AG: 1"

Modelle

Ausgewählte Produkte dargestellt. Die komplette Verfügbarkeit finden Sie in Ihrer lokalen Preisliste.

- SHO: Schlauchdrehgelenk ¾ Zoll
- SH2BSP: Schlauchdrehgelenk 1 Zoll



SHO

P-33 -Serie: P-33 / P-33DK

Schnellkupplungsventile und -schlüssel aus Kunststoff

Anwendungen

Diese Schnellkupplungsventile ermöglichen den problemlosen Zugang zum Wasser von einem unterirdischen Rohrleitungssystem und können in Verbindung mit Schläuchen für die manuelle Beregnung oder für Reinigungsarbeiten verwendet werden.

Merkmale

- Verwendet in Verbindung mit P-33DK Schlüssel zum Drehen und Absperren mit geripptem Griff
- Delrin™ Ventilkäfig
- 2-teiliges Ventilkörperdesign. 1-teiliger Schlüssel
- Edelstahlfeder
- Abdeckung rastet am Ventilkörper ein, um Fremdkörper außen zu halten.
- Stoßbeständiger Kunststoff mit UV-Inhibitoren
- O-Ring-Dichtung

Technische Daten

- Maximaler Betriebsdruck: 6,2 bar
- Ventil: ¾" Eingangsanschluss AG
- Schlüssel: ¾" Ausgangsanschluss AG
- ¾" Eingangsanschluss IG; ¾" (20/27) Ausgangsanschluss AG

Druckverlust (bar) Schnellkupplungsventile der Typenreihe P-33

Durchfluss (m ³ /h)	P-33
2,5	< 0,1
3,0	-0,13
3,5	-0,18
4,0	-0,23
4,5	-0,29
5,0	-0,35

Abmessungen

- Höhe P-33 Schnellkupplungsventil: 13,8 cm
- Höhe P-33DK Schlüssel: 18,0 cm

Modelle

Ausgewählte Produkte dargestellt. Die komplette Verfügbarkeit finden Sie in Ihrer lokalen Preisliste.

- P-33: Schnellkupplungsventil
- P-33DK: Ventilschlüssel für P-33



P-33

P-33DK

Typenreihe VBA

Polypro Ventilkästen – Ventilkästen mit dem besten Preis-/Leistungs-Verhältnis.

Anwendungen

Rechteckige und runde Ventilkästen aus Kunststoff gewährleisten problemlosen Zugriff auf die elektrischen und manuellen Ventile sowie andere in den automatischen Bewässerungsanlagen verwendete Ausrüstungen. Diese Ventilkästen werden insbesondere für die Hausgartenbewässerung empfohlen.

Merkmale

- Gehäuse aus schwarzem Polypropylen. Grüner Deckel aus dem gleichen Material
- Abdeckung inbegriffen (mit Ausnahme von Erweiterungen)
- Erweiterungen erhältlich für die Modelle VBA02674 und VBA02675
- Ästhetisch, leicht und ineinander verschachtelt, um Frachtkosten zu reduzieren
- Verschließbarer Deckel
- Exklusiver T-COVER-Deckel
- Leicht zu identifizieren: Eingegossene Modellnummer und Rain Bird-Kennzeichnung
- Leicht zu öffnen: Loch und Kerbe für 2 in 1 Anhebeschlüssel
- Vorgeschnittene Rohrein- und -ausgänge. Keine Werkzeuge erforderlich

Modelle

Ausgewählte Produkte dargestellt (siehe Tabelle unten). Die komplette Verfügbarkeit finden Sie in Ihrer lokalen Preisliste.

Abmessungen

Runde Ventilboxen	VBA17186
ØS Durchmesser	210 mm
ØB Durchmesser	180 mm
H Höhe	120 mm

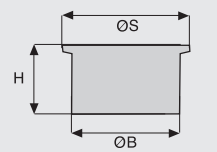

Runde Ventilboxen	VBA02672	VBA02673
ØS Durchmesser	160 mm	242 mm
ØB Durchmesser	200 mm	335 mm
H Höhe	236,5 mm	255 mm
LC Schlitz für Rohr (Breite)	67 mm	52 mm
HC Schlitz für Rohr (Höhe)	64 mm	89 mm

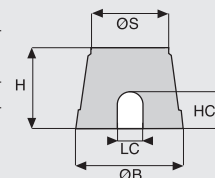

Erweiterungen	VBA02676	VBA07777
LS2 Länge	382 mm	530 mm
IS2 Breite	255 mm	380 mm
H2 Höhe	180 mm	190 mm
LB2 Länge	394 mm	550 mm
IB2 Breite	266 mm	380 mm
Rechteckige Ventilkästen	VBA02674	VBA02675
LS1 Länge	386 mm	545 mm
IS1 Breite	267 mm	380 mm
H1 Höhe	305 mm	305 mm
LB1 Länge	505 mm	630 mm
IB1 Breite	370 mm	480 mm
LC Schlitz für Rohr (Breite)	70 mm	80 mm
HC Schlitz für Rohr (Höhe)	105 mm	105 mm

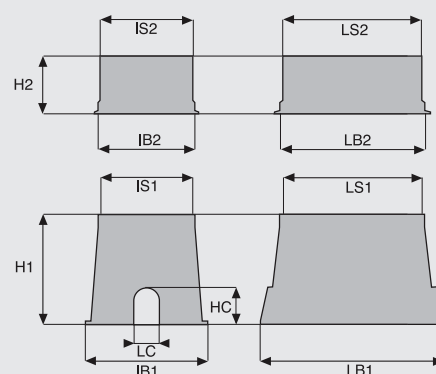

Rundes Beregnungsrohr	Runder 17,8 cm (7 Zoll) Ventilkasten	Runder 17,8 cm (10 Zoll) Ventilkasten	Standardverlängerung	Jumbo-Verlängerung	Standard-Ventilkasten	Jumbo-Ventilkasten
WEITERE MERKMALE						
<ul style="list-style-type: none"> • Gehäuse aus schwarzem Polypropylen. Grüner Deckel aus dem gleichen Material • Ästhetisch, leicht und ineinander verschachtelt, um Frachtkosten zu reduzieren • Runder Bewässerungshydrant mit eingebautem ¾ Zoll (20/27) Ventil 	<ul style="list-style-type: none"> • Gehäuse aus schwarzem Polypropylen. Grüner Deckel aus dem gleichen Material • Einschließlich Abdeckung • Ästhetisch, leicht und ineinander verschachtelt, um Frachtkosten zu reduzieren 	<ul style="list-style-type: none"> • Gehäuse aus schwarzem Polypropylen. Grüner Deckel aus dem gleichen Material • Einschließlich Abdeckung • Ästhetisch, leicht und ineinander verschachtelt, um Frachtkosten zu reduzieren 	<ul style="list-style-type: none"> • Verfügbare Erweiterungen für die Modelle VBA02674 • Ästhetisch, leicht und ineinander verschachtelt, um Frachtkosten zu reduzieren 	<ul style="list-style-type: none"> • Verfügbare Erweiterungen für die Modelle VBA02675 • Ästhetisch, leicht und ineinander verschachtelt, um Frachtkosten zu reduzieren 	<ul style="list-style-type: none"> • Boxen aus schwarzem Polypropylen Grüne Abdeckung aus dem gleichen Material • Einschließlich Abdeckung • Erweiterungen verfügbar • Ästhetisch, leicht und ineinander verschachtelt, um Frachtkosten zu reduzieren • Verschließbarer Deckel • Exklusiver T-COVER-Deckel: <ul style="list-style-type: none"> - Leicht zu identifizieren: Eingegossene Modellnummer und Rain Bird-Kennzeichnung - Leicht zu öffnen: Loch und Kerbe für 2 in 1 Anhebeschlüssel • Vorgeschnittene Rohrein- und -ausgänge: Keine Werkzeuge erforderlich 	<ul style="list-style-type: none"> • Boxen aus schwarzem Polypropylen Grüne Abdeckung aus dem gleichen Material • Einschließlich Abdeckung • Erweiterungen verfügbar • Ästhetisch, leicht und ineinander verschachtelt, um Frachtkosten zu reduzieren • Verschließbarer Deckel • Exklusiver T-COVER-Deckel: <ul style="list-style-type: none"> - Leicht zu identifizieren: Eingegossene Modellnummer und Rain Bird-Kennzeichnung - Leicht zu öffnen: Loch und Kerbe für 2 in 1 Anhebeschlüssel • Vorgeschnittene Rohrein- und -ausgänge: Keine Werkzeuge erforderlich
MODELLE						
<ul style="list-style-type: none"> • VBA17186: Runder Bewässerungshydrant mit eingebautem ¾ Zoll (20/27) Ventil 	<ul style="list-style-type: none"> • VBA02672: Runde Ventilbox mit Bayonettdackel 	<ul style="list-style-type: none"> • VBA02673: Runde Ventilbox mit Klippdeckel 	<ul style="list-style-type: none"> • VBA02676: Erweiterung für Modell VBA02674 (ohne Abdeckung) 	<ul style="list-style-type: none"> • VBA07777: Erweiterung für Modell VBA02675 (ohne Abdeckung) 	<ul style="list-style-type: none"> • VBA02674: Rechteckige Ventilkästen mit Riegelverschluss-Abdeckung • VBA02674C: Deckel für Ventilbox des Modells VBA02674 und für die Erweiterung VBA02676 	<ul style="list-style-type: none"> • VBA02675: Rechteckige Ventilkästen mit Riegelverschluss-Abdeckung • VBA02675C: Abdeckung für Ventilkastenmodell • VBA02675 und für die Verlängerung VBA07777

Ventilkästen Typenreihe VB

Ventilkästen in gewerblicher Ausführung mit zahlreichen branchenführenden Merkmalen

Merkmale

- Stärke und Stabilität – Mehrere Formen und Größen sind mit gerippten Seiten und breitem Flansch konzipiert und sorgen für maximale Haltbarkeit, Druckfestigkeit und Stabilität
- Intelligentes Deckeldesign – Ohne Löcher, um Schädlinge fernzuhalten, mit abgeschrägten Kanten, um Beschädigungen durch Rasengeräte zu minimieren, und für einen einfachen Zugang mit der Hand und der Schaufel
- Flexible Installationen – Ineinandergreifende Stapelmöglichkeiten, Erweiterungsmodelle und vorgestanzte Ausbrechlöcher für die Rohre unterstützen tiefere und flexiblere Installationen
- Umweltfreundlich – Umweltfreundliches, LEED-konformes Material aus 100 % recycelten Materialien (nur schwarze Kästen und schwarze Deckel)

Modelle

Ausgewählte Produkte dargestellt (siehe Tabelle unten). Die komplette Verfügbarkeit finden Sie in Ihrer lokalen Preisliste.

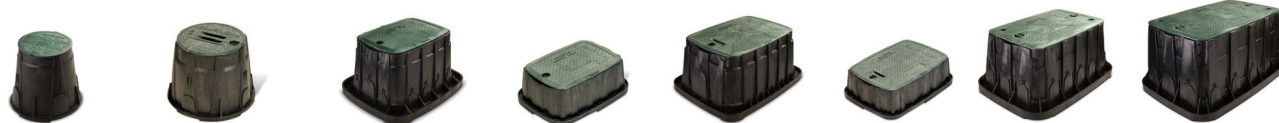

Runder 17,8 cm (7 Zoll) Ventilkasten	Runder 25,4 cm (10 Zoll) Ventilkasten	Standard-Ventilkasten	Standard-verlängerung	Jumbo-Ventilkasten	Jumbo-Verlängerung	Super-Jumbo Ventil-Box	Maxi Jumbo Ventil-Box
GRÖSSE							
Durchmesser unten: 21,4 cm Höhe: 23,4 cm	Durchmesser unten: 30,0 cm Höhe: 26,0 cm	Länge: 59,0 cm Breite: 49,1 cm Höhe: 31,8 cm	Länge: 50,8 cm Breite: 37,5 cm Höhe: 17,1 cm	Länge: 70,0 cm Breite: 53,2 cm Höhe: 31,6 cm	Länge: 62,0 cm Breite: 45,5 cm Höhe: 17,2 cm	Länge: 84,1 cm Breite: 60,7 cm Höhe: 38,1 cm	Länge: 102,5 cm Breite: 68,9 cm Höhe: 45,7 cm
WEITERE MERKMALE							
<ul style="list-style-type: none"> • Einfach zu lösende vorgestanzte Ausbrechlöcher vereinfachen die Rohrverlegung und verkürzen die Installationszeiten • Vier vorgestanzte Ausbrechlöcher im gleichen Abstand für Rohre mit einem Durchmesser von bis zu 5,0 cm 	<ul style="list-style-type: none"> • Einfach zu lösende vorgestanzte Ausbrechlöcher vereinfachen die Rohrverlegung und verkürzen die Installationszeiten • Vier vorgestanzte Ausbrechlöcher im gleichen Abstand für Rohre mit einem Durchmesser von bis zu 5,0 cm 	<ul style="list-style-type: none"> • Zwei große, mittige vorgestanzte Ausbrechlöcher bieten Platz für Rohre mit einem Durchmesser von bis zu 8,9 cm und elf vorgestanzte Ausbrechlöcher für Rohre mit einem Durchmesser von bis zu 5,0 cm 	<ul style="list-style-type: none"> • Erweiterungsmodelle unterstützen tiefere und flexiblere Installationen 	<ul style="list-style-type: none"> • Einfach zu lösende vorgestanzte Ausbrechlöcher vereinfachen die Rohrverlegung und verkürzen die Installationszeiten • Zwei große, mittige vorgestanzte Ausbrechlöcher für Rohre mit einem Durchmesser bis zu 8,9 cm. (Verlängerungen haben keine vorgestanzten Ausbrechlöcher) 	<ul style="list-style-type: none"> • Erweiterungsmodelle unterstützen tiefere und flexiblere Installationen 	<ul style="list-style-type: none"> • Einfach zu lösende vorgestanzte Ausbrechlöcher vereinfachen die Rohrverlegung und verkürzen die Installationszeiten • 13 große vorgestanzte Ausbrechlöcher mit einem Durchmesser bis zu 8,9 cm 	<ul style="list-style-type: none"> • Einfach zu lösende vorgestanzte Ausbrechlöcher vereinfachen die Rohrverlegung und verkürzen die Installationszeiten. Sechs große vorgestanzte Ausbrechlöcher an den Enden bieten Platz für Rohre mit einem Durchmesser von bis zu 12,7 cm und 12 vorgestanzte Ausbrechlöcher an den Seiten für Rohre mit einem Durchmesser von bis zu 7,6 cm
MODELLE							
<ul style="list-style-type: none"> • VB7RND: 7" rundes Gehäuse & grüner Deckel • VB7RNDDB: Nur 17,8 cm (7 Zoll) runder Körper • VB7RNDDBKL: Schwarzer Deckel • VB7RNDGL: Grüner Deckel • VB7RNDPL: Lila Deckel 	<ul style="list-style-type: none"> • VB10RND: 10" rundes Gehäuse & grüner Deckel • VB10RNDDB: 10" nur rundes Gehäuse • VB10RNDL: Grüner Deckel • VB10RNDPL: Lila Deckel • VB10RNDPDL: Schwarzer Deckel • VB10RNDPH: 10" rundes Gehäuse & grüner Deckel mit Verschluss 	<ul style="list-style-type: none"> • VBSTD: Standard-Gehäuse & Grüner Deckel • VBSTDDB: Nur Standard-Gehäuse • VBSTDGL: Grüner Deckel • VBSTDPL: Lila Deckel • VBSTDH: Standard-Gehäuse & Grüner Deckel mit Verschluss • VBSTDDBKL: Schwarzer Deckel 	<ul style="list-style-type: none"> • VBSTD6EXTB: Nur Standard-Verlängerungsgehäuse 	<ul style="list-style-type: none"> • VBJMB: Jumbo-Gehäuse & Grüner Deckel • VBJMBDB: Nur Jumbo-Gehäuse • VBJMBGL: Grüner Deckel • VBJMBPL: Lila Deckel • VBJMBH: Jumbo-Gehäuse & Grüner Deckel mit Verschluss • VBJMBDBKL: Schwarzer Deckel 	<ul style="list-style-type: none"> • VBMB6EXTB: Nur Jumbo-Verlängerungsgehäuse 	<ul style="list-style-type: none"> • VBSPRH: Super Jumbo-Gehäuse & Grüner Deckel mit Doppelverschluss 	<ul style="list-style-type: none"> • VBMAXH: Maxi Jumbo-Gehäuse & Grüner Deckel mit Doppelverschluss

VERRIEGELUNGSSYSTEME

- VBLOCKP: Fünfkopfschraube 1,0 x 5,7 cm, Unterlegscheibe und Clip



DBM10

Kabelverbinder zum schnellen Verbinden

Merkmale

- Zugelassen für 30 V nasse/feuchte Orte
- Ermöglicht elektrische Verbindungen mit bis zu 3 Drähten von 1,5 mm² oder 0,8 mm²
- IP 67 und kompakt
- Selbst-abisolierend.
- Zur Verwendung mit isoliertem Kupferdraht
- Einteilige Metallklinge verbessert den Stromfluss zwischen den Leitern
- Durchsichtiger grüner Druckverschluss für sichtbare Verbindungen
- UV-beständig und stoßfest

Technische Daten

- Silikondichtmittel (-45 °C bis 200 °C)
- Maximale Drahtspannung: 600 V

Modell

- DBM10, Beutel mit 10 Stück



DBM10



KING

Wasserfeste Kabelverbinder

Merkmale

- Feder rastet für festen Griff am Kabel ein
- Beseitigt Ausfälle aufgrund von Feuchtigkeit und Korrosion
- Verhindert Funkenbildung
- Nur Kupfer-zu-Kupfer-Kabel. Kann nicht wiederverwendet werden
- Für elektrische Anschlüsse in Niederspannungsinstallationen (< 30 V)
- Für elektrische Verbindungen mit bis zu 2 Drähten von 2,5 mm² oder 3 Drähten von 1,5 mm²
- Wasserdicht

Technische Daten

- Maximale Drahtspannung: 30 V

Modell

- KING

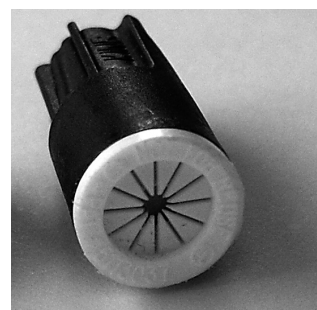

KING

Kabelverbinder Typenreihe WC

Elektrische Anschlüsse im Handumdrehen

Merkmale und Vorteile

- Schnellere Installation: Kabelverbinder der WC-Serie sind schnell zu installieren und bieten zuverlässige Feuchtigkeitsabdichtung für Steuergerät- und elektrische Ventilanschlüsse
- Vereinfachte Lagerhaltung: Dies ist der einzige Kabelverbinder, den Sie benötigen. Er eignet sich perfekt für Zweileiter-Decoder-Steuersysteme.
- Rückrufe vermeiden: Die Lokalisierung und Reparatur von korrodierten Kabelanschlüssen kostet Ihr Unternehmen Zeit und Geld. Vermeiden Sie überflüssige Rückrufe an den Kundendienst.
- Verwendung für Standard-Steuergereäte, Ventilkästen und Bodenfeuchtesensoren
- Kabelkombinationen reichen von 0,3 mm² bis 8,4 mm²
- Für Anschlüsse von 24 VAC bis 600 VAC
- UL 486D-zertifiziert für direkte Erdverlegung
- Die Kabelfixierung sorgt dafür, dass die Kabel sicher halten und nicht auseinandergezogen werden können
- Wasserabweisendes Silikondichtmittel schützt Kabelverbindung
- Das UV-beständige Material gewährleistet hohe Qualität der Kabelverbindung auch nach sehr langen Perioden mit Sonneneinstrahlung.

Modelle

- WC20: Silikonrohr für die Erdverlegung, Rot Gelb Mutter, Beutel à 20 Stück

Kabelkombinationen (für Volldraht und Litzen)

WC20	
2-3 x 5,3 mm ²	2 x 0,8 mm ²
2-5 x 3,3 mm ²	1 x 8,3 mm ² mit 2 x 0,8 mm ²
2-5 x 2,1 mm ²	3 x 5,3 mm ² mit 1 x 0,8 mm ²
4-6 x 1,3 mm ²	3 x 3,31 mm ² mit 3 x 0,8 mm ²
3 x 2,1 mm ² w/2 x 0,8 mm ²	

Die aufgelisteten Kombinationen sind nur ein Beispiel der gängigsten Kabelkombinationen.



WC20

Mehradriges Bewässerungskabel

Anwendungen

Mehradriges Kabel für sehr niedrige Spannungen (< 30 Volt). Ideal für die Verlegung der Stromversorgung von Steuergerät-Klemmenleisten zu Elektromagnetventilen.

Merkmale

- Modelle mit 3, 5, 7, 9 und 13 Leitern
- Mehradriges Einzelkernkabel
- Schwarzer Polyethylenmantel. Wandstärke: 0,64 mm. Äußerst beständig gegenüber mechanischen Belastungen, Chemikalien und Feuchtigkeit
- PE-Mantel mit Nylon-Reißleine zur Erleichterung der Abisolierung
- 0,8 mm² Leiterquerschnitt für jede Art von Beregnungsanlage in Hausgärten
- Max. Distanz zwischen Steuergerät und Ventil: 350 m (175 m bei 2 Ventilen)
- Kabel gekennzeichnet mit „Rain Bird“
- Markierung in 1-Meter-Schritten

Modelle

Ausgewählte Produkte dargestellt. Die komplette Verfügbarkeit finden Sie in Ihrer lokalen Preisliste.

- Irricable 3/75: 3 Leiter, 75-m-Trommel
- Irricable 3/150: 3 Leiter, 150-m-Trommel
- Irricable 5/75: 5 Leiter, 75-m-Trommel
- Irricable 5/150: 5 Leiter, 150-m-Trommel
- Irricable 7/75: 7 Leiter, 75-m-Trommel
- Irricable 7/150: 7 Leiter, 150-m-Trommel
- Irricable 9/75: 9 Leiter, 75-m-Trommel
- Irricable 13/75: 13 Leiter, 75-m-Trommel

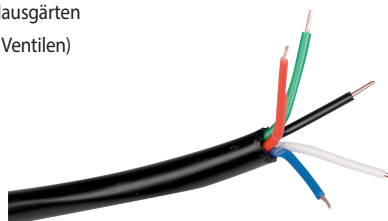

Mehradriges Bewässerungskabel



Einadriges Elektrokabel

Anwendungen

Einadriges Kabel für sehr niedrige Spannungen (< 30 V). Ideal für das Verlegen der Stromversorgung von Steuergeräten zu Decodern oder Regnern mit im Kopf integriertem Ventil.

Merkmale

- Starrer blanker Kupferdraht
- Erhältlich als Kabel mit einfacher PE-Isolierung
- Querschnitt: 1,5 mm²
- Wandstärke: 3 mm.
- Äußerst beständig gegenüber mechanischen Belastungen, Chemikalien, Feuchtigkeit.
- Kabel gekennzeichnet mit „Rain Bird“
- Markierung in 1-Meter-Schritten

Modelle

Ausgewählte Produkte dargestellt. Die komplette Verfügbarkeit finden Sie in Ihrer lokalen Preisliste.

- SI 115: 1 x 1,5 mm², Kabel mit PE-Isolierung, 500-m-Trommel
- DI 115: 1 x 1,5 mm², Kabel mit PVC- und PE-Isolierung, 500-m-Trommel



DI 115

Decoder-Kabel

Anwendungen

Ideal zur Verwendung als Strom- und Kommunikations-/Steuerkabel für Decoder und SiteControl-Systeme.

Merkmale

- 2 starre blanke Kupferdrähte mit einem PE-Isoliermantel
- Querschnitt: 2,5 mm²

Modell

Ausgewählte Produkte dargestellt. Die komplette Verfügbarkeit finden Sie in Ihrer lokalen Preisliste.

- Decoder-Kabel 500-m-Trommel



Decoder-Kabel

Abisolierwerkzeug

Anwendungen

Multifunktionswerkzeug für alle runden Standardkabel. Zum schnellen, sicheren und präzisen Abisolieren des Außenmantels und der Aderumhüllung.

Merkmale

- Einstellung der Schneidtiefe nicht erforderlich
- Keine Beschädigung der Drähte
- Abisolierungsbereich: 0,2 - 4,0 mm²
- Radiales Schneiden und Abisolieren (bis zu 20 cm) in einem Schritt
- Zusätzlicher Längsschneider für Abisolierlängen über 20 cm

Modell

Ausgewählte Produkte dargestellt. Die komplette Verfügbarkeit finden Sie in Ihrer lokalen Preisliste.

- Abisolierzange



Abisolierzange



Einleitung

Versenkregner

Rotations- und
Versenkregnerdüsen

Regner

Ventile

Steuergeräte

Sensoren und
Messgeräte

Zentralsteuerung und
Wassermanagement

Mikro-Bewässerung

Filtration

Produkte zur
Entwässerung

Ressourcen

Steuergeräte

Wasser-
einsparungen



Tipps zum Wassersparen

- Die Funktion zur saisonalen Anpassung ist bei allen mit Wechselstrom betriebenen Rain Bird Steuergeräten verfügbar, so dass Benutzer die Bewässerungspläne leicht an die sich ändernden saisonalen Wasseranforderungen der Landschaft anpassen können. Die Steuergeräte der ESP-LX-Serie verfügen außerdem über eine automatische monatliche saisonale Anpassung, die durch automatische Anpassungen in jedem Monat des Jahres hilft, Wasser zu sparen. Mit LNK2 WiFi WLAN-Modul kompatible Steuergeräte können täglich mit der Funktion „Automatische saisonale Anpassung“ in der Rain Bird App eingestellt werden.
- Wassereinsparungen können auch durch tägliche Anpassungen des Bewässerungsplans optimiert werden, die die Bewässerung auf der Grundlage des aktuellen Wetters fein abstimmen. Alle Steuergeräte der ESP-LX-Serie können durch Hinzufügen eines lokalen Regensensors oder eines Bodenfeuchtesensors leicht um eine intelligente wetterbasierte/ET- oder Bodenfeuchte-Bewässerungssteuerung erweitert werden.
- Alle Rain Bird Steuergeräte vereinfachen das Sparen durch eine Vielzahl von flexiblen Programmierfunktionen. Auf Knopfdruck können ESP-ME3 und ESP-TM2 ein zuvor gespeichertes „Contractor Default“-Bewässerungsprogramm abrufen; die „Delayed Recall“-Funktion der ESP-LX-Serie kehrt nach einer vom Benutzer eingestellten Zeitspanne automatisch zu typischen Bewässerungsprogrammen zurück.

Hauptprodukte	NEU		Wi-Fi BEREIT			NEU		Bluetooth	
	Nutzt IQ4					Nutzt IQ4	Nutzt IQ4		
Hauptanwendungen	ESP-LXIVM/PR	RC2	ESP-TM2	ESP-ME3	LXME2/ PR	ESP-LXD	ESP-9V	Digitale Wasserzeitschaltuhr	TBOS BT
Hausgärten		•	•	•			•		•
Park, Gewerbe, große Gärten	•		•	•	•	•	•	•	•
Gewerbe, große Anlagen	•				•	•			•
Steuergerättyp									
Batteriebetrieben							•	•	•
Für Innenräume	•	•	•	•	•	•		•	
Für Außenmontage	•	•	•	•	•	•		•	
Merkmale									
Stationen (bis zu)	60/240	8	12	22	48	200	6	1	6
Programme (bis zu)	10/40	3	3	4	40	4	6	1	3
Stationslaufzeit (bis zu)	96 Std	6 Std	6 Std. ¹	6 Std. ¹	96 Std. ¹	12 Std. ¹	12 Std	6 Std	12 Std
Anzahl der Startzeiten je Programm (bis zu)	8	4	4	6	10	8	6	2	8
Überspannungsschutz	•	•	•	•	•	•			
230-VAC-Anschlussoption	•	•	•	•	•	•			
Hauptventil/Pumpenstart	• ²	•	•	•	• ²	• ²	Nur Modelle mit mehreren Stationen		
Wasserbudget	• ⁴	•	•	•	• ⁴	• ⁴	•		•
Individuelles Programm/Zonenabschaltung	•	•	•	•	•	•			
Verzögerung bei Regen	•	•	•	•	•	•		•	
Mobile Anwendung programmierbar		•	• ⁷	•		•			•
Sensoranschlüsse, Statusanzeige und Umgehung		•	•	•		•	•		
Verzögerung zwischen den Stationen (bis zu)	0 - 60 min.		9 Std.	9 Std.	0 - 60 min.	0 - 10 min.			
Durchflussmessung	•			•	• ⁵	•			
Simultaner Betrieb mehrerer Stationen	•					•			•
Cycle + Soak™	•	•		• ⁶	•	•			
Überlappende Programme	•				•	•	•		
Ein/Aus manuell	•	•	•	•	•	•	•	•	•
Fernbedienung möglich	•	•	•	•	•	•			
Diagnosefunktion	•	•			•	•			
Diagnose für Ventilkurzschluss	•	•	•	•	•	•			
Programmierung außerhalb des Ventilkastens									•
Untertauchbar (bis zu)							3,3 ft (1 m)		3,3 ft (1 m)
Schutz gegen Vandalismus/Manipulation									•
Selbstreinigende Magnetspule									•
Anzeige bei schwacher Batterie							•		•
Programme speichern/wiederherstellen	•	•	•	•	•	•	•		•
Hauptventil EIN/AUS nach Station	•	•	•	•	•	•			•
Berechnung der Gesamtlaufzeit je Programm	•				•	•		•	•
Regensensor-Umgehung nach Station	•	•	•	•	•	•			
Programmierung									
7 Tage die Woche	•	•	•	•	•	•	•	•	•
Einzelne Wochentage	•	•	•	•	•	•	•	•	•
Zyklisch 1-31	•	•	•	•	•	•	•	•	•
Gerade/ungerade Tage	•	•	•	•	•	•	•	•	•
Ungerade Tage mit 31.	•	•	•	•	•	•			•
365-Tage-Kalender	•	•	•	•	•	•	•	•	
Einzelner Kalendertag Aus	•				•	•			
Kompatibel mit Zentralsteuerung									
Auf IQ™ aufrüstbar	•				•	•			
Schrank									
Kunststoff für Innenbereich		•	•	•					
Kunststoff für Außenmontage	•	•	•	•	•	•	•		•
Pulverbeschichtetes Metall für Innenbereich	•				•	•			
Edelstahlstandfuß	•				•	•			
Standfuß aus pulverbeschichtetem Metall	•				•	•			
Hardware/Zubehör									
Zweileiter-Geräte und Zubehör	•					•			
Regenmessung (Regensensor erforderlich)	•	•	•	•	•	•	•	•	•
Durchflussmessung (Durchflusssensor erforderlich)	•				Nur LXME2 PRO		•		
SMRT-Y Bodenfeuchtesensor		•	•	•					

¹ Mit Wasserbudgetierung kann die Laufzeit verlängert werden ² Programmierbar nach Station ³ 6 unabhängige Startzeiten je Zone ⁴ Wählbar für jedes Programm und nach Monat
⁵ Mit Flow Smart Modul ⁶ Nur IQ ⁷ Nur mit LNK2 WiFi-Modul

ESP-LXIVM und LXIVM Pro 2-Leiter-Steuergeräte NEU

Steuergerät für große Anlagen mit kommerziellem Zweileiter-Steuergerät für 60 bis 240 Stationen

Steuergerätefunktionen

- Standardmäßig 60 Stationen, erweiterbar auf 240 Stationen mit optionalem LXIVM Pro Panel
- Vier verfügbare Sensoreingänge (einer verdrahtet plus bis zu drei auf 2-Leiterkanal) mit Überbrückungsschalter. Acht (Sieben plus 1) für LX-IVM Pro
- Fünf Strömungssensoren werden unterstützt (LX-IVM), zehn für LX-IVM Pro
- Unterstützte Feldgeräte: IVM-SOL, IVM-OUT, IVM-SD, und IVM Smart Ventile
- Unterstützt IVM-SEN-Sensorgeräte (Unterstützung von Durchflussmessern und Wettersensoren) und IVM-SD-Überspannungsschutzgeräte (eines pro 500 Fuß Zweileiterpfad oder alle 15 Geräte erforderlich)
- Zentralsteuerung mit Rain Bird-IQ-Kommunikationsmodulen und -Software möglich (siehe S. 102)
- Sechs Sprachen zur Auswahl
- 10 unabhängige Programme (LX-IVM) oder 40 Programme (LX-IVM Pro)
- Abnehmbare Frontplatte kann mit Batteriestrom programmiert werden
- Verschließbares, UV-beständiges Kunststoffgehäuse zur Wandmontage, Gehäuse und Sockel aus Metall oder Edelstahl optional erhältlich
- Kompatibel mit Bewässerungs- und Wartungs-Fernsteuerung von Rain Bird und Drittenbietern
- Verschließbares, UV-beständiges Kunststoffgehäuse zur Wandmontage, Gehäuse & Standfuß aus Metall oder Edelstahl optional erhältlich

Betriebskennndaten

- Stationslaufzeiten: 0 Min. bis 96 Std
- Anpassung auf Programmebene und globale monatliche saisonale Anpassung von 0 % bis 300 % (Stationslaufzeit von max. 96 Std.)
- 8 Startzeiten je Programm
- Programmierbare Tageszyklen: Wochentage benutzerdefiniert, ungerade, ungerade ohne den 31., gerade und zyklische Datumswerte
- Manuelle Station, Programm, Testprogramm

Diagnosefunktionen

- Alarmleuchte am Gehäuse
- Zweileiter-Diagnosefunktionen zur Vereinfachung der Suche/Behebung von Störungen
- Externer Alarmanschluss (max. 0,1 A)
- Vier isolierte Leiterkanäle verhindern einen vollständigen Systemausfall bei einem einzigen Kurzschluss
- Zweileiter-Zuordnung: Ordnet die Geräte den entsprechenden Leiterkanälen in das Steuergerät zu, um Probleme schnell zu finden und zu lösen
- 12-Monats-Trendberichte zur elektrischen Geschichte und proaktive Maßnahmen
- Selbstheilung: Automatisches Erkennen von „Korrekturen“ an Leiterkanal- und Spleißproblemen und Neustart der Bewässerung ohne manuelles Eingreifen
- Zwei-Wege-Kommunikation: Mit integrierten Ventilmodulen (IVM) erfolgt die Kommunikation in beide Richtungen und ermöglicht Schlüsselmerkmale
- Selbstabschaltung: Sobald ein Stromausfall erkannt wird, schaltet das Ventil automatisch ab, um Leckagen zu vermeiden

Zertifizierungen

- cULus, CE, IPX4, UL, CUL, CSA, C-Tick, FCC Teil 15. Aktuelle Zertifizierungen finden Sie hier: www.rainbird.com/esplxivm

Nutzt **iQ4**

Ermöglicht Benutzern die Steuerung/Überwachung von 1 bis 1000 Steuergeräten von ihrem Computer oder Mobilgerät aus



ESP-LXIVM-Steuergerät



ESP-LXIVM und LXIVM Pro 2-Leiter-Steuergeräte (Forts.)

Wassermanagementfunktionen

- Lernen Sie das Durchflussprogramm und den Durchflussverbrauchszähler kennen, um den Wasserverbrauch zu optimieren
- FloWatch™-Schutz für vom Benutzer eingestellte Hoch- und Niedrigwasserbedingungen FloManager™ steuert den hydraulischen Bedarf, nutzt das verfügbare Wasser voll aus, um so viele Stationen wie möglich einzuschalten, ohne die Wasserversorgung zu überschreiten, und reduziert die Gesamtzeit bis zum Abschluss der Bewässerungszyklen.
- Über SimulStations™ können mehrere Stationen gleichzeitig ausgeführt werden, bis zu 8 Stationen mit dem LX-IVM und 16 mit dem LXIVM Pro
- Cycle+Soak™ pro Station
- Regenverzögerung bis zu 30 Tage
- 365-Tage-Kalender zur Abschaltung einzelner Tage (bis zu 5 Tage)
- Stationsverzögerung nach Programm
- Normal geöffnete oder normal geschlossene Hauptventile, programmierbar nach Station; bis zu 5 mit LX-IVM und 10 mit LX-IVM Pro
- Optionale Wettersensoren sind von der Station programmierbar, um die Bewässerung zu verhindern oder zu unterbrechen; bis zu 4 mit LX-IVM und 8 mit LX-IVM Pro
- Saisonale Anpassung nach Programm oder nach Monat

Umwelt

- Betriebstemperatur
 - Betriebstemperaturbereich: -10 bis 65 °C (14 bis 149 °F)
- Luftfeuchtigkeit bei Betrieb
 - Betriebsfeuchtebereich: Max. 95 % bei 4 bis 49 °C (40 bis 120 °F) in nicht-kondensierende Umgebung
- Lagerungstemperatur
 - Lagertemperaturbereich: -40 bis 66 °C (-40 bis 150 °F)
- Erweiterungsoptionen
 - IQ NCC Netzwerkkarte
 - LXIVM Pro Panels (für reguläre 60 Stationssteuerungen)

Elektrische Kenndaten

- Stromversorgungsspannung: 230 Vca ± 10%, 50 Hz
- Notstromversorgung: Lithium-Knopfzelle sichert die Datums- und Uhrzeiteinstellung, während ein Permanentspeicher die Programmierung sichert
- Gleichzeitiger Betrieb von bis zu acht (IVM) oder sechzehn (IVM Pro) Stationen und den entsprechenden Hauptventilen

Abmessungen (B x H x T)

- 36,4 x 32,2 x 14 cm (14,32 x 12,69 x 5,50 Zoll)

Modell

- IESPLXIVM: Internationale Version 230 V
- IESPLXIVM: Internationale Version (Pro) 230 V
- ILXIVMEU: Europäische Version 230 V
- ILXIVMPEU: Europäische Version (Pro) 230 V
- ILXIVMAU: Australische Version 230 V
- ILXIVMPAU: Australische Version (Pro) 230 V

Zubehör

- IVM Feldgeräte* (siehe nächste Seite)
- Standfuß/Gehäuse aus lackiertem Metall und Edelstahl optional erhältlich
- IQ-NCC: Netzwerkkommunikationsmodul für Steuergeräte der ESP-LX-Serie (siehe S. 102)
- Informationen über Rain Bird Durchflusssensoren der FS-Serie finden Sie auf der Seite 90
- Pumpenstartrelais (PSR110-IVM oder PSR220-IVM)

* IVM Feldgeräte enthalten abziehbare Barcode-Adressenetiketten



LXMMSSPED abgebildet
mit ESP-LXIVM im
LXMMSS-Edelstahlschrank

Feldgeräte

ESP-LXIVM Zweileiter-Feldgeräte werden entlang des Zweileiterkanals installiert, um eine Schnittstelle mit Ventilen und anderer Hardware zu bilden.

IVM-SOL

- Schnittstellen mit LX-IVM zur Steuerung von Stationsventilen und Hauptventilen
- Schnittstellen mit PEB-, PESB-, PGA-, EFB-BP- und BESP-Ventilen
- Erhältlich vorinstalliert in einer SmartValve-Konfiguration mit PEB- und PGA-Ventilen
- Rain Bird WC20-Verbinder (im Lieferumfang enthalten), die für alle Verbindungen verwendet werden
- Stromverbrauch: 0,67 mA
- Modell: LXIVMSOL

IVM-OUT

- Schnittstellen mit LX-IVM zur Verwaltung von Ventilen von Drittanbietern (mit impulsgesteuerten Magnetspulen) und externen Geräten wie Pumpstationen
- Rain Bird WC20-Verbinder (im Lieferumfang enthalten), die für alle Verbindungen verwendet werden
- Stromverbrauch: 0,67 mA
- Modell: LXIVMOUT

IVM-SEN

- Schnittstellen mit LX-IVM zur Steuerung von Wetter- oder Durchflusssensoren
- Rain Bird WC20-Verbinder (im Lieferumfang enthalten), die für alle Verbindungen verwendet werden
- Stromverbrauch: 6 mA
- Modell: LXIVMSEN

IVM-SD (Überspannungsschutz)

- IVM-SD bietet Überspannungsschutz auf dem 2-Leiterkanal
- Ein Gerät alle 500 Fuß oder 15 Feldgeräte
- Rain Bird WC20-Verbinder zur Verwendung für alle Spleiße
- Modell: LXIVM



IVM-SOL



IVM-OUT



IVM-SEN



IVM-SD

Schlüssel-Spezifikationen

Merkmale	LX-IVM	LX-IVM Pro
Max. Programme	10	40
Stationen	60	240
Max. Simulstationen	8	16 (plus aktive MVs)
Hauptventile	5	10
Durchflusssensoren	5	10
Wettersensoren	4	8 (davon 1 lokal)
Bewässerungsfenster	1 pro Programm	
Maximale Laufzeit	96 Std	
Startzeiten/Programm	8	
Verzögerung zwischen Stationen	Bis zu 1 Stunde pro Programm	
LCD	2,5 „x5“ bei 127x256 Pixeln. Monochrom mit Hintergrundbeleuchtung	
Tasten an der Frontblende	– Alle Schaltflächen sind hinterleuchtet – 5 Programmier Tasten – Dedizierte Sprache, Info- und Zurück-Tasten	
Größe des Transformators	1,9 amp (50 VA)	
IVM-Stromverbrauch	720 uA (Standby)	
Stromverbrauch des Sensors	8,4 mA (Standby)	
Max. Drahtverlauf	2,66 km (1,65 Meilen) 14 AWG in Stern-Konfiguration 10,63 km (6,61 Meilen) Schleife	
Anzahl Zweileiterpfade und Klemmenpaare	4	
Schrank	Kunststoff	
FloWatch (Durchflussmessung)	JA – Verfügbare Optionen: Diagnose und Eliminieren, Abschalten und Alarm, nur Alarm	
FloManager (Strömungsoptimierung)	Ja	
Durchflussrate	0 bis 38000 ltr./min (0,38 ltr./min. Auflösung)	
Unterstützte Durchflusssensoren	FS050P, FS075P, FS100P, FS150P, FS200P, FS300P, FS400P, FS100B, FS150B, FS200B, FS350B, FS350SS, UFS100, UFS150, UFS200, Custom	
Überspannung	20 kV int. - 1 IVM-SD alle 500 ft. (oder 15 Feldgeräte)	
Ventiltyp	DC-Verriegelung	
Diagnostik Kurzbefund	Automatisches Erkennen und Ausschalten des Leiterkanals Fähigkeit zum Einschalten der Konstantstromquelle für die Fehlersuche vor Ort	
Diagnostik Elektrischer Verlauf	– Tageswerte (letzte 30 Tage) – Monatsdurchschnitte (letzte 12 Monate) – Aufgezeichnete Werte 11:59 Uhr täglich	
Diagnose – Reaktion der Feldgeräte	Liste der antwortenden und Liste der nicht antwortenden	
Diagnose Ausgabe Steuergerät	Verfolgt die Stromaufnahme vom 2-Leiterkanal 0,67 mA pro IVM-SOL/IVM-OUT 6 mA pro IVM-SEN	
Diagnostischer Bewässerungstest	Testet alle Stationen 1 bis 10 Minuten (pro Station)	
Geeignet für den Betrieb mit Zentralsteuerung	Ja	

Steuergeräte

Nutzt **iQ4**

Ermöglicht Benutzern die Steuerung/Überwachung von 1 bis 1000 Steuergeräten von ihrem Computer oder Mobilgerät aus



LXME2/PRO-Steuergerät

NEU

LXME2/PRO-Steuergeräte

Modular – Einfach aufrüstbar mit einem Pro Smart Modul für einen zweiten Booster-Pumpenanschluss und Durchflusserkennung. Schnelle Erweiterung von 12 Stationen auf bis zu 48 Stationen mit 12 Stationsmodulen

Steuergerätfunktionen

- Großes LCD-Display mit einfach navigierbarer Benutzeroberfläche und Bildschirmstasten
- Module im laufenden Betrieb austauschbar, das Steuergerät muss nicht abgeschaltet werden, um Module hinzuzufügen/zu entfernen
- Hauptventil-/Pumpenstartrelais
- Zweiter Hauptventil-/Booster-Pumpenstartschaltkreis
- 6 Sprachen zur Auswahl
- Programmspeichererhalt ohne Strom oder Batterie im nichtflüchtigen Speicher
- Standard 10-kV-Überspannungsschutz
- Abnehmbare Frontplatte, Programmierung mit Batteriestromversorgung

Wassermanagementfunktionen

- Optionales Pro Smart Module™ mit Learn Flow-Dienstprogramm und Durchflussverbrauchszähler sowie zweitem Hauptventilanschluss
- FloWatch™ Schutz vor zu hohen und zu niedrigen Durchflussmengen mit benutzerdefinierten Reaktionen
- FloManager™ verwaltet hydraulische Daten für die optimale Nutzung der verfügbaren Wassermenge zur Verkürzung der gesamten Bewässerungslaufzeit
- SimulStations™ sind so programmierbar, dass bis zu 5 Stationen gleichzeitig betrieben werden können
- Wasserfenster nach Programm plus manuelles MV-Wasserfenster
- Cycle+Soak™ pro Station
- Verzögerung bei Regen
- 365-Tage-Kalender zur Abschaltung einzelner Tage
- Programmierbare Stationsverzögerung pro Programm
- Normal geschlossenes oder normal geöffnetes Hauptventil pro Station programmierbar
- Wettersensor pro Station programmierbar, um die Bewässerung zu verhindern oder zu unterbrechen
- Saisonale Anpassung pro Programm
- Globale, saisonale Anpassung nach Monaten

Diagnosefunktionen

- Alarmleuchte am Gehäuse
- Externer Alarmanschluss (max. 0,3 A)
- Zusammenfassung und Überprüfung des Programms
- RASTER™-Stationsverdrahtungstest

Betriebskenndaten

- Einstellung der Stationslaufzeit: durchgehende Laufzeit bis zu 96 Stunden
- Saisonale Anpassung: 0 % bis 300 % (16 Std. maximale Stationslaufzeit)
- 40 unabhängige Programme, Programme können sich überschneiden
- 10 Startzeiten je Programm
- Programmierbare Tageszyklen umfassen: benutzerdefinierte Wochentage, ungerade, gerade ohne 31., gerade und Zyklusdaten
- Manuelle Station, Programm, Testprogramm

Elektrische Kenndaten

- Erforderliche Eingangsspannung: 230 Vca \pm 10%, 50 Hz
- Ausgang: 26,5 Vca 1.9A
- Notstromversorgung: Lithium-Knopfzelle sichert die Datums- und Uhrzeiteinstellung, während ein Permanentspeicher die Programmierung sichert
- Mehrventil-Kapazität: Gleichzeitiger Betrieb von maximal fünf Magnetventilen mit 24 VAC, 7 VA einschließlich Hauptventil, maximal zwei Magnetventile pro Stationsmodul

Zertifizierungen

- 230 VAC Modelle: CE, UKCA, ACMA RCM

Abmessungen

- Breite: 36,4 cm
- Höhe: 32,2 cm
- Tiefe: 14,0 cm

Umwelt

- Betriebstemperaturbereich: -10 bis 65 °C
- Betriebsfeuchtebereich: 95 % max. bei 4° C bis 49° C in einer nicht kondensierenden Umgebung
- Lagertemperaturbereich: -40 bis 66 °C

Modelle

- IESPLXIVM: Internationale Version 230 V
- IESPLXIVM: Internationale Version (Pro) 230 V
- ILXIVMAU: Australische Version 230 V
- ILXIVMPAU: Australische Version (Pro) 230 V

Zubehör

- Standfuß/Gehäuse aus lackiertem Metall und Edelstahl optional erhältlich
- IQ-Kommunikationsmodul (siehe Seite 102)
- Rain Bird Durchflusssensoren der FS-Serie (siehe Seite 90)



LXME2/PRO-Module



Steuergeräte

Decoder-Steuergerät ESP-LXD

Gewerbliches Steuergerät mit Zwei-Leiter-Decoder-System für 50 bis 200 Stationen

Steuergerätefunktionen

- 50 Stationen Standard, erweiterbar auf 200 Stationen mit optionalen ESPLXD-SM75-Modulen
- Vier verfügbare Sensoreingänge (einer fest verdrahtet und bis zu drei über Decoder) mit Deaktivierungsschalter
- Fünf Durchflusssensoren anschließbar
- Unterstützte Decoder: FD-101TURF, FD-102TURF, FD-202TURF, FD-401TURF, FD-601TURF
- Unterstützt auch Sensor-Decoder SD-210TURF (Durchflussmessung und Wettersensor) und Netzüberspannungsschutz LSP-1 (einer pro 150 Meter Zwei-Leiter-Pfad erforderlich)
- Zentralsteuerung mit Rain Bird-IQ-Kommunikationsmodulen und -Software möglich (siehe S. 102)
- Mit erweiterten Funktionen von Cycle+Soak™ bis Contractor Default Program™ bietet das ESP-LXD innovative Merkmale zur Senkung der Installationskosten, des Serviceaufwands und des Wasserverbrauchs
- Sechs Sprachen zur Auswahl
- Abnehmbare Frontplatte kann mit Batteriestrom programmiert werden
- Verschleißbares, UV-beständiges Kunststoffgehäuse zur Wandmontage, Gehäuse & Standfuß aus Metall oder Edelstahl optional erhältlich
- Kompatibel mit Rain Bird Bewässerungs- und Wartungs-Fernbedienung – Flow Smart Module™ werkseitig installiert oder nachrüstbar
- Verschleißbares, UV-beständiges Kunststoffgehäuse zur Wandmontage, Gehäuse & Standfuß aus Metall oder Edelstahl optional erhältlich

Betriebskenndaten

- Stationslaufzeiten: 0 Min. bis 12 Std.
- Anpassung auf Programmebene und globale monatliche saisonale Anpassung von 0 % bis 300 % (Stationslaufzeit von max. 16 Std.)
- 4 unabhängige Programme (ABCD); ABC Programmstapel, ABCD Überlappung
- 8 Startzeiten je Programm
- Programmierbare Tageszyklen: Wochentage benutzerdefiniert, ungerade, ungerade ohne den 31., gerade und zyklische Datumswerte
- Manuelle Station, Programm, Testprogramm

Zertifizierungen

- cULus, WaterSense (bei Upgrade mit ET-Manager-Karte), CE, IPX4, RCM, Smart Approved WaterMark. Aktuelle Zertifizierungen finden Sie hier: www.rainbird.com/esplxd

Erweiterungsoptionen

- IQ NCC Netzwerkkarte
- ESP-LXD-SM75 75-Stationen-Modul



LXMMSSPED Dargestellt mit ESP-LXD in LXMMSS Edelstahlschrank

Elektrische Kenndaten

- Stromversorgungsspannung: 120 VAC ± 10 %, 60Hz (Internationale Modelle: 230 VAC ± 10 %, 50Hz; Australische Modelle: 240 VAC ± 10 %, 50Hz)
- Notstromversorgung: Lithium-Knopfzelle sichert die Datums- und Uhrzeiteinstellung, während ein Permanentenspeicher die Programmierung sichert
- Mehrventil-Stationen: Simultaner Betrieb von bis zu 2 Magnetventile pro Station bei gleichzeitigem Betrieb von bis zu acht Magnetspulen und/oder Hauptventilen

Abmessungen (B x H x T)

- 36,4 x 32,2 x 14,0 cm

Modell

- IESPLXD: 50 Stationen für internationale Märkte, 230 VAC
- IESPLXDEU: 50 Stationen für Europa, 230 VAC
- IESPLXDAU: 50 Stationen für Australien, 240 VAC

Zubehör

- FD-TURF: Zwei-Leiter-Decoder
- SD-211TURF: Zwei-Leiter-Sensor-Decoder. Zuvor SD-210TURF (vor 2023)
- LSP1TURF: Zwei-Leiter-Leitungsüberspannungsschutz
- DPU-210: Programmierereinheit für Zwei-Leiter-Decoder
- Standfuß/Gehäuse aus lackiertem Metall und Edelstahl optional erhältlich
- IQ-NCC: Netzwerkkommunikationsmodul für Steuergeräte der ESP-LX-Serie (siehe Seite 102)
- Informationen über Rain Bird Durchflusssensoren der FS-Serie finden Sie auf der Seite 90

¹FD-TURF Decoder mit selbstklebenden Strichcode-Adressetiketten

²Strichcode-Scanstift nicht im Lieferumfang enthalten – getrennt zu erwerben, z. B. Unitech MS100NRCB00-SG (www.ute.com)



Decoder-Steuergerät ESP-LXD

LNK2 WiFi WLAN-Modul NEU

Bewässerungssteuerung jederzeit und überall

Merkmale

- Upgrade für WLAN-fähige Steuergeräte (ESP-ME3, ESP-Me und ESP-TM2), sodass sie mit iOS- oder Android-kompatiblen Geräten bedient und programmiert werden können*
- Funktioniert vor Ort wie eine drahtlose Fernbedienung und internetbasiert von überall als Steuerung und Überwachung für Ihr Bewässerungssystem.
- Vereinfacht die Erstinstallation und Programmierung ihres Bewässerungsplans und die saisonale Anpassung der Bewässerungslaufzeiten.
- Direktzugriff ermöglicht Systemverwaltung und Programmänderungen in Echtzeit.
- Die professionelle App ermöglicht die einfache Verwaltung mehrerer Standorte und Ferndiagnose durch den Installateurbetrieb.
- Integrierte Benachrichtigungsfunktion für Fehlermeldungen, Wartungshinweise oder Warnung vor Frostgefahr.
- Bis zu 50% Wasserersparnis durch automatische Anpassung der Laufzeiten an aktuelle Wetterbedingungen
- Einfache Programmiermöglichkeiten zur Einhaltung von möglichen Wasserbeschränkungen

Technische Daten

- 2,4 GHz WLAN-Router kompatibel mit WEP- und WPA-Sicherheitseinstellungen
- Kompatibel mit iOS 8.0 und Android 6 (Marshmallow) oder späteren Mobilgeräten*
- Betriebstemperatur: -10 bis 65 °C
- Lagertemperatur: -40 bis 66 °C
- Betriebsluftfeuchtigkeit: max. 95 % bei 10 °C bis 49 °C

Elektrische Kenndaten

- Eingang: 24 VAC (RMS) 50/60 Hz; 55 mA max.

Zertifizierungen

- cULus, FCC Teil 15c, ISED RSS-247, IFETEL, CE.

Aktuelle Zertifizierungen finden Sie hier: www.rainbird.com/connected

Abmessungen

- Breite: 2,87 cm
- Höhe: 4,65 cm
- Tiefe: 1,22 cm

Modell

- LNK2WIFI



LNK2 WiFi
WLAN-Modul



Steuergeräte



ESP-ME3, ESP-RZxe und ESP-TM2

RC2 Steuergerät

Die umfassende Lösung für Smart-Steuerungen

Merkmale

Sorgenfreie Systeminstallation

- Zeitplanvorlagen für einfache Konfigurationen
- Quick-Pair-Technologie
- Wireless Access-Point für vollständigen Systemzugang ohne WLAN
- Mehrsprachig zum Einrichten in der Muttersprache

Nahtlose Fernverwaltung und -steuerung

- WLAN-Verbindung für die Verwaltung per Fernzugriff.
- Mit unserer kostenlosen Professional App können Sie Ihr Smartphone als Fernsteuerung nutzen, um eine einzelne Zone oder alle Zonen zu bewässern oder einen individuellen Zeitplan einzurichten
- Verwalten und überwachen Sie alle Bewässerungsereignisse und Warnungen in Echtzeit

Clever und verantwortungsbewusst

- Mit Wetterdaten aus dem Internet können Ihre Systemlaufzeiten täglich angepasst werden. Ihr Garten erhält genau das richtige Maß an Bewässerung und Sie sparen gleichzeitig bis zu 50 % an Wasser
- Die WaterSense-Zertifizierung und herausragende Programmierbarkeit unterstützen Sie dabei, auch die strengsten Wasserrestriktionen einzuhalten

Technische Daten

- 2,4 GHz WLAN-Router kompatibel mit WEP- und WPA-Sicherheitseinstellungen
- Kompatibel mit iOS 8.0 und Android 6 (Marshmallow) oder späteren Mobilgeräten
- Betriebstemperatur: -10 bis 65 °C
- Lagertemperatur: -40 bis 66 °C
- Betriebsluftfeuchtigkeit: max. 95 % bei 4 °C bis 49 °C in einer nicht kondensierenden Umgebung
- Hauptventilsteuerung
- Vorinstalliertes Netzkabel
- 8-Stationen-Kapazität
- 3 Programme, 4 Startzeiten/Programm

Elektrische Kenndaten

- Erforderliche Eingangsspannung: 230 V~, 50-60 Hz, 0,14 A
- Ausgang: 24 V~, 50-60 Hz, 1,0 A max.

Hauptventil-/Pumpenstartrelais

- Keine externe unterbrechungsfreie Spannungsversorgung erforderlich. Der Permanentspeicher sichert die aktuelle Programmierung dauerhaft

Einhaltung gesetzlicher Bestimmungen

- 120 V Modelle: UL, FCC, ISED
- 230 V Modelle: CE, UKCA, ACMA RCM

Abmessungen

- Breite: 20,1 cm
- Höhe: 20,0 cm
- Tiefe: 9,0 cm

Modelle

- RC2-120V: 8-Stationen 120 VAC
- RC2-230V: 8-Stationen 230 VAC
- RC2-AUS: 8-Stationen Australien

Zubehör

- WR2-RFC: Regen-/Frostkombination
- WR2-48: Regen-/Frostkombination mit 48 Stunden Haltezeit
- RSD-BEx: Regensensor mit Verriegelungsbügel, Verlängerungskabel

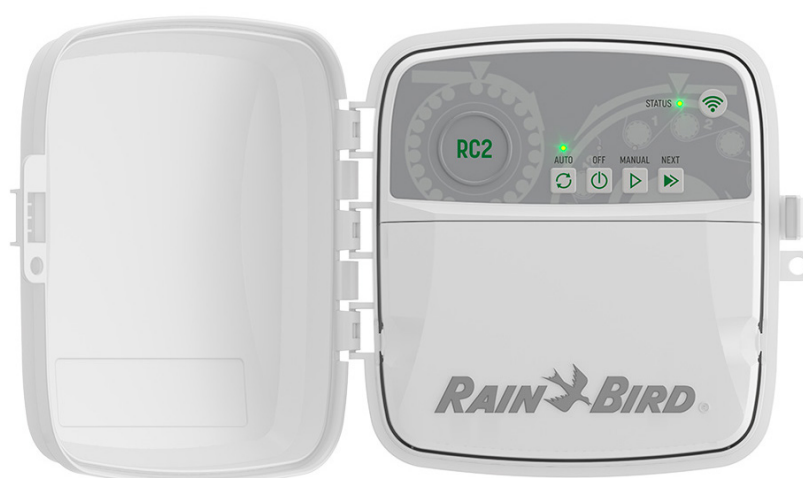

RC2

Steuergerät Typenreihe ESP-TM2

Einfach, flexibel und zuverlässig für Anwendungen im Hausgarten

Merkmale

- Upgrade auf WLAN-basierte Fernsteuerung und -überwachung über iOS- und Android-Mobilgerät möglich (mit optionalem LNK2 WiFi WLAN-Modul).
- Internetbasierte Wetterinformationen können zur automatischen täglichen Anpassung der Beregnungslaufzeiten verwendet werden, was bis zu 30 % Wasser spart (mit optionalem LNK2 WiFi WLAN-Modul).
- Produkte mit 4, 6, 8 und 12 Stationen zum Einsatz in kleinen und großen Hausgärten.
- Einzelne Tage je Programm dauerhaft aussetzen, damit z. B. an Tagen, an denen Wartungspersonal vor Ort ist, keine Bewässerung erfolgt (für gerade/ungerade/zyklische Programme).
- In Innen- und Außenbereiche ganz einfach zu installieren
- Schnelle Programmierung in nur 3 Schritten für einfache Erstinstallation
- 3 Programme mit bis zu 4 Startzeiten je Programm, um die Anforderungen unterschiedlichster Bewässerungsaufgaben zu erfüllen
- Manueller Bewässerungsstart auf Tastendruck
- Großes hinterleuchtetes LCD-Display für gute Sichtbarkeit bei schlechten Lichtbedingungen und direkter Sonneneinstrahlung
- Contractor Default™ zur einfachen Speicherung und Wiederherstellung von individuell vorgenommenen Einstellungen
- Aussetzen der Bewässerung bis zu 14 Tage und anschließende automatische Wiederaufnahme der Bewässerung
- Durch die Umgehung des Regensensors für jede einzelne Zone können Sie bestimmen, welche Stationen auf einen Regensensor reagieren sollen.
- Mit saisonaler Anpassung einzelner Programme können Sie die Bewässerungslaufzeit individuell je Programm verringern oder erhöhen.

Technische Daten

- Betriebstemperatur: Bis 65 °C
- Lagertemperatur: -40 bis 66 °C
- Betriebsluftfeuchtigkeit: max. 95 % bei 10 °C bis 49 °C

Elektrische Kenndaten

- Erforderliche Eingangsspannung: 230 VAC bei 50/60 Hz; 120 VAC (± 10 %) bei 60 Hz
- Ausgang: 1 A bei 24 VAC
- Hauptventil-/Pumpenstartrelais
- Keine externe unterbrechungsfreie Spannungsversorgung erforderlich. Der Permanentspeicher sichert die aktuelle Programmierung dauerhaft, und ein Lithium-Akku (10 Jahre Lebensdauer) sichert Datums- und Uhrzeiteinstellungen des Steuergeräts bei Stromausfällen.

Zertifizierungen

- CE, IP24, RCM, IRAM, EAC, ICASA, CMAC, Kvalitet, UkrSEPRO. Aktuelle Zertifizierungen finden Sie hier: www.rainbird.com/esptm2

Abmessungen

- Breite: 20,1 cm
- Höhe: 20,0 cm
- Tiefe: 9,0 cm

Modelle

Ausgewählte Produkte dargestellt. Die komplette Verfügbarkeit finden Sie in Ihrer lokalen Preisliste.

- TM2-4-230: 4 Stationen
- TM2-6-230: 6 Stationen
- TM2-8-230: 8 Stationen
- TM2-12-230: 12 Stationen
- TM2-4-AUS: 4-Stationen Australien
- TM2-6-AUS: 6 Station Australien
- TM2-8-AUS: 8-Stationen Australien
- TM2-12-AUS: 12-Stationen Australien

Zubehör

- LNK2WIFI: LNK2 WiFi WLAN-Modul zur Fernbedienung und Benachrichtigung über iOS- oder Android-Gerät
- Kabellose Regen- und Frostsensoren Typenreihe WR2
- Regensensor Typenreihe RSD

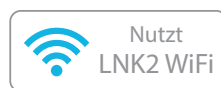

ESP-TM2

Steuergeräte Typenreihe ESP-RZXe

Die WLAN-fähige Typenreihe ESP-RZXe der Steuergeräte von Rain Bird bietet ein robustes, fest installiertes Bewässerungssteuergerät für den Einsatz in Hausgärten und bei kleineren gewerblichen Anwendungen an. Das Steuergerät ESP-RZXe ermöglicht eine Planung nach Zonen, die auch von unerfahrenen Benutzern leicht zu verstehen ist. Im Angebot sind Modelle für 4, 6 und 8 Bewässerungszonen.

Anwendungen

Das ESP-RZXe bietet vielfältige Steuerungsfunktionen und eignet sich ideal für eine Vielfalt von Anwendungen im Hausgarten und bei kleineren gewerblichen Bewässerungssystemen.

Merkmale

Bedienungsfreundlich

- Bei der Entwicklung des Steuergeräts ESP-RZXe stand die Bedienerfreundlichkeit im Vordergrund. Die Bewässerungsplanung nach Zonen ermöglicht eine unabhängige Planung für jedes Ventil. Die zeitraubende Einweisung der Benutzer in die Programmstruktur entfällt. Auf dem großen LCD-Display wird die gesamte Programmierung jeder einzelnen Zone übersichtlich angezeigt.
- Die einfache grafische Benutzeroberfläche ist leicht zu erklären. Man hat alle Funktionen des Steuergeräts immer im Überblick.

Einfach zu installieren

- Für das Steuergerät ESP-RZXe sind nur zwei Befestigungsschrauben erforderlich. Dank einer Kabeldurchführung für 1/2"- oder 3/4"-Rohre ist eine fachgerechte Verlegung des Netzanschlusskabels in das Gehäuse möglich.

Steuergeräte-Hardware

- Kunststoffgehäuse für Wandmontage
- 2 x AAA-Batterien zum Sichern der Datums- und Uhrzeiteinstellung
- Kabelverbinder bei Produkten für Außeneinsatz

Steuergerätefunktionen

- WLAN-fähig mit dem LNK2 WiFi WLAN-Modul von Rain Bird
- Großes LCD-Display mit einfach navigierbarer Benutzeroberfläche
- Wettersensoreingang, Deaktivierung über das Programm
- Hauptventil-/Pumpenstartrelais
- Permanent-Programmspeicher (100 Jahre)
- Mit Batteriestrom programmierbar

Zeitplanungsfunktionen

- Bewässerungsplanung nach Zonen ermöglicht eine unabhängige Zeitsteuerung in jeder einzelnen Zone. (Laufzeiten, Startzeiten und Bewässerungstage können nach Zone angepasst werden.)
- Contractor Rapid Programming™ kopiert bei der Erstinbetriebnahme automatisch Startzeiten und Bewässerungstage von Zone 1 zu allen weiteren Zonen
- 6 unabhängige Startzeiten je Zone
- 4 mögliche Bewässerungsintervalle je Zone: Benutzerdefinierte Wochentage, UNGERADE Kalendertage, GERADE Kalendertage, zyklisch (alle 1-14 Tage)
- Manuelle Bewässerung ALLER oder EINZELNER Zonen nach Bedarf



Produkt für den Außeneinsatz

Erweiterte Funktionen

- Elektronischer diagnosegesteuerter Schalter
- Contractor Rapid Programming™ und „Kopieren der vorherigen Zone“ für schnellere Ersteinrichtung
- Contractor Default™ – Speichern/Wiederherstellen der Grundeinstellungen
- Regensensor-Überbrückung
- Regensensor-Überbrückung nach Zone
- Manuelle Bewässerung einzelner oder aller Zonen

Betriebskenndaten

- Laufzeiteinstellung: 0 bis 199 min
- Saisonale Anpassung; -90 bis +100 %
- Unabhängiger Zeitplan je Zone
- 6 Startzeiten je Zone
- Programmierbare Tageszyklen: Wochentage benutzerdefiniert, ungerade, gerade und zyklische Datumswerte

Elektrische Kenndaten

- Erforderliche Eingangsspannung: 230 Vca ± 10%, 50 Hz
- Notstromversorgung: 2 AAA-Batterien sichern die Datums- und Uhrzeiteinstellung, während der Permanent Speicher die Programmierung sichert

Zertifizierungen

- CE, IRAM, IPX4, RCM.
- Aktuelle Zertifizierungen finden Sie hier: www.rainbird.com/RZXe

Abmessungen

INNENEINSATZ	AUSSENEINSATZ
• Breite: 16,9 cm	• Breite: 20,1 cm
• Höhe: 15,0 cm	• Höhe: 19,9 cm
• Tiefe: 3,9 cm	• Tiefe: 3,9 cm

MODELLE

- RZXe4i-230 V Innenbereich, 4 Stationen
- RZXe6i-230 V Innenbereich, 6 Stationen
- RZXe8i-230 V Innenbereich, 8 Stationen
- RZXe4-230 V Außenbereich, 4 Stationen
- RZXe6-230 V Außenbereich, 6 Stationen
- RZXe8-230 V Außenbereich, 8 Stationen



ESP-RZX-Produkt für den Inneneinsatz



Steuergeräte der ESP-ME3-Serie

Die flexibelste Bewässerungssteuergerät der Branche.
Für bis zu 22 Stationen.

Merkmale

- Eingebaute Durchflussmessung
- Großes hinterleuchtetes LCD-Display für gute Sichtbarkeit bei schlechten Lichtbedingungen und direkter Sonneneinstrahlung
- Regensensoreingang mit Deaktivierungsmöglichkeit
- Hauptventil-/Pumpenstartrelais
- Permanent-Programmspeicher (100 Jahre)
- Unabhängig programmierbar mittels 9-V-Batterie (nicht im Lieferumfang enthalten)
- Programmbasierte Planung – 4 individuelle Programme mit 6 unabhängigen Startzeiten je Programm. Insgesamt 24 Startzeiten.
- Bewässerungs-Optionen: Nach Wochentagen, UNGERADEN Kalendertage, GERADEN Kalendertagen oder zyklisch (alle 1–30 Tage) Erweiterte Funktionen
- Fortschrittliche Diagnose und Kurzschlusserkennung mit LED-Warnung
- Contractor Default™-Programm – Speichern/Wiederherstellen gespeicherter Programme
- Regensensor-Überbrückung nach Station
- Manuelle Bewässerung auf Knopfdruck
- Aussetzen der Bewässerung bis zu 14 Tagen (nur für Stationen, bei denen die Umgehung des Regensensor nicht eingestellt ist)
- Manuelle Bewässerungsoption nach Station oder Programm
- Saisonale Anpassung für alle Programme oder einzelnes Programm
- Einstellbare Verzögerung zwischen den Ventilen (Standardwert auf 0 eingestellt)
- Hauptventil Ein/Aus nach Station
- Upgrade auf WLAN-basierte Fernsteuerung und -überwachung über iOS- und Android-Mobilgerät möglich (mit optionalem LNK2 WiFi WLAN-Modul).
- Internetbasierte Wetterinformationen können zur automatischen täglichen Anpassung der Beregnungslaufzeiten verwendet werden, was bis zu 30 % Wasser spart (mit optionalem LNK2 WiFi WLAN-Modul).

Betriebskenndaten

- Stationslaufzeiten: 1 Minute bis 6 Stunden
- Saisonale Anpassung: 5 % bis 200 %
- Max. Betriebstemperatur: 65 °C

Elektrische Kenndaten

- Erforderliche Eingangsspannung: 230/240Vca ± 10%, 50/60Hz
- Hauptventil-/Pumpenstartrelais
- Betriebsspannung: 24 Vca 50/60Hz
- Max. Impulsstrom Spule: 11VA
- Max. Haltestrom Spule: 5VA
 - Leerlauf-/Aus-Leistungsaufnahme 0,06 Amp bei 120 VAC
- Notstromversorgung nicht erforderlich. • Der Permanentspeicher sichert die aktuelle Programmierung dauerhaft, und ein Lithium-Akku (10 Jahre Lebensdauer) sichert Datums- und Uhrzeiteinstellungen des Steuergeräts bei Stromausfällen.

Zertifizierungen

- CE, IRAM, IPX4, RCM. Aktuelle Zertifizierungen finden Sie hier: www.rainbird.com/me3

Abmessungen

- Breite: 27,2 cm
- Höhe: 19,5 cm
- Tiefe: 11,2 cm

Modelle

Steuergerät-Basismodelle:

- ESP4ME3EUR 4-Stationen Innen-/Außenbereich für internationale Märkte außer Australien
- ESP4ME3AUS 4-Stationen Innen-/Außenbereich für Australien

Module:

- ESP-SM3: 3-Stationen-Erweiterungsmodul
- ESPSM6: 6-Stationen-Erweiterungsmodul

Zubehör

- LNK2WIFI: LNK2 WiFi WLAN-Modul zur Fernbedienung und Benachrichtigung über iOS- oder Android-Gerät
- WR2: Kabellose Regen- und Frostsensoren
- Regensensor Typenreihe RSD
- Verdrahtete Durchflusssensoren

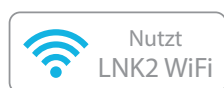

Steuergerät und Module der Serie ESP-ME3

Digitale Zeitschaltuhr

Steuergerät zum Anschluss am Wasserhahn

Anwendungen

Mit diesem benutzerfreundlichen digitalen Steuergerät können Sie Ihre Sprühregner, Tröpfchenbewässerungsanlage oder Tropfschläuche automatisieren. Ein einfaches solides Gerät für verlässlichen Einsatz im Außenbereich über die ganze Saison mit komfortablen Funktionen für eine sorgenfreie Bewässerung.

Merkmale

- Das große Display und der Drehregler für die Programmierung erleichtern das Einstellen und Überwachen der Bewässerung.
- Während des Betriebs werden auf dem Bildschirm auch der Programmstatus (z. B. nächster geplanter Zyklus) oder die verbleibende Zeit des laufenden Zyklus angezeigt.
- Zu den erweiterten Funktionen gehören die Programmierung von bis zu zwei Bewässerungszeiten pro Tag an jedem Tag der Woche sowie die Tasten „water now“ (Jetzt bewässern) und „cancel“ (Abbrechen) zum sofortigen Unterbrechen laufender Programme.
- Ideal für den Einsatz mit Rain Bird Tropf- oder anderen Schlauchensprühregnern. Automatische Bewässerung für viele Bereiche Ihres Gartens, für neu gesäte Rasenflächen und bestehende Grünanlagen.

Technische Daten

- Digitale Einstellungen für bedarfsgerechte und wassersparende Programmierung der Bewässerung
- Bewässerung bis zu zwei Mal pro Tag programmierbar, damit Wasser auch an Hängen oder in Lehmböden einsickern kann
- Programmierung nach Wochentag bei möglichen Bewässerungsbeschränkungen
- Tasten für „Verzögerung bei Regen“ (Bewässerung sofort abbrechen) und „Jetzt bewässern“ (manuelle Bewässerung)
- Spezifische Bewässerungsverzögerung von bis zu 96 Stunden kann auch ohne Veränderung des gespeicherten Programms eingestellt werden
- Großer Bildschirm – alle Einstellungen auf einen Blick.
- Dauer der Bewässerung: 1 Minute bis 6 Stunden
- Anzahl Stationen: 1
- 3/4" Eingangsanschluss mit IG (BSP)
- 3/4" Ausgangsanschluss mit AG (BSP)
- Für den Außenbereich – nur mit kaltem Wasser verwenden.
- Wasserbetriebsdruck: 1 bar (Minimum) – 6 bar (Maximum)
- Betriebstemperatur: Vor dem Einfrieren bewahren – maximale Temperatur: 43 °
 - Min. Durchfluss: 162 L/h
 - Max. Durchfluss: 2,2 m3/h
- Benötigt 2 x 1,5 V AA-Alkalibatterien (nicht enthalten)

Zertifizierungen

- NOM-001-SCFI-1993, CE, RCM.

Modell

- 1ZEHTMR



Digitale Zeitschaltuhr



ESP-9V-Serie

Batteriebetriebenes Steuergerät

Merkmale

Steuergerätfunktionen

- Wasserdichtes Gehäuse, auch für Installation im Ventilkasten geeignet
- Einfacher Zugriff auf alle Programmierfunktionen über eine LCD-Anzeige für eine schnelle und einfache Programmierung
- Nutzungsdauer von ungefähr einem Jahr bei Verwendung einer 9-Volt-Blockbatterie bzw. von zwei Jahren bei Verwendung von zwei 9-Volt-Blockbatterien.
- Großes LCD-Display mit einfach navigierbarer Benutzeroberfläche
- Sensoreingang mit Umgehung/Überbrückung
- Hauptventil-/Pumpenstartrelais. (Nur Geräte für mehrere Zonen)
- Permanent-Programmspeicher (100 Jahre)
- Schutzklasse IP68, für zuverlässigen Schutz gegen Eindringen von Staub und Wasser
- Gehäuse aus Kunststoff mit hervorragender Beständigkeit vor Witterungseinflüssen und Alterung

Zeitplanungsfunktionen

- Separate Taste für manuelle Bewässerung
- Automatische Zonenabfolge gewährleistet aufeinanderfolgende Bewässerung durch jeweils nur ein Ventil. ESP-9V bewässert automatisch die Zone mit der niedrigsten Nummerierung zuerst, wenn mehrere Zonen für gleichzeitige Bewässerung programmiert sind.
- Contractor Rapid Programming™ kopiert bei der Inbetriebnahme automatisch Startzeiten und Bewässerungstage von Zone 1 zu allen weiteren Zonen
- Laufzeiten, Startzeiten und Bewässerungstage können individuell für jede Zone angepasst werden
- 6 Startzeiten je Zone
- 4 Optionen für Bewässerungstage pro Zone: Benutzerdefinierte Wochentage, zyklische, gerade oder ungerade Kalendertage
- Bewässerungsverzögerung (1 bis 9 Tage)

Ventilkompatibilität

- Rain Bird K80920
- Hunter 458200
- Irritrol DCL
- Toro DCLS-P

Abmessungen des Steuergeräts

- Breite: 13,59 cm
- Höhe: 10,26 cm
- Tiefe: 6,15 cm
- Gewicht: 907 g

Größe des LCD-Bildschirms

- Breite: 5,72 cm
- Höhe: 3,18 cm

Abmessungen der optionalen Wandhalterung

- Breite: 10,76 cm
- Höhe: 17,60 cm
- Tiefe: 4,99 cm
- Gewicht: 107 g

Zertifizierungen

- cULus. Aktuelle Zertifizierungen finden Sie hier: www.rainbird.com/esp9v

Modelle

- ESP9V1: ESP-9V Steuergerät für 1 Zone
- ESP9V2: ESP-9V Steuergerät für 2 Zonen
- ESP9V4: ESP-9V Steuergerät für 4 Zonen
- ESP9V6: ESP-9V Steuergerät für 6 Zonen
- ESP9V1SOL: 1-Zone + 9V Magnetspule



Batteriebetriebenes Steuergerät
Typenreihe ESP-9V



TBOS-BT und TBOS-BTLT

Batteriebetriebenes Steuergerät mit Bluetooth.
An beliebigen Orten installierbar. Programmierung über Smartphone.

Merkmale

Funktionen der mobilen Rain Bird-App für TBOS-BT

- Berechnungsprogramme erstellen, überprüfen und übertragen
- Für einzelne Zonen oder Programme die Berechnung manuell starten
- Basisprogrammierung: 3 unabhängige Programme A, B und C, jeweils mit bis zu 8 Startzeiten pro Tag
- Stationen können mehreren Programmen mit unterschiedlichen Bewässerungslaufzeiten zugewiesen werden
- Die Laufzeit kann von 1 Minute bis 12 Stunden in 1-Minuten-Schritten eingestellt werden
- Fünf Optionen für die Bewässerungstage (benutzerdefiniert, gerade, ungerade, ungerade-31, zyklisch), wählbar je nach Programm, für höchste Flexibilität bei der Programmierung.
- Saisonale Anpassung auf Programmebene und globale monatliche Anpassung. 0 bis 300 % (in 1-%-Schritten)
- Bewässerungsverzögerung von 1 bis 14 Tage
- Integrierte ID mit Möglichkeit zur eigenen Benennung. Das Steuergerät und die Stationen können individuell benannt werden.
- Optionaler Passwortschutz
- Komplette Abschaltung des Steuergeräts möglich
- Batterieanzeige zeigt Batteriestatus im Steuergerät an
- Berechnungsprogramm des Steuergeräts kann komplett gelöscht werden

Steuergerätfunktionen

- Kann mithilfe einer 9-Volt-Alkalibatterie ungefähr ein Jahr lang betrieben werden
- Komplette verkapselt für Schutzklasse IP68
- Unabhängiger Stationsbetrieb für sequenzielle Startzeiten (mit Warteschlange im Fall von Überlappungen)
- Ausgang des Hauptventils auf TBOS BT1, 2, 4 und 6 Steuermodulen
- Speicherung des Berechnungsprogramms bei Batteriewechsel

Ventilkompatibilität

- Rain Bird TBOS verkapselte, impulsgesteuerte Magnetspule (K80920)
 - Die Serien DV, DVF, ASVF, PGA, PEB, PESB, EFB-CP, und BPES
- Hunter 458200
- Irritrol DCL
- Toro DCLS-P

Zertifizierungen

- cULus, FCC Teil 15b, ISED RSS-247 Ausgabe 2.0, CE, IP68, ICASA, CITC, ACMA, SUBTEL, SRRC, MIC, IFETEL, CRA, TRA.
- Aktuelle Zertifizierungen finden Sie hier: www.rainbird.com/tbosbt

TBOS-BT Systemkomponenten

Funktionen der mobilen Rain Bird-App für TBOS-BT und TBOS-BTLT

- Erhältlich für Android und IOS-Geräte

TBOS-BT Modelle

- TBOS-BT1: 1 Station, mit Infrarotanschluss (nur in Europa erhältlich)
- TBOS-BT2: 2 Station, mit Infrarotanschluss (nur in Europa erhältlich)
- TBOS-BT4: 4 Stationen, mit Infrarotanschluss (nur in Europa erhältlich)
- TBOS-BT6: 6 Stationen, mit Infrarotanschluss (nur in Europa erhältlich)

TBOS-BTLT Modelle

- TBOS-BT1LT: 1 Station, ohne Infrarotanschluss
- TBOS-BT2LT: 2 Stationen, ohne Infrarotanschluss
- TBOS-BT4LT: 4 Stationen, ohne Infrarotanschluss
- TBOS-BT6LT: 6 Stationen, ohne Infrarotanschluss (nur in Europa erhältlich)

Zubehör

- K80920 TBOSPOL: TBOS verkapselte, impulsgesteuerte Magnetspule
- RSDTBEX: Regensensor Typenreihe RSD
- Adapter für Kunststoffventile anderer Anbieter
 - K80510 TBOSADAPP
- Adapter für Messingventile anderer Anbieter
 - K80610 TBOSADAPB

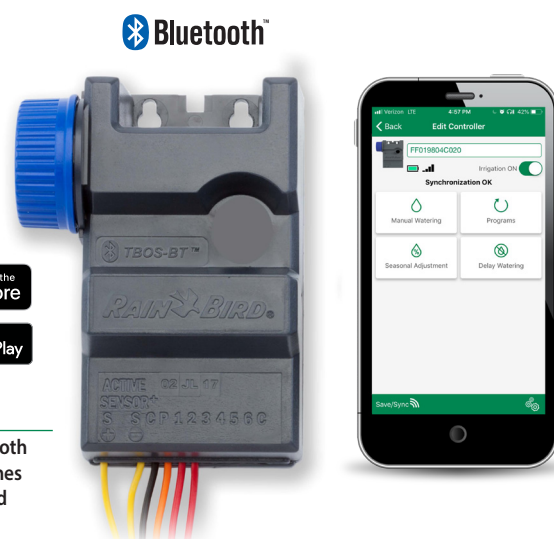

TBOS-BTLT Bluetooth
Batteriebetriebenes
Steuergerät und
Handy-App

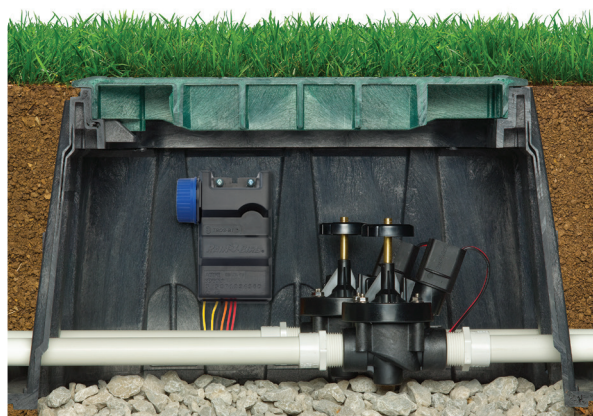



Sensoren und Messgeräte

Kompatibilitätsmatrix für Sensoren und Messgeräte

Zubehör	Beschreibung	ESP9V	TBOS	RC2	ESPTM2	ESPME	ESPM3	ESPLXME2	ESPLXME2P	ESPLXD	ESPLXIVM	ESPLXIVMP
Wettersensoren und -stationen												
RSD-BEx	Kabelgebundener Regensensor	•	•	•	•	•	•	•	•	•	•	•
WR2	Drahtloser Regen-/Frostsensor			•	•	•	•	•	•	•	•	•
SMRT-Y	Bodenfeuchtesensor				•	•	•	•	•	•	•	•
ANEMOMETER	Windgeschwindigkeits-Sensor							• ¹	• ¹	• ¹	• ¹	• ¹
Durchflussmesser und Sensoren												
FG100	1 Zoll PVC-Durchflusssensor						•	•	•	•	•	•
FS100P	1 Zoll PVC-T-Stück für Durchflusssensor						•	•	•	•	•	•
FS150P	1½ Zoll PVC-T-Durchflusssensor						•	•	•	•	•	•
FS200P	2 Zoll PVC-T-Stück für Durchflusssensor						•	•	•	•	•	•
FS300P	3 Zoll PVC-T-Stück für Durchflusssensor						•	•	•	•	•	•
FS400P	4 Zoll PVC-T-Stück für Durchflusssensor						•	•	•	•	•	•
FS100B	1 Zoll Messing-T-Stück für Durchflusssensor						•	•	•	•	•	•
FS150B	1½ Zoll T-Durchflusssensor aus Messing						•	•	•	•	•	•
FS200B	2 Zoll T-Durchflusssensor aus Messing						•	•	•	•	•	•
FSINSERT	Ersatzersatz für T-Sensoren						•	•	•	•	•	•
FS350B	Einsatz Durchflusssensor						•	•	•	•	•	•
UFS100	1 Zoll Ultrasonic Durchflusssensor						•	•	•	•	•	•
UFS150	1½ Zoll Ultrasonic Durchflusssensor						•	•	•	•	•	•
UFS200	2 Zoll Ultrasonic Durchflusssensor						•	•	•	•	•	•

¹ Erfordert PT5002-Impulsgeber



Tipps zum Wassersparen

- Bei mit einem Durchflusssensor verwalteten Grundstücken wurden durchschnittlich 35 % Einsparungen erzielt. Im Rahmen einer zweijährigen Studie wurde der historische Wasserverbrauch auf acht Grundstücken mit dem Wasserverbrauch nach der Installation eines Durchflusssensors verglichen.
- Durch die Installation eines Rain Bird-Durchflusssensors und eines kompatiblen Steuergeräts können Sie Lecks schnell erkennen, beschädigte Bereiche abschalten und kostspielige Überflutungen Ihres Grundstücks verhindern. Außerdem können Sie Ihre Wassereffizienz im Laufe der Zeit überwachen
- Mit der kosteneffektiven Durchflussmesstechnik von Rain Bird können Sie kleine Leckagen und große Probleme vermeiden und so mehr Vertrauen und einen besseren Ruf für Ihr Unternehmen aufbauen.

Durchflussmesser und Sensoren

Kompatibel mit IQ4, LINK, Site SAT, ESP- LX-D, LXME2, LXME2 PRO, ESP-ME3 und LX-IVM PRO Steuergeräten

Merkmale

- Einfache sechsflügelige Laufradkonstruktion
- Konzipiert für Anwendungen im Freien oder Unterflur
- Erhältlich in PVC-, Messing- oder Edelstahlausführung
- Vorinstalliert in T-Stück- oder sattelmontierten Einsatzausführungen

Betriebskenndaten

- Genauigkeit: +/- 1 % (über die gesamte Skala)
- Geschwindigkeit: 0,15 bis 9,2 Meter (1/2–30 Fuß) pro Sekunde, je nach Modell
- Druck: Max. 27,5 bar (400 psi) bei Messingmodellen; max. 6,9 bar (100 psi) bei Kunststoffmodellen
- Temperatur: 105 °C (220 °F) (max) bei Messingmodellen; 60 °C (140 °F) (max) bei Kunststoffmodellen

Flügelrad-Durchflusssensoren der FS-Serie

- FS350B: Messinginsatz-Sensor
- FS100B, 150B und 200B: Sensoren aus Messing
- FS150P, 200P, 300P, and 400P: PVC-Sensoren
- FS100P: T-Sensor

Vollständige Informationen zu Steuergeräte/Sensor-Kompatibilität finden Sie unter in der Kompatibilitätsmatrix für Sensoren und Messgeräte auf Seite 159

Empfohlener Betriebsbereich der Rain Bird-Durchflusssensoren

Die folgenden Tabellen geben den vorgeschlagenen Durchflussbereich für Rain Bird-Durchflusssensoren an. Rain Bird-Sensoren arbeiten sowohl oberhalb als auch unterhalb der angegebenen Durchflussraten. Gute Designpraktiken diktiert jedoch die Nutzung dieses Bereichs, um die beste Leistung zu erzielen. Sensoren sollten eher für den Durchfluss als für die Rohrgröße dimensioniert werden.

Modell	Empfohlener Betriebsbereich (Gallons / Minute)	Empfohlener Betriebsbereich (Liter / Minute)	Empfohlener Betriebsbereich (Kubikmeter/Stunde)
FS150P	5 - 100	19 - 380	1,1 - 23
FS200P	10 - 200	40 - 750	2,3 - 45
FS300P	20 - 300	75 - 1130	4,5 - 70
FS400P	40 - 500	150 - 1900	9 - 110
FS100B	2 - 40	7,6 - 150	0,5 - 9
FS150B	4 - 80	15 - 300	1 - 18
FS200B	10 - 100	38 - 380	2,3 - 23
FS350B	Abhängig von Rohrtyp und -größe – bitte technische Daten der Durchflusssensoren berücksichtigen		



FS350B

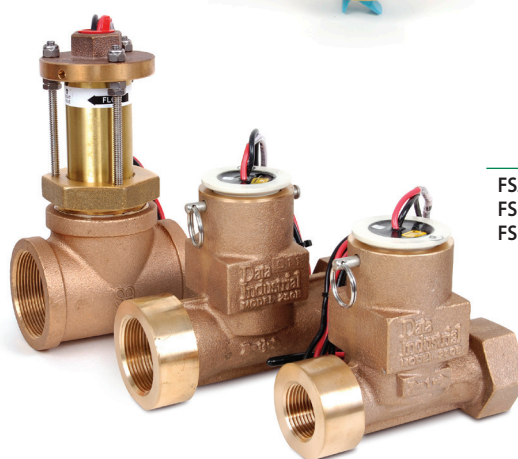

FS200B
FS150B
FS100B



FS150P
FS200P
FS300P
FS400P

FS100P

Modelle und Abmessungen

Modell	Beschreibung	Abmessungen
MJ100B	1 Zoll Messing-Durchflusssensor für den ESP-ME3	273 x 111 x 130 mm (10,75 x 4,38 x 5,13 Zoll)
FS100P	25 mm (1 Zoll) PVC-T-Durchflusssensor	89 x 100 x 33 mm (3,50 x 3,94 x 1,315 Zoll)
FS150P	40 mm (1 1/2 Zoll) PVC-T-Durchflusssensor	127 x 131 x 60 mm (5,0 x 5,16 x 2,38 Zoll)
FS200P	50 mm (2 Zoll) PVC-T-Durchflusssensor	143 x 143 x 73 mm (5,63 x 5,64 x 2,88 Zoll)
FS300P	75 mm (3 Zoll) PVC-T-Durchflusssensor	165 x 173 x 107 mm (6,50 x 6,83 x 4,23 Zoll)
FS400P	110 mm (4 Zoll) PVC-T-Durchflusssensor	187 x 199 x 137 mm (7,38 x 7,83 x 5,38 Zoll)
FS100B	40 mm (1 1/2 Zoll) Messing-T-Durchflusssensor	138 x 126 x 56 mm (5,45 x 4,94 x 2,21 Zoll)
FS150B	25 mm (1 Zoll) Messing-T-Durchflusssensor	165 x 132 x 64 mm (6,5 x 5,19 x 2,5 Zoll)
FS200B	50mm (2 Zoll) T-Durchflusssensor aus Messing	108 x 212 x 75 mm (4,25 x 8,35 x 2,94 Zoll)
FS350B	3 Zoll und höher, Durchflusssensor mit Messinginsatz	181 x 76 mm (Durchmesser) (7,13 x 3 Zoll Ø)
FTINSERT	Ersatzinsert für auf T-Sensoren	

FG100 Durchflusssensor

Schutz vor Lecks mit Flow-Sensing-Technologie

Merkmale

- **Flo-Watch™:** Diese Funktion des ESP-ME3 Steuergeräts nutzt die Informationen des FG100, um den Durchfluss zu ermitteln und auf niedrige oder übermäßige Durchflussbedingungen zu achten, die durch defekte Leitungen oder Regnerköpfe verursacht werden, um Wasser zu sparen, Pflanzen zu schützen und Überschwemmungen zu verhindern.
- **Wintertauglich:** Entwickelt, um Ablauf durch hohen Druck standzuhalten. Muss während der Wintermonate nicht entfernt werden.
- **Kein spezielles PE-Kabel:** Installieren Sie den FG100 ganz einfach mit einem Standard 18g Bewässerungsdraht.
- **Gewindeverbindungen oder Steckverschraubungen:** Gewinde- oder Steckverschraubungen ermöglichen eine schnellere Installation und einfache Wartung.
- **Rain Bird App:** Koppeln Sie den FG100 mit dem ESP-ME3 Steuergerät, um den Systemzustand von überall aus zu überprüfen und erweiterte Durchflusseinstellungen über die Rain Bird Mobile App zu steuern. Erhältlich für iPhone und Android.

Technische Daten

- 25,4 mm Einlass/Auslass NPT/BSP/Slip
- Kunststoffgehäuse
- Schaufelrad mit Keramikwelle zur Wärmeableitung

Betriebskenndaten

- 152,4 m Reichweite mit Standard 18g Bewässerungsdraht
- Abgeschirmte Kabel werden für Installationen empfohlen, bei denen die Kabellänge 152,4 m überschreitet, für Installationsorte mit erheblichen drahtlosen Interferenzen oder zum Schutz vor Blitzeinschlägen
- Min. Durchfluss: 11,35 LP
- Maximal empfohlener Durchfluss: 94,63 LP
- Max. Durchfluss: 132,49 LP

Flügelrad-Durchflusssensoren der FS-Serie

- FG100: 25,4 mm Durchflusssensor NPT
- FG100SS: 25,4 mm Durchflusssensor Slip
- FG100: 25,4 mm Durchflusssensor BSP

Vollständige Informationen zu Steuergeräte/Sensor-Kompatibilität finden Sie unter in der Kompatibilitätsmatrix für Sensoren und Messgeräte auf Seite 159



FG100



Sensoren und
Messgeräte

Modelle und Abmessungen

Modell	Beschreibung	Abmessungen
FG100 (A83926)	25,4 mm / 1" Durchflusssensor NPT	235 x 84 x 65 mm (9,25 x 3,31 x 2,56 Zoll)
FG100SS (A83927)	25,4 mm / 1" Durchflusssensor Slip	235 x 84 x 65 mm (9,25 x 3,31 x 2,56 Zoll)
FG100 (A83928)	25,4 mm / 1" Durchflusssensor BSP	235 x 84 x 65 mm (9,25 x 3,31 x 2,56 Zoll)

Durchflusssensoren der Serie Ultrasonic

Kompatibel mit IQ4, LINK, Site SAT, ESP- LXD, LXME2 PRO, ESP-ME3, LX-IVM, and LX-IVM PRO Steuergeräten

Sensorfunktionen

- Verwendet interne Ultraschallwandler und akustische Reflektoren zur Durchflussmessung
- Konzipiert für Anwendungen im Freien oder Unterflur (obere Elektronik ist IP 68 / NEMA 4X eingestuft)
- Gehäuse aus glasgefülltem Nylon für hohen Druck (13,8 bar)
- Keine geraden Rohrleitungen erforderlich – kann direkt neben einem Ventil angebracht werden

Durchflussbereich

- UFS200: 3.8 - 757 lpm
- UFS150: 1.9 - 416.4 lpm
- UFS100: 1.1 - 189.3 lpm

Zusätzliche Spezifikationen

- Genauigkeit: +/- 2 % über den gesamten Durchflussbereich
- Geschwindigkeit: 0,6–6,1 Meter pro Sekunde je nach Modell und Systemspezifikationen
- Druck: 13,8 bar Betriebsdruck:
- Temperatur: 0° - 65 C Betriebstemperatur

Impulsgeberfunktionen

- Für die Steuergeräte ESP-LXMEF, ESP-LXME2, ESP-LXIVM und ESP-LXD sind keine Impulsgeber erforderlich
- In Kombination mit Maxicom- und Site Control-Systemen ist eine Programmierung über einen Computer möglich
- Zuverlässiges Solid-State-Design, erhältlich mit oder ohne LCD-Display
- Funktioniert mit MAXILink™ und (festverdrahteten) Zwei-Draht-Satellitensystemen
- Einfach zu programmierendes, menügesteuertes Design
- Montiert in einem optionalen NEMA-Gehäuse (nur PT5002)

Modelle

- UFS100: 25 mm Ultrasonic Durchflusssensor
- UFS150: 40 mm Ultrasonic Durchflusssensor
- UFS200: 50 mm Ultrasonic Durchflusssensor

Merkmale

Durchflusssensoren ermöglichen und verbessern die Fähigkeiten des Rain Bird Steuergeräts:

Flo-Watch™

- Flo-Watch überprüft ständig auf zu niedrige und zu hohe Durchflussbedingungen, die durch defekte Leitungen oder Sprühköpfe verursacht werden, isoliert und schaltet den Problembereich automatisch ab und bewässert weiterhin nicht betroffene Bereiche. Dies spart Wasser, schont die Pflanzen und sorgt dafür, dass Bewässerungsprogramme bis zu ihrem vorgesehenen Ende fortgesetzt werden

Gelernter Durchfluss

- Das Steuergerät erlernt automatisch die Stationsdurchflussraten, was zu akkurateren Durchflussraten führt. Diese automatische Erfassung verhindert, dass Sie Daten manuell eingeben oder jedes Ventil physisch aufsuchen müssen, um Durchflussdaten zu erfassen

FloManager

- FloManager ermittelt die optimale Bewässerungssequenz der Station. Das System läuft mit seiner vollen Kapazität, bis die Programme abgeschlossen sind. Das Steuergerät wählt automatisch mehrere Ventile und lässt sie gleichzeitig innerhalb der hydraulischen Parameter laufen, wodurch kürzere Bewässerungsfenster möglich sind



UFS200

Modelle und Abmessungen

Modell	Beschreibung	Abmessungen
UFS100	25 mm Ultrasonic Durchflusssensor	267 mm x 121 mm x 124 mm
UFS150	40 mm Ultrasonic Durchflusssensor	267 mm x 121 mm x 111 mm
UFS200	50 mm Ultrasonic Durchflusssensor	267 mm x 121 mm x 98 mm

RSD-BEx

Kabelgebundener Regensensor

Merkmale und Vorteile

- Automatische Regenabschaltung verhindert Überwässerung durch natürlichen Niederschlag
- Robuste, zuverlässige Konstruktion reduziert Service-Rückrufe
- Feuchtigkeitssensible Scheiben funktionieren bei unterschiedlichsten Klimabedingungen
- Verschiedene Sensorhalterungen ermöglichen Schnelligkeit und Flexibilität vor Ort
- Einrastendes Scharnier Behält die Ausrichtung bei

Mechanische Eigenschaften

- Mit dem Drehknopf können mehrere Niederschlagseinstellungen von 5–20 mm ($\frac{1}{8}$ – $\frac{3}{4}$ Zoll) schnell und einfach ausgewählt werden
- Ein einstellbarer Lüftungsring hilft die Trockenzeit zu kontrollieren
- Das hochwertige, UVbeständige Polymergehäuse ist witterungsbeständig
- Wird mit einer 5-Zoll-Aluminiumhalterung mit Verriegelung geliefert
- Nicht kompatibel mit ESP-SMT- oder ESP-SMTe-Steuergeräten

Elektrische Kenndaten

- Anwendung: Geeignet für 24-VAC-Niederspannungssteuerkreise und 24-VAC-Pumpenstartrelaisschaltungen*
 - Elektrische Leistung des Schalters: 3 A bei 125/250 VAC.
 - Kapazität: Elektrische Leistung geeignet für die Verwendung mit bis zu zehn Magnetspulventilen mit 24 VAC, 7 VA pro Station, plus einem Hauptventil
 - Kabel: 7,6 m (25 Zoll) langes UV-beständiges Anschlusskabel mit 2 Leitern.
- * Nicht empfohlen für die Verwendung mit Hochspannungs-Pumpenstart, Pumpenstart-Relaisschaltungen oder -geräten.

Zertifizierungen

- cULus, CE, RCM. Aktuelle Zertifizierungen finden Sie hier: www.rainbird.com/rsd

Abmessungen

- Gesamtlänge: 6,5" (16,5 cm)
- Gesamthöhe: 5,4" (13,7 cm)
- Lochmuster der Klammer: 1,25" (3,2 cm)

Modell

- RSD-BEx: Regensensor mit Verriegelungsbügel, Verlängerungskabel

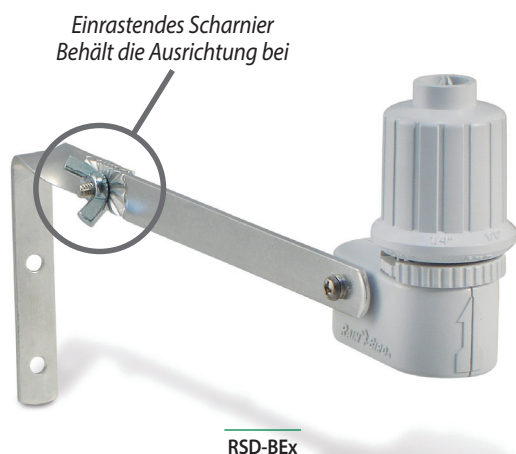

Bestellbeispiel

RSD - BEx

Verlängerungsdraht
7,6 m (25 Fuß) Länge:

Montage
BE: Halterung aus Metall

Modell
RSD: Regen-Messgerät

ANEMOMETER Windsensor

IQ™, ESP-LXME2 und ESP-LXME2 PRO, ESP-LXD, ESP-LXIVM, ESP-LXIVM Pro

Merkmale

- Genaue Windgeschwindigkeitsmessung für die Abschaltung bei starkem Wind oder die Unterbrechung von Bewässerungsprogrammen
- Stabile Metall-Montagehalterung
- Erfordert PT5002-Impulsgeber zur Verwendung mit IQ Systems, ESP-LXME2 und ESP-LXME2 PRO, ESP-LXD, ESP-LXIVM, ESP-LXIVM Pro

Modell

- ANEMOMETER



Kabellose Regen- und Frostsensoren Typenreihe WR2

Hervorragende Reaktionsfähigkeit bei Regen und kalten Temperaturen, verringert den Wasserverbrauch um bis zu 35 %

Merkmale und Vorteile

- Hochwertige Richtantenne für hohe Signalzuverlässigkeit, die die meisten Sichtbehinderungen überwindet
- Signalstärke-Anzeige ermöglicht die Einrichtung durch eine einzelne Person und reduziert damit den Installationsaufwand
- Bequeme Einstellung und Überwachung von Regen- oder Frosteinstellungen am Steuergerät-Bedienteil
- Einfacher Batteriewechsel, ohne dass der Sensor demontiert werden muss
- Intuitiv zu bedienendes Steuergerät-Bedienteil vereinfacht die Programmierung
- Einfach zu installierende Sensorhalterung zur Montage an flachen Oberflächen oder Regenrinnen
- Antenne ist für ein besseres visuelles Erscheinungsbild und eine größere Robustheit des Produkts im Gerät verborgen
- „Schnellabschaltfunktion“ unterbricht den Bewässerungszyklus bei Regen

Elektrische Kenndaten

- Anwendung: geeignet zum Einsatz mit 24-VAC-Steuergeräten (mit oder ohne Pumpenstart/Hauptventil)
- Elektrische Leistung geeignet für bis zu sechs Magnetspulen mit 24 VAC, 7 VA plus einem zusätzlichen Hauptventil oder Pumpenstartrelais bis max. 53 VA.
- Anschlusskabel des Steuergerät-Bedienteils: 76 cm (30 Zoll) langes UV-beständiges Verlängerungskabel 22 AWG (0,64 mm).
- 2-Wege-Funksender mit FCC-zugelassener Frequenzspreizung und Zulassungen der FCC-Klasse B.
- Signalübertragungsentfernung von 213,4 m (700 Fuß) Sichtlinie.
- Batterielebensdauer: vier oder mehr Jahre unter normalen Betriebsbedingungen
- 6 KV Überspannungs-/Blitzschutz

Zertifizierungen

- cULus, FCC Part 15c, ISED RSS-210, CE. Aktuelle Zertifizierungen finden Sie hier: www.rainbird.com/wr2

Mechanische Eigenschaften

- Einstellbare Niederschlagswerte von 3 bis 13 mm (1/8 bis 1/2 Zoll).
- Anpassbare Niedertemperatureinstellungen von 0,5 bis 5 °C (33 bis 41 °F)
- Drei Berechnungsmodi zur Auswahl: Gemäß Programmierung, Berechnung 72 Stunden unterbrechen, Sensor 72 Stunden umgehen.

Hinweis: Das Modell WR2-48 ersetzt den Modus „Suspend Irrigation for 72 Hours“ (Bewässerung für 72 Stunden aussetzen) durch den Modus „48-Hour Irrigation Hold Active“ (48-stündige Bewässerungsunterbrechung aktiv).

- „Schnellabschaltung“ setzt den aktiven Berechnungszyklus innerhalb von zwei Minuten aus
- Hochwertige Geräte aus robustem UV-beständigem Polymer sind beständig gegen schädliche Umwelteinflüsse.

Modelle

- Nordamerika (916 MHz)
 - WR2-RFC: Regen-/Frostkombination
 - WR2-48: Regen-/Frostkombination mit 48 Stunden Haltezeit
- International (868 MHz)
 - WR2-RFC-868: Regen-/Frostkombination

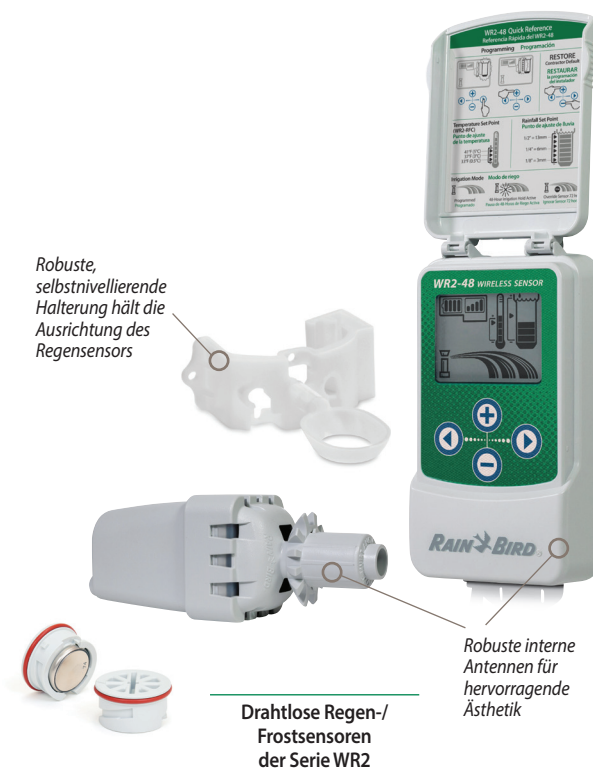

Sensoren und Messgeräte

Schritt 1



Programm in Sekunden

Schritt 2

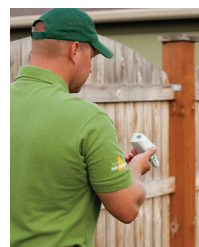

Beste Sensorposition bestimmen

Schritt 3



Einfaches Installieren des Sensors mit Montagehalterung

SMRT-Y Bodenfeuchtesensor-Set

Genau – Zuverlässig – Intelligent

Merkmale und Vorteile

- Verwandelt jedes Steuergerät in ein wassersparendes intelligentes Steuergerät
- Gesundere Grünflächen, die weniger anfällig sind für Nährstoffabbau, Pilze und flaches Wurzelwachstum
- Wassereinsparungen von 40 % oder mehr möglich.
- Digitaler TDT-Sensor ermöglicht äußerst genaue Messungen unabhängig von Bodentemperatur und elektrischer Leitfähigkeit
- Zeigt Bodenfeuchtegehalt, Bodentemperatur und elektrische Leitfähigkeit an
- Korrosionsbeständiger unterirdischer Sensor aus hochwertigem Edelstahl 304

Betriebskenndaten

- 25 VAC bei 12 W
- Betriebstemperatur: -20°C bis 70°C (-4°F bis 158°F)
- Max. zulässige Temperatur: -40 bis 85 °C (-40 bis 185 °F)

Zertifizierungen

- cULus, FCC Teil 15b, CE. Aktuelle Zertifizierungen finden Sie hier: www.rainbird.com/smrt-y

Abmessungen

Steuergerät-Bedienteil

- B: 76 mm (3,0 Zoll); H: 76 mm (3,0 Zoll); T: 0,75" (19 mm)

Unterirdischer Bodenfeuchtesensor (kabellos)

- B: 50 mm (2,0 Zoll); L: 200 mm (8,0 Zoll); T: 0,5" (12 mm)
- 18 AWG Leitungen bei 106,7 cm (42 Zoll) Länge

SMRT-Y-Set

Inhalt

- Steuergerät-Bedienteil
- Unterirdischer Bodenfeuchtesensor
- Eloxierte, rostfreie Schrauben, 3,8 cm (1,5 Zoll) (zwei pro Paket)
- Kabelklemmen – 5 blau, 2 grau, 1 gelb
- Mehrsprachige Anleitung, „Kurzanleitung“ und Bodenfeuchte-Sticker

Modelle

- SMRT-Y: Bodenfeuchtesensor

Hinweis: Alle SMRT-Y-Modelle sind RoHS-konform

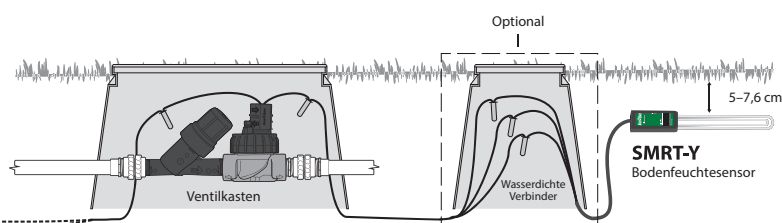
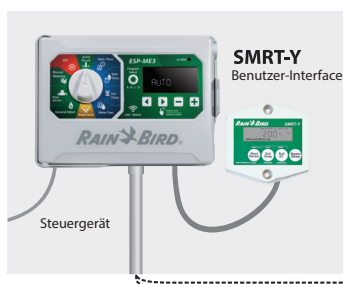
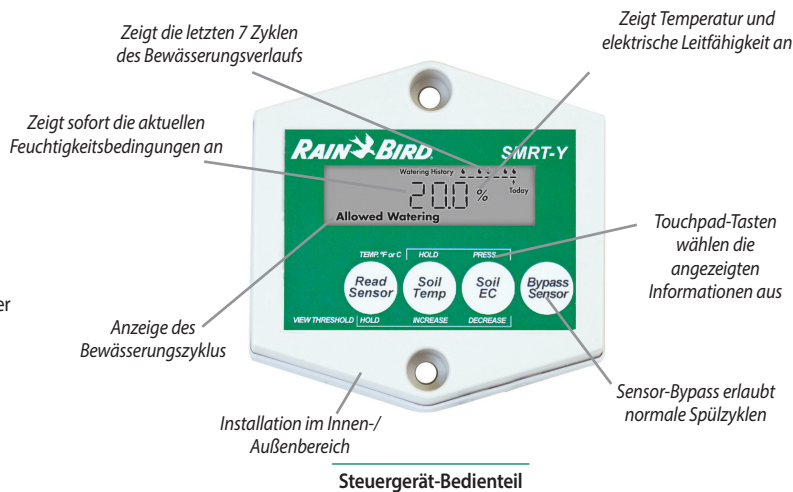
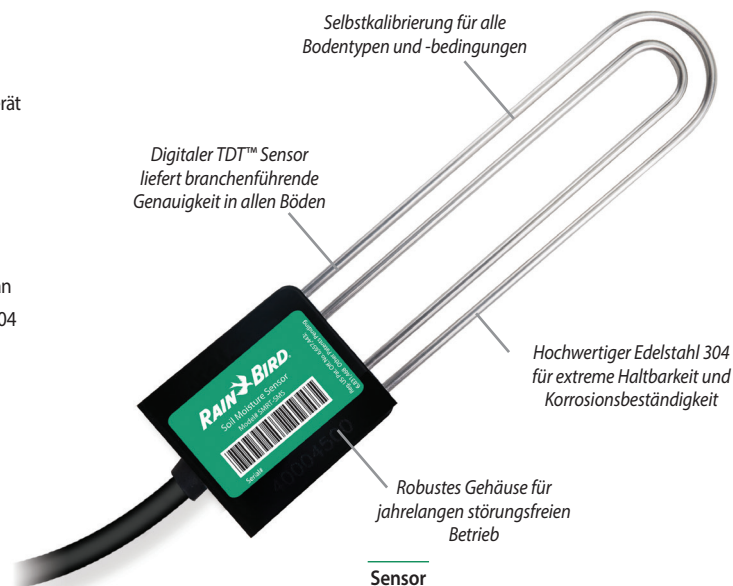



Einleitung

Versenkregner

Rotations- und Versenkregnerdüsen

Regner

Ventile

Steuervegeräte

Sensoren und Messgeräte

Zentralsteuerung und Wassermanagement

Mikro-Bewässerung

Filtration

Produkte zur Entwässerung

Ressourcen

Zentralsteuerungs- und Wassermanagementtechnologie

Wasser-
einsparungen



Tipps zum Wassersparen

- IQ™-Systeme bieten vollautomatische ET- (Evapotranspiration) Anpassung von Bewässerungsprogrammen für maximale Wassereinsparungen.
- Das Programm IQ™ FloWatch™ überwacht und protokolliert den Durchfluss in Echtzeit und diagnostiziert und beseitigt automatisch Durchflussprobleme, die durch gebrochene Rohre, Vandalismus oder festsitzende Ventile verursacht werden.
- Die Rain Bird® IQ™ Plattform. Die ultimative Plattform für das Remote-Wasser-Management. Ohne versteckte Gebühren ist es die perfekte ferngesteuerte Wasser-Managementlösung. Mit der neuen IQ4-Cloud-Software können Sie Ihr Bewässerungssystem von jedem Gerät aus und überall mit allen Funktionen des Gesamtsystems steuern. Mit einem Setup, das weniger als fünf Minuten dauert, einem Mehrbenutzerzugang und ohne wiederkehrende jährliche Gebühren haben Sie endlich die Option, auf die Sie gewartet haben.

Schließen Sie sich der IQ-Bewegung an! Besuchen Sie www.rainbird.com/products/iq4 und übernehmen Sie jetzt die Kontrolle.

Hauptprodukte	
Bezeichnung des Systems	IQ4-Cloud
Art des Systems	Modulares Zentralsteuerungssystem für mehrerer Standorte
Traditionell verkabelt oder Zwei-Leiter-Decoder	Funktioniert mit beidem
Typische Anwendungen	Verwaltung mehrerer Standorte mit modularen Funktionen. Ideale Lösung für Wassermanagement, Schulen, Parks, Firmengelände und Transportabteilungen
Anzahl der Standorte/System	1000+
Standortsteuerung lokal und/oder aus der Ferne	Lokal und aus der Ferne
Maximale Anzahl gleichzeitiger Stationen pro Standort/System	5 pro LXME2/Pro 8 pro ESP-LXIVM 8 pro ESP-LXD 16 pro ESP-LXIVM Pro
Anzahl der ET-/Wetter-Quellen	100
Programmanpassung durch ET-Werte	Ja
Prozentuale Programmanpassung	Ja
Programmierung durch Volumen/Liter	Nein
Anzahl Programme	4 pro LXME2/Pro 10 pro ESP-LXIVM 4 pro ESP-LXD 40 pro ESP-LXIVM Pro
Steuerung über Durchflussmenge	Ja
Durchflussüberwachung/-aufzeichnung	Ja
Abschaltung bei zu hohem Durchfluss	Haupt- und Verteilerleitungen
Abschaltung bei geringem oder keinem Durchfluss	Haupt- und Verteilerleitungen
Alarm-/Warnmeldungen	Ja
Sensoreingang und manuelle Umgehung	Ja
Anzahl der Wettersensoreingänge	1 pro LXME2/Pro 4 pro ESP-LXIVM 4 pro ESP-LXD 8 pro ESP-LXIVM Pro
Anzahl der Durchflusssensoreingänge	1 pro LXME2/Pro 5 pro ESP-LXIVM 5 pro ESP-LXD 10 pro ESP-LXIVM Pro
Software-/Passwort-Anmeldeschutz	Ja
Fernsteuerung möglich	Ja
Cycle+Soak™	Ja
Bewässerungsfenster nach Programm/Zeitplan	Ja
Computer im Lieferumfang der Software enthalten	Nein
Computerprogrammierung	Ja
Permanente Systemüberwachung	Ja, durch das Steuergerät
Permanente Kommunikation & Rückmeldung	Nein
Telefon am entfernten Standort, Mobiltelefon, Funk, Ethernet, Wi-Fi-Kommunikation	Alle
Automatische Kommunikation mit dem Standort aus der Ferne	Ja
Satelliten-Steuergeräte oder Decoder	LXME2/Pro ESP-LXIVM ESP-LXD ESP-LXIVM Pro
Stationen modular erweiterbar	LXME2/Pro: 8-48 ESP-LXD: 50-200
Anzahl der Standorte/Systemschnittstelle	– Keine Schnittstelle erforderlich
Anzahl der Satelliten/System	16,000+
Anzahl der Satelliten/Standortschnittstelle	Bis zu 150 Satelliten pro IQNet
Anzahl der Satellitenstationen/Standort	LXME2/Pro: Bis zu 7.200 pro IQNet ESP-LXD: Bis zu 30.000 pro IQNet ESP-LXIVM: Bis zu 9.000 pro IQNet ESP-LXIVM Pro: Bis zu 36.000 pro IQNet
Anzahl der Decoder-Adressen pro Standort	Bis zu 30.000 pro IQNet
Interaktive Kartendarstellung	Nein
GPS-, CAD-, SHP-, BMP-Import	–
Ventilsteuerung: Stationen oder Decoder	Beides
Bericht über Soll-/Ist-Wasserverbrauch	Ja
Ereignisaufzeichnung (Stationsbetrieb)	Ja
Laufzeitvorhersage/-planung	Ja
Global Service Plan (GSP) Support	Ja
Steuerung von Beleuchtungs- und Sicherheitssystemen möglich	Ja

IQ4 Zentralsteuerungssoftware

Modulare Zentralsteuerung für mehrere Standorte

Die IQ-Plattform bietet die modernsten Leitstellenfunktionen mit einer einfach zu erlernenden und benutzerfreundlichen Oberfläche. IQ bietet erweiterte Funktionen für das Wassermanagement, mit denen sich Zeit und Geld sparen lassen.

Anwendungen

Mit allen IQ-Versionen können Sie Funktionen wie Programmierung, Management und Überwachung aus der Ferne von Steuergeräten der Typenreihe ESP-LX vom Computer in Ihrem Büro aus bedienen. IQ ist die perfekte Beregnungssteuerungslösung für Grünflächenämter, Schulverwaltungen, Eigentumsverwalter, Landespflegerfirmen und Wassermanager. IQ kann sowohl kleine Standorte mit einzelnen Steuergeräten als auch große mit mehreren Steuergeräten verwalten und unterstützt sowohl herkömmlich verdrahtete Steuergeräte der ESP-LX-Serie als auch Zweileiter-Steuergeräte.

IQ-Cloud ist ein cloudbasierter Service, der den Benutzern ermöglicht, sich anzumelden und ihr Bewässerungssystem von jedem mit dem Internet verbundenen Gerät aus zu steuern, einschließlich Desktop-Computern, Tablets und mobilen Smartphones.

IQ-Cloud eignet sich ideal für Unternehmen mit mehreren Administratoren und/oder Benutzern von Bewässerungssystemen, die mobil sein müssen. IQ-Cloud bietet die Möglichkeit, mobile Geräte zu verwenden, die schnellen Zugriff auf alle IQ4-Funktionen in einer Schnittstelle bieten, die für Touchscreen-Geräte in Smartphones oder Tablets entwickelt wurde. Die Benutzer sind nicht auf eine Anfangskapazität beschränkt und können weitere Satelliten nach Wunsch hinzufügen. Internet-Zugang erforderlich.

Softwarefunktionen der IQ-Plattform

- Kompatibel mit ESP-LXME, ESP-LXME2 und ESP-LXME2 Pro herkömmlich verdrahteten Steuergeräten und ESP-LXIVM, ESP-LXIVM Pro und ESP-LXD Zweileiter-Steuergeräten
- Programmierung in Sekunden, Minuten und Stunden
- Anpassungen der ET-Stationslaufzeit nach Standort, Steuergerät oder Programm
- Geplante und abrufbare Berichte für Wassermanagement, Konfiguration und Audits
- Automatisierte Satellitensynchronisierung und Abruf von Protokollen
- Zwei-Wege-Satelliten-Programmierung (am Satelliten vorgenommene Änderungen können in der IQ4-Software angesehen und akzeptiert werden)
- IQ Global Weather Internet-Service, der lokale Wetterdaten einschließlich Regenfall liefert
- Ruft minutengenaue Durchflussprotokolle von mit Durchflusssensoren ausgestatteten ESP-LXME2 Pro-, ESP-LXIVM- und ESP-LXD-Satellitensteuergeräten ab
- Flow Logs vs. Projected Flow Graphical Report (identifiziert, welche Programme und Stationen zu einem bestimmten Zeitpunkt liefern)
- Dryrun™ Bewässerungsprognose bis zu 30 Tage
- Automatisierte Firmware-Updates des Steuergeräts
- Ferndiagnose der Verdrahtung von Steuergerät oder Zweileiterleitung
- Vom Benutzer wählbare Sprachen sind Englisch, Spanisch, Französisch, Deutsch, Italienisch, Portugiesisch, Koreanisch, Japanisch, Chinesisch, Vietnamesisch und Schwedisch

Besuchen Sie www.rainbird.com/products/iq4, um mehr über die in der IQ4-Plattform enthaltenen Funktionen zu erfahren.

Zusätzliches 5-Satelliten-Kapazitäts-Upgrade (IQ Desktop/ Enterprise)

- Die Satellitensteuergerätekapazität der IQ Software kann in Schritten zu je 5 Satelliten aufgerüstet werden
- Zusätzliche Kapazitäten werden durch einen gekauften Schlüsselcode für die Software-Aktivierung hinzugefügt

Empfohlene Hardwareanforderungen für IQ-Desktop

- Windows 10, Windows 8, Windows 7 Service Pack 1
- Intel I5-540M oder gleichwertiger Prozessor
- 8 GB RAM (mindestens)
- 10 GB verfügbarer Festplattenspeicher
- Bildschirmauflösung von 1024 x 768 Pixel
- Internetzugang
- Chrome (empfohlen), Edge oder Firefox-Browser
- Netzwerkverbindung (für Ethernet, WLAN, Mobilfunk)
- Serieller Port oder USB auf seriellen Adapter (für Direktverbindung und externes Modem)

iQ4

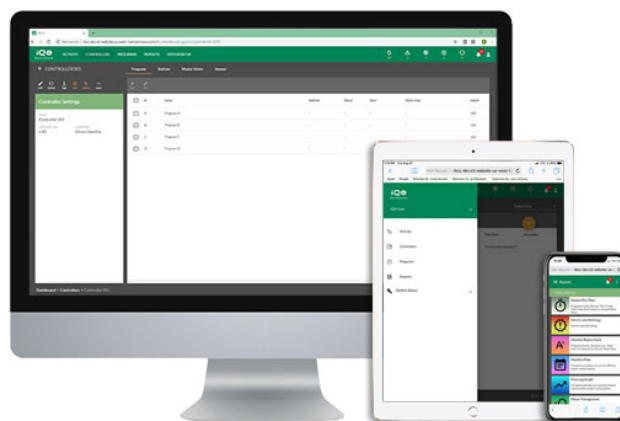

Zentralsteuerung und Wassermanagement

Bestellbeispiel

IQ4-SOFTWARE

IQ4-Cloud: Cloudbasierte IQ4-Software, die mit allen Rain Bird ESP-LX-Steuergeräten mit NCC-Kommunikationsmodulen kompatibel ist

TBOS-Integration in IQ3 Cloud

Die Steuergeräte der Serie TBOS-II ermöglicht die Fernsteuerung von IQ3 Cloud über Funk. Diese Funktion steht durch den Einbau eines IQ-TBOS Master-Funkmoduls in einen IQ ESP-LX Satelliten zur Verfügung.

Technische Daten

- IQ3 Cloud ermöglicht die Unterstützung von 250 TBOS-Netzwerken
- Das IQ-TBOS Master-Funkmodul wird in einem Server-Satellitensteuergerät der Typenreihe ESP-LX installiert und dient zur Fernbedienung der TBOS/TBOS-II Steuergeräte über eine Funkverbindung.
- Ein TBOS Funknetzwerk besteht aus einem Master-Funkmodul, bis zu 15 TBOS Funkrelais und den TBOS/TBOS-II Steuergeräten (mit TBOS-II Funkadaptern).
- Jedes Funkrelais (einschließlich das IQ TBOS Master-Funkmoduls) kann bis zu 32 TBOS/TBOS-II Steuergeräte (mit TBOS-II Funkadaptern) per Funk steuern. Insgesamt können in einem TBOS Funknetzwerk maximal 512 TBOS Clients angesteuert werden.

Zentralsteuerungsfunktionen

- Abwärtskompatibilität: Alle TBOS-Steuermodule können auf IQ3 Cloud zentralisiert werden, wenn sie mit einem TBOS-II-Adapter ausgestattet sind
- IQ3 Cloud kann bis zu 250 IQ TBOS Master-Funkmodule verwalten (1 pro SERVER-Satellit)
- IQ3 Cloud ermöglicht das automatische Erlernen des TBOS-Funknetzwerks, um mit TBOS/TBOS-II-Steuergeräten im Feld zu kommunizieren

- IQ3 Cloud ermöglicht die Benennung von Steuermodulen und Stationen. Durch die Rückwärts-Synchronisierung werden Stations- und Steuergerätenamen mit den aktuellen Gerätenamen überschrieben.
- IQ3 Cloud spiegelt den Batterieladezustand von TBOS-II-Steuermodulen, Funkadaptern und TBOS-Funkrelais wieder
- IQ3 Cloud ermöglicht TBOS-Trockenlauf
- IQ3 Cloud ermöglicht alle manuellen und Programmierbefehle: Station starten, Programm starten, alles abbrechen, alle Stationen testen, Regenverzögerung, Aus-Befehl, Ein-Befehl
- IQ3 Cloud ermöglicht die Programmierung und Datensynchronisation sowie Rückwärts-Synchronisierung
- IQ3 Cloud ermöglicht Firmware-Upgrades von IQ TBOS Master-Funkmodul und TBOS-Funkrelais
- Die Standard-Sensorverbindung des TBOS-II Steuergeräts ist für Regensensoren mit potenzialfreien Kontakten geeignet, mit der IQ Steuerung können jedoch impulsgesteuerte Durchflusssensoren angeschlossen werden.
- Warnungen der Durchflusssensoren werden in IQ3 Cloud alle 12 Stunden oder auf Benutzeranfrage abgerufen

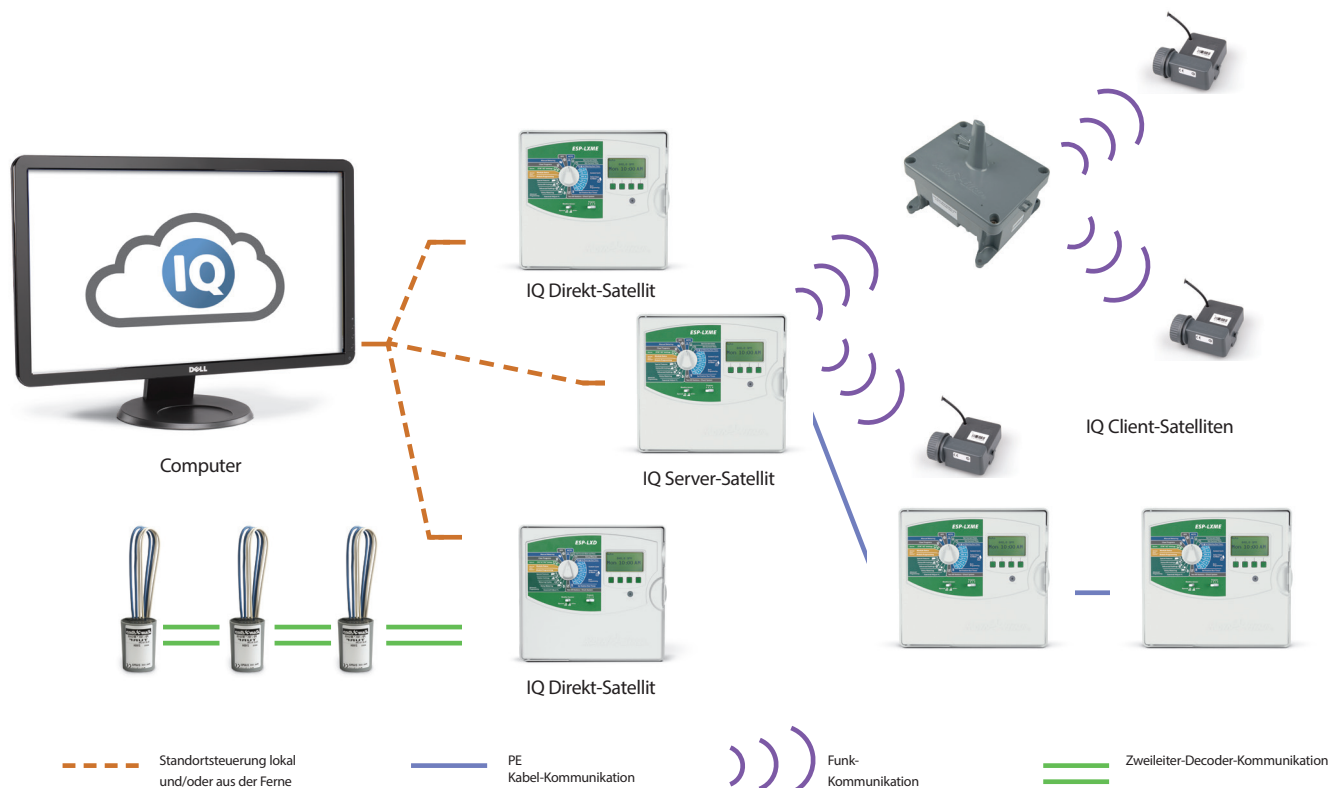

Hardware

IQ TBOS Master-Funkmodul

- Das IQ-TBOS Master-Funkmodul wird in einem Server-Satellitensteuergerät der Typenreihe ESP-LX installiert und dient zur Fernbedienung der TBOS/TBOS-II Steuergeräte über eine Funkverbindung.
- Funktionen:
 - Serielle Kommunikation mit Netzwerkkarte (Senden und Empfangen von Daten aus einem Remote-PC)
 - Funkverbindung mit bis zu 15 TBOS Funkrelais
 - Funkverbindung mit bis zu 32 nahe gelegenen TBOS-II Funkadaptern
 - Sensoralarmmeldung
 - Installation in einem der 4 ESP-LX Stationsmodul-Steckplätze (max. einer pro Steuergerät)
- Funkverbindung auf lizenzfreien ISM-Frequenzen
- Ein TBOS netzwerk besteht aus einem Master-Funkmodul, bis zu 15 TBOS-Funkrelais und einem oder mehreren TBOS-II-Funkadaptern.
- Ein IQ TBOS Master-Funkmodul ermöglicht die Fernbedienung von 32 TBOS/TBOS-II Steuergeräten innerhalb seiner Sendereichweite. (TBOS MRM EU (ARTIKELNR.: F48320))



IQ TBOS Master-Funkmodul

TBOS Funkrelais

- Die Funkfrequenzen sind lizenzfrei (ISM-Band).
- Schutzart IP44
- TBOS Funkrelais werden an einer erhöhten Stelle platziert. Manche Außenanlagen werden nur nachts mit Strom versorgt. Ein internes 6-V-Bleiakkupaket (2,5 Ah) wird mitgeliefert. Die Batterie wird nicht angeschlossen geliefert, um die Lebensdauer der Batterie zu schützen. Wenn die Batterie angeschlossen ist, schaltet sie in den „aktiven“ Modus und muss regelmäßig aufgeladen werden. Folgender Zyklus ist notwendig, um die Batterie vollständig zu laden: Nachts bei öffentlicher Beleuchtung 8 Stunden laden, während des Tages (mit oder ohne Funkverkehr) 16 Stunden entladen
- Spannungsversorgung 207 – 244 V AC
- Relaiseingangsspannung 12 – 14 V
- Sendereichweite auf freiem Gelände:
 - zwischen 2 TBOS Funkrelais: ca. 1200 m
 - zwischen TBOS Funkrelais und TBOS-II Funkadapter: ca. 300 m
 - zwischen TBOS Funkrelais und TBOS-II Feldbedienungseinheit: ca. 100 m (ITBOS RR EU)



TBOS Funkrelais

Betriebskenndaten

- Betriebstemperatur: -10 bis +65 °C
- Betriebsluftfeuchtigkeit: max. 95 % bei +4 °C bis 49 °C

Elektrische Kenndaten

- Spannungsversorgung 207 – 244 V AC
- Relaiseingangsspannung 12 – 14 V

Modell

- IQ TBOS: Feature Pack ist Standard in IQ3 Cloud und optional für IQ Desktop und IQ Enterprise

IQ NCC Netzwerkkarte

Rüstet jedes Steuergerät der ESP-LX-Serie zu einer IQ-Zentralsteuerung für Satellitenregler um

Merkmale

- IQ ist die perfekte Berechnungssteuerungslösung für Grünflächenämter, Schulverwaltungen, Eigentumsverwalter, Landespflegefirmen und Wassermanager. IQ kann kleine Anlagen mit einem Steuergerät sowie große Standorte mit mehreren Steuergeräten verwalten. IQ NCC-Netzwerkkarten sind kompatibel mit den Steuergeräten ESP-LXME2 mit einer Kapazität von 1 bis 48 Stationen, ESP-LXD-Decoder mit einer Kapazität von 1 bis 200 Stationen, ESP-LXIVM mit einer Kapazität von 1 bis 60 Stationen und dem ESP-LXIVM Pro mit einer Kapazität von 1 bis 240 Stationen
- Die IQ NCC-Netzwerkkarten werden zunächst über einen Einrichtungsassistenten konfiguriert, der unter der Wählscheibenposition der IQ-Einstellungen des ESP-LX-Steuergeräts zu finden ist. Die Kommunikationsparameter werden über die IQ Software oder mit einem Netbook/Laptop vor Ort über die NCC Konfigurator-Software konfiguriert

Direkt-Satelliten

- An Standorten mit nur einem Steuergerät ist eine als Direkt-Satellit konfigurierte IQ NCC Karte üblich. Ein Direkt-Satellit stellt eine Datenverbindung zum IQ-Zentralcomputer her, jedoch keine Netzwerkverbindung zu anderen Satelliten im System

Server- und Client-Satelliten

- An Standorten mit mehreren Steuergeräten wird in der Regel eine als Server-Satellit konfigurierte IQ NCC Karte verwendet, während die anderen NCC-Karten als Client-Satelliten konfiguriert sind. Der Server-Satellit stellt die Datenverbindung zum IQ Zentralcomputer her und teilt diesen Anschluss mit den Client-Satelliten über Netzwerkkabel oder Funk. Die Datenverbindung zwischen den Server- und Client-Satelliten wird IQNet™ genannt
- Die Satelliten innerhalb eines IQNet können gemeinsame Wettersensoren und Hauptventile nutzen
- Für Server- und Client-Satelliten mit IQNet Datenverbindung über Netzwerkkabel muss ein IQ CM Kommunikationsmodul installiert werden. Bei Server- und Client-Satelliten mit IQNet Datenverbindung über Funk muss eine IQSSRADIO Funkstation installiert sein. Im Lieferumfang der NCC Netzwerkkarten befinden sich Kabel für den Anschluss der Karte an das Kommunikationsmodul bzw. die Funkstation

IQ NCC 4G-Mobilfunkkarte

- Enthält ein eingebettetes 4G Mobilfunk-Datenmodem mit Antennenanschluss
- Enthält eine interne Antenne für Steuergeräte mit Kunststoffgehäuse (optional ist eine externe 4G-Antenne für Steuergeräte mit Metallgehäuse erhältlich)
- Erfordert den Erwerb eines 4G Mobilfunk-Datenvertrags über Rain Bird, der Mobilfunkdienst einschließt
- Wird für Direkt- oder Serversatelliten-Anwendungen verwendet, die eine drahtlose Mobilfunkverbindung mit dem IQ-Zentralcomputer erfordern
- Erhältlich einschließlich Mobilfunkvertrag für das erste Jahr.
- Die 4G-Netzwerkkarte inklusive Kommunikationsservice wird nicht in allen Gebieten angeboten

IQ NCC-EN Ethernet-Karte

- Im Lieferumfang enthalten: integriertes Ethernet-Netzwerkmodem mit RJ-45 Anschluss
- Enthält RJ-45e Patchkabel (erfordert statische IP-Adresse im LAN-Netzwerk)

IQ NCC-RS RS232 Karte

- Enthält RS-232-Port für IQ Direkt-Kabel oder externe Modemkommunikationsverbindung zum IQ Zentralcomputer und externes Modemkabel (IQ Direkt-Kabel mit IQ-Softwarepaket mitgeliefert)
- Für Direkt- oder Server-Satellitenanwendungen, die eine direkte Kabelverbindung oder ein externes Modem (Funk- oder sonstiges Drittanbietergerät) für die Verbindung zum IQ Zentralcomputer benötigen, und für Client-Satellitenanwendungen, die eine IQNet Datenkabel- oder Funkverbindung zum Server-Satelliten benötigen

IQ-PSCM-LXM – Pro Smart IQ Verbindungsmodul (für LXME2)

- Stellt Verbindungen zum ESP-LXME2 und PRO Steuergerät über das IQNet Datenkabel her
- Mit Pro Smart Module und Basisfunktionen

IQ CM-LXD Verbindungsmodul

- Stellt Verbindungen zum ESP-LXD Steuergerät über das IQNet Datenkabel her
- Wird im Steckplatz des ESP-LXD 0 (zero)-Moduls installiert

IQ SS-Radio Funkmodem

- Für drahtlose IQNet Funkverbindung zwischen Server- und Client-Satellitensteuergerät
- Kann auch mit der IQ NCC-RS RS232 Karte für die Funkverbindung vom IQ Zentralcomputer zum Direkt- oder Server-Satellit verwendet werden
- Mit Netzteil und externer Antenne (Programmiersoftware und Kabel werden getrennt geliefert)



Kartenmodul der Typenreihe LX mit installierter IQ-NCC-RS Karte

Wetterstationen WS-PRO

IQ™ 4 (WS-PRO2 und WSPROLT)

Merkmale

- Sensoren mit hoher Messgenauigkeit befinden sich zum Schutz vor Vandalismus drei Meter über dem Boden.
- Leistungsfähiger, interner Mikrologger für die Sammlung, Aufzeichnung und Analyse von Klimadaten, konstante Kommunikation mit Wettersensoren und Speicherung der Daten für 30 Tage.
- Robuste und trotzdem leichte Metallkonstruktion
- Selbstdiagnose-Testmechanismen: Interne Feuchtigkeit, Batteriespannungsniveau, Testanschluss für lokale Sensorprüfung und einfach zu wartende Sensoren und interne Komponenten
- Modernste Wetter-Software berechnet Evapotranspiration (ET), speichert tägliche und historische ET-Werte, überwacht und zeigt aktuelle Wetterbedingungen an und stellt Wetterparameter grafisch dar.

IQ™ Zentralsteuerungsfunktionen

- WS-PRO2 oder WS-PRO-LT Wetterstationen sind mit IQ™ kompatibel.
- IQ kann mit bis zu 100 Wetterstationen verbunden werden.

Wetterstationssensoren

- Lufttemperatur
- Sonneneinstrahlung
- Relative Luftfeuchtigkeit
- Windgeschwindigkeit
- Windrichtung
- Niederschlag

Systemkompatibilität

- IQ™ Zentralsteuerung

Modelle

- WS-PRO2-DC Direktverbindung – 2-adrige-Kabelverbindung zur Zentralsteuergerät über Modem
- WS-PRO-LT-SH Nahbereichsmodell – 2-adrige-Kabelverbindung zur Zentralsteuergerät über Modem



WS-PRO2
Wetterstation

Global Servicepläne

Support für Ihr Zentralsteuersystem – Software-Support, Hardware-Support, Upgrades, Austausch, Systemschutz

IQ-Softwaresupport

- Professionelle Diagnose und Unterstützung mit gebührenfreiem Telefonsupport und direktem Online-Zugriff auf Ihr System
- Verbessern Sie Ihr Wissen und bleiben Sie mit den neuesten technischen Schulungen und Neuigkeiten auf dem aktuellen Stand.
- Mit neuester Zentralsteuerungssoftware und Service Packs
- Sie können sicher sein, dass Ihr System geschützt ist.

Rain Bird bietet verschiedenste Servicepläne und Zahlungsoptionen zur Auswahl. Sie können zwischen einer All-Inclusive-Abdeckung oder einem Serviceplan mit Basisabdeckung wählen.

Platinen-Tauschservice

Verwenden Sie für Reparatur oder Upgrade Ihrer Steuergeräte werkseitig geprüfte Austauschkomponenten von Rain Bird. Wir bieten eine Vielzahl von Austauschkomponenten für Steuergeräte, Schnittstellengeräte und Wetterstationen. Diese beinhalten Kabel, Transformatoren, Standfüße, Halterungen, Gehäuse und Sensoren. Wir liefern außerdem Funkgeräte und Drahtloszubehör zur Unterstützung von LINK™, 900-MHz- und Mobilfunkkommunikation.

- Alle Platinen sind neu oder mit Original-Qualitätsteilen von Rain Bird überholt.
- Bei den meisten Serviceplänen erhalten Sie einen zusätzlichen Rabatt von 20 % auf Austauschplatinen.
- Umfassender Lagerbestand an Rain Bird-Platinen einschließlich spezieller Zubehörteile.

Kontaktieren Sie uns noch heute unter gspmarketing@rainbird.com, um mehr über die Rain Bird Serviceunterstützung zu erfahren.



Global
Service
Plan

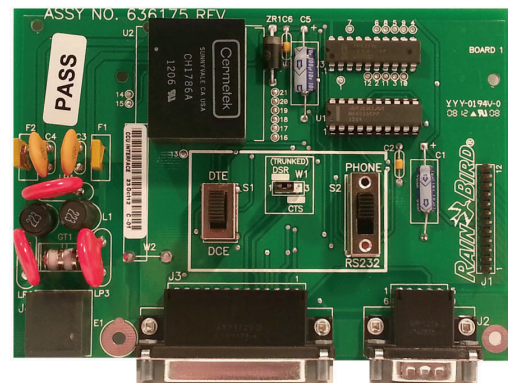



Einleitung

Versenkregner

Rotations- und Versenkregnerdüsen

Regner

Ventile

Steuergeräte

Sensoren und Messgeräte

Zentralsteuerung und Wassermanagement

Mikro-Bewässerung

Filtration

Produkte zur Entwässerung

Ressourcen

Mikro-Bewässerung

Umfangreichste Produktpalette in der Branche

Mit mehr als 150 Produkten hat Rain Bird genau die richtigen Produkte für jede Anwendung. Die Systeme können mit den zahlreichen exklusiven Rain Bird-Innovationen so geplant werden, dass sie die Anforderungen der unterschiedlichsten Anwendungsfälle erfüllen.

Steuerbereiche

- Die vollständigste Reihe von Filter- und Regeleinheiten auf dem Markt, mit den erforderlichen Komponenten für die Ein-/Aus-Steuerung, Filtrierung und Druckregulierung – alles in einem einzigen Paket.

Tropfrohr

- Flexible Tropfrohre der Typenreihe XF aus hoch knickfesten Spezialkunststoffen. Durch das geringe Verdrehen der Leitung sind XF-Tropfrohre einfach und schnell zu installieren.
- XFS und XFS-CV-Tropfrohr mit Copper Shield-Technologie™ zur Verwendung bei unterirdischen Anwendungen unter Rasen oder Sträuchern und Bodendeckern. Der in jede Tropfstelle integrierte Kupferchip schützt effektiv gegen das Einwachsen von Wurzeln in den Tropfer.

Punktquelle

- Präzise SQ-Düsen zur Mikro-Bewässerung kleiner Flächen mit einem viereckigen Sprühbild und Einstellbarkeit der Wurfweite auf 0,8 oder 1,2 m (2,5 oder 4 Fuß).
- Punktförmige druckkompensierende Tropfer für unterschiedlichste Durchflussraten und mit drei verschiedenen Anschlussmöglichkeiten (Steckdorn, 1032-Gewinde und 1/2"-FPT). Erhältlich mit einem Rückschlagventil für Anwendungen mit Erhöhungen (z. B. an Hängen und in Ampeln).

Wasser-
einsparungen



Tipps zum Wassersparen

- Tropfer liefern Wasser direkt in die Wurzelzone. Verwenden Sie das Tropfrohr für dichte Bepflanzungen, wo es kostengünstig ist, Wasser mit geringem Volumen gleichmäßig zu verteilen. Verwenden Sie ein System präziser Tropfer für spärliche Bepflanzungen, bei denen es kosteneffektiv ist, jede Pflanze separat zu bewässern.
- Verwenden Sie Tropfer, um Überwässerung zu vermeiden und Sie beseitigen Abfälle. Beseitigen Sie unansehnliche Sprühflecken auf Gebäuden und Zäunen. Eliminierung von Bodenerosion, Wasserabfluss und möglichen Rechtsstreitigkeiten. Gehwege, Straßen und Fahrzeuge bleiben trocken.
- Fragen Sie Ihren Steuerberater nach der Wertminderung, wenn Sie die Kapitalrendite für eine Tropf-Nachrüstung berechnen. Spart Wasser und Geld zur gleichen Zeit

Übersicht Tropfbewässerung

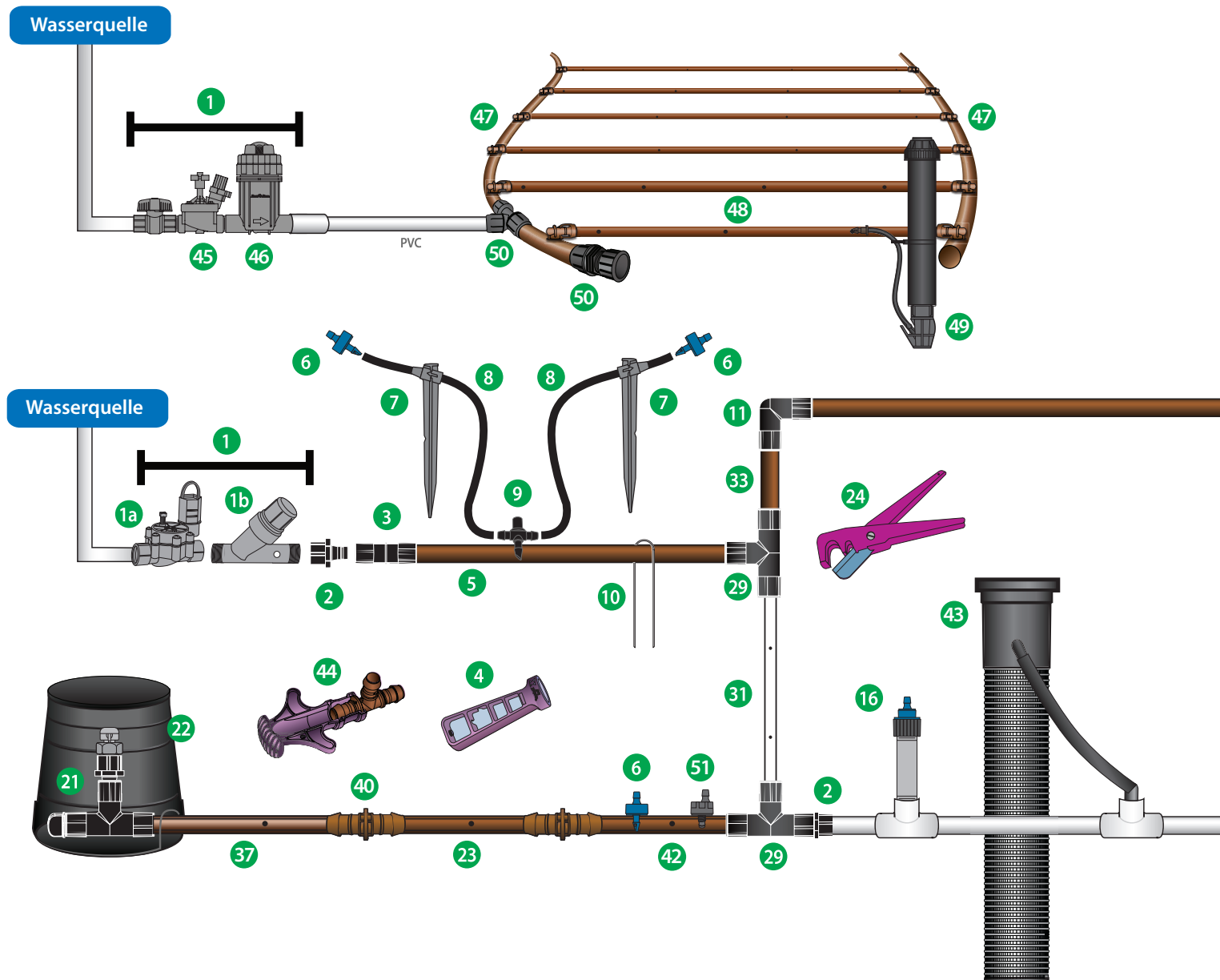

- | | | |
|---|--|--|
| 1. Filter- und Regeleinheit (S. 134) | 8. XQ ¼" Verbindungsleitung (S. 133) | 17. Selbsthaltendes 1/4-Zoll-Anschlussstück (S. 117) |
| 1a. Ventil für geringen Durchfluss (S. 53) | 9. ¼" selbsthaltendes T-Stück (S. 117) | 18. Viereckige Düse Typenreihe SQ (S. 114) |
| 1b. Druckregulierender Filter (S. 139) | 10. Befestigungspflock (S. 125) | 19. PolyFlex-Aufsteiger und Halter (S. 118) |
| 2. Easy Fit-Adapter mit Innengewinde (S. 131) | 11. Easy Fit-T-Winkelstück (S. 131) | 20. Xeri-Bubbler SPYK |
| 3. Easy Fit-Kupplung (S. 131) | 12. Diffuserkappe (S. 118) | 21. ARV050 Entlüftungsventilset (nur in den USA) |
| 4. Xeriman Werkzeug (S. 130) | 13. PC-Tropferdiffuserkappe (S. 112) | 22. SEB-7X Tropferventilkasten (S.) |
| 5. Verteilerrohr Typenreihe XF (S. 132) | 14. PC Tropfkörper 1032 (S. 112) | 23. XFD Tropfrohr (S. 120) |
| 6. Xeri-Bug-Tropfer (S. 111) | 15. PolyFlex-Aufsteiger (S. 118) | 24. Schneidzange (S. 130) |
| 7. ¼ Zoll Bodenspieß (S. 118) | 16. Xeri-Bug-Tropfer – ½ Zoll FPT (S. 111) | 25. Xeri-Bird 8 (S. 117) |



Gezielte Bewässerung mit Tropfbewässerung

Rain Bird Xerigation®/
Tropfbewässerungsprodukte wurden
speziell für Bewässerungssysteme mit
geringen Durchflussmengen entwickelt.
Durch die Lieferung des Wassers in
den Wurzelbereich der Pflanzen bieten
Xerigation®-Produkte von Rain Bird eine
gezielte Bewässerung mit folgenden
Vorteilen:

- Wassereinsparung
- Größere Effizienz (gezielt jede Pflanze)
- Flexibilität in der Planung; einfache
Konstruktion und leicht erweiterbar
- Gesündere Pflanzen
- Weniger Verlust und Risiko (z. B. keine
Überbewässerung, kein Abfließen)
- Reduzierung von Unkraut
- Kosteneinsparung

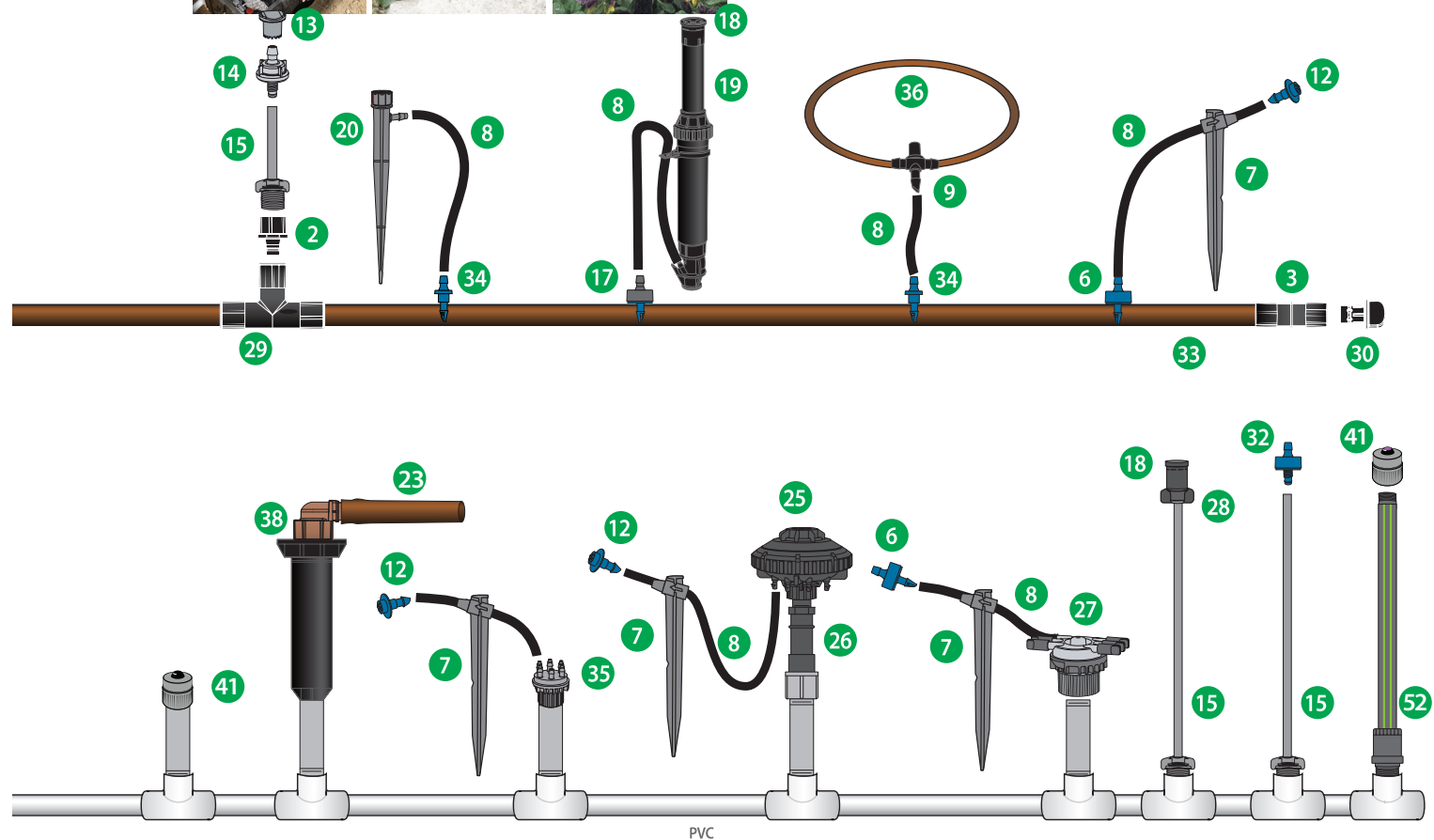

- 26. Umgerüsteter Druckregler (S. 139)
- 27. Verteiler mit 6 Auslässen (S. 117)
- 28. Düsenadapter Typenreihe SQ (S. 114)
- 29. Easy Fit-T-Stück (S. 131)
- 30. Easy Fit-Spülkappe (S. 131)
- 31. Lila Tropfrohr XF (S. 120)
- 32. Xeri-Bug-Tropfer – 1032 (S. 111)
- 33. Verteilerrohr Typenreihe XF (S. 132)
- 34. ¼" Anschlussstück (S. 117)
- 35. Multi-Auslass Xeri-Bug (S. 110)

- 36. ¼ Zoll Grünflächentropfrohr (S. 132)
- 37. XFS unterirdisches Tropfrohrleitung
mit Copper Shield-Technologie (S. 123)
- 38. RETRO-1800 Spray-to-Drip Nachrüstset
- 39. XT-025 ½" FPT x Graues Transfer-Anschlussstück
- 40. XFF Kupplung (S. 129)
- 41. PCT-Bubbler (S. 112)
- 42. XFCV Tropfrohr mit Auslaufsperrventil
für höchste Belastbarkeit (S. 122)

- 43. RWS (Wurzelbewässerungssystem) (S. 119)
- 44. Montagewerkzeug XF (S. 130)
- 45. PESB-Ventil (S. 58)
- 46. QF Anschluss- und Verteilerleitung für Tropfrohr (S. 128)
- 47. Tropfrohr der Typenreihe XF (XFD/XFCV/XFS) (S. 120-124)
- 48. Betriebsanzeige (S. 118)
- 49. Twist Lock Fittings
- 50. Xeri-Bug™ with Rückschlagventil (S. 109)

Tropfkörper	Anwendungen	PC	Sprühbild	Wurfweite	Durchflussrate	Eingang
DICHTES BEPFLANZUNGSSCHEMA						
Xeri-Sprüher/Nebeldüsen 	Ideal für Bodendecker, großflächige Bepflanzungen und Blumenbeete mit einjährigen Pflanzen	Nein	Viertelkreis Strom Halbkreis Strom Vollkreis Strom Vollkreis Nebel	0 bis 3,2 m 0 bis 4,1 m	0 bis 109,8 l/h @ 2,07 psi	10-32
Xeri 360 True Spray 	Ideal für Bodendecker, großflächige Bepflanzungen und Blumenbeete mit einjährigen Pflanzen	Nein	Vollkreis Ventilator	0 bis 2 m	0 bis 64 l/h bei 100 kPa 0 bis 92,7 l/h bei 200 kPa	Erdspieß Anschlussstück 10-32
Düsen der SQ-Serie 	Handelsübliche Qualität Kleine oder abgegrenzte Flächen mit dichter Bepflanzung	Ja	Viereckiges Sprühmuster, Viertelkreis Viereckiges Sprühmuster, Halbkreis Viereckiges Sprühmuster, Dreiviertelkreis Viereckiges Sprühmuster, Vollkreis	Einstellbar auf 0,8 m oder 1,2 m	22,7 l/h 45,4 l/h 68,1 l/h 90,8 l/h	Gewinde
SPÄRLICHES BEPFLANZUNGSSCHEMA						
Xeri-Bug Tropfer 	Tropfer mit geringem Durchfluss für die Bewässerung der Wurzelbereiche von einzelnen Pflanzen, Sträuchern und Bäumen	Ja	Tropfer	Tropfer	3,79 l/h, 7,57 l/h 1,89 l/h, 3,79 l/h, 7,57 l/h 1,89 l/h, 3,79 l/h, 7,57 l/h	15/21 FPT Anschlussstück 10-32
Xeri-Bug Tropfer mit Rückschlagventil 	Tropfer mit geringem Durchfluss für die Bewässerung der Wurzelbereiche von einzelnen Pflanzen, Sträuchern, Bäumen, Kübelpflanzen und Blumenampeln, insbesondere wenn sie erhöht oder an einem Hang stehen	Ja	Tropfer	Tropfer	1,89 l/h, 3,79 l/h, 7,57 l/h 1,89 l/h, 3,79 l/h, 7,57 l/h	Anschlussstück 10-32
Xeri-Bug Multi-Auslass 	Zur Bewässerung der Wurzelbereiche von Pflanzen, Bäumen und Kübelpflanzen	Ja	Tropfer	Tropfer	1,89 l/h, 3,79 l/h, 7,57 l/h 1,89 l/h, 3,79 l/h, 7,57 l/h	15/21 FPT Anschlussstück
PC-Module 	Bewässerung größerer Sträucher und Bäume mit höherem Wasserbedarf	Ja	Tropfer	Tropfer	18,93 l/h, 26,50 l/h, 37,85 l/h 18,93 l/h, 26,50 l/h, 37,85 l/h 45,42 l/h, 68,13 l/h, 90,84 l/h 18,93 l/h, 26,50 l/h, 37,85 l/h	15/21 FPT Anschlussstück 10-32
Xeri-Bubbler 	Ideal für Sträucher, Bäume, Kübelpflanzen und Blumenbeete. Einsatzort überall dort, wo Verstopfung ein Problem darstellt oder das Wasser einen hohen Mineralgehalt aufweist	Nein	180 Strom 360 Strom 360 Schirm	0-0,67 m Radius 0-0,9m Durchmesser 0-0,9m Durchmesser	0 bis 49,21 l/h bei 2,1 bar 0 bis 30 l/h bei 1 bar 0 bis 49,21 l/h bei 2,1 bar 0 bis 30 l/h bei 1 bar 0 bis 132,48 l/h bei 2,1 bar 0 bis 98 l/h bei 1 bar	Erdspieß Anschlussstück 10-32 Erdspieß Anschlussstück 10-32 Erdspieß Anschlussstück 10-32

Xeri-Bug™ mit Rückschlagventil (XBCV)

Druckausgleichende Tropfer mit niedrigem Durchfluss und einem Rückhaltevermögen von 3 m, ideal für die Bewässerung von Hängen, erhöhten Zonen, Topfpflanzen und mehr.

Merkmale

Effiziente Wassernutzung

Mit einer Rückhaltekraft von 3 m eliminiert der XBCV den Abfluss am Tiefpunkt und sorgt für eine gleichmäßige Bewässerung der gesamten Zone

- In einer 152-m-Standardleitung mit 13 mm Innendurchmesser werden 76 l Wasser in der Leitung gehalten, anstatt abzulaufen
- Mit dem XBCV wird nur eine Zone für einen Höhenunterschied von bis zu 3 m benötigt. Durch weniger Zonen sparen Sie bei der Installation Geld für Ventile und Zeit bei der Installation.

Hält Wasser in der Leitung

Durch das Halten von Wasser in der Leitung:

- Beginnt das XBCV sofort mit der Bewässerung und reduziert die Laufzeiten der Zonen
- Verlängert das XBCV die Lebensdauer des Tropfers, indem es Kalkablagerungen und Verstopfungen verhindert – ein Problem, wenn ein System schmutziges Wasser ablässt und absaugt

Druckausgleichend

Eine druckausgleichende Konstruktion bietet einen konstanten Durchfluss von 1,0 bis 3,5 bar vom ersten bis zum letzten Tropfer in der Leitung

Selbstreinigend

Eine Selbstspülung reinigt die Tropfer bei jedem Ein- und Ausschalten des Systems, wodurch der Wartungsaufwand verringert und die Lebensdauer des Tropfers verlängert wird.

Vielseitige Installation

- Selbsthaltende Modelle verfügen über Widerhaken, die die Installation erleichtern
- Modelle mit 10-32-Gewindeenden können schnell an Aufsteiger oder Adapter angeschlossen werden.
- Sichere Befestigung des Anschlussstücks an eine 1/4 Zoll Verteilerleitung (XQ)

Haltbarkeit

Robustes Design aus UV-beständigen Materialien mit Chemikalienbeständigkeit

Kompakte Bauweise

Mit einem Durchmesser von weniger als einem Zehn Cent Stück ist der Tropfer unauffällig und leicht zu verstecken

Farbcodiert

Farbcodierung zur Erkennung der Durchflussrate

Betriebsbereich

- Öffnungsdruck: 1,0 bar
- Druck: 1,0 bis 3,5 bar
- Durchflussraten: 7,57 l/h oder 1,9, 3,79 gpm
- Filtrieranforderung: 75 Mikrometer für 1,89 l/h, 100 Mikrometer für alle anderen

Modelle

Selbsthaltender Einlass- x Auslassanschluss

- XBCV-05PC: Blau, 1,9 l/h
- XBCV-10PC: Schwarz, 3,8 l/h
- XBCV-20PC: Rot, 7,6 l/h

10/32 Zoll Einlassgewinde x Auslassanschluss

- XBCV-05PC-1032: Blau, 1,9 l/h
- XBCV-10PC-1032: Schwarz, 3,8 l/h
- XBCV-20PC-1032: Rot, 7,6 l/h

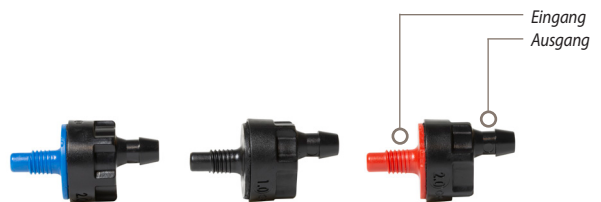
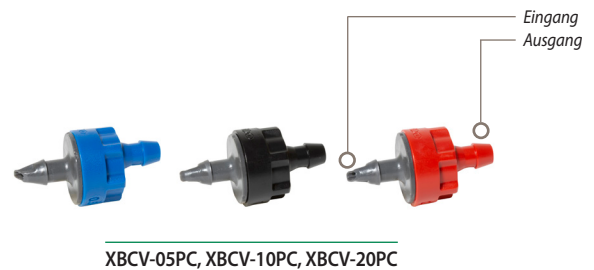

Modelle mit 1032-Gewinde wurden speziell für die Verwendung mit PolyFlex entwickelt. Aufsteiger, 1032-Gewindeadapter (1032-A) oder 1800 Xeri-Bubbler-Adapter (XBA-1800)

Mengen und Modelle der Xeri-Bug-Rückschlagventilsäcke				
Durchflussrate	Farbe	Tasche Menge.	Modellnummer	
1,89 l/h	Blau	25	XBCV05PC	
		100	XBCV05PCBULK	
		25	XBCV05PC1032	
	100		25	XBCV05PC1032BULK
		Schwarz	25	XBCV10PC
			100	XBCV10PCBULK
25	XBCV10PC1032			
3,79 l/h		100	XBCV10PC1032BULK	
	Rot	25	XBCV20PC	
		100	XBCV20PCBULK	
25		XBCV20PC1032		
7,57 l/h		100	XBCV20PC1032BULK	

Bestellbeispiel

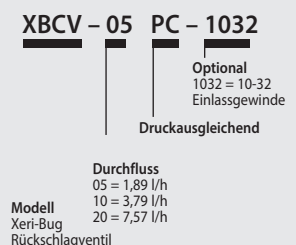

Spezifikationen und Modelle der Xeri-Bug-Rückschlagventiltropfer

Modell	Eingang Typ/Farbe	Nominal Fluss l/h	Filteranforderung Mikrometer
XBCV-05PC	Steckdorn/Blau	1,89	75
XBCV-10PC	Steckdorn/Schwarz	3,79	100
XBCV-20PC	Steckdorn/Rot	7,57	100
XBCV-05PC1032	10-32T/Blue	1,89	75
XBCV-10PC1032	10-32T/Black	3,79	100
XBCV-20PC1032	10-32T/Red	7,57	100

Leistung der Xeri-Bug-Rückschlagventiltropfer

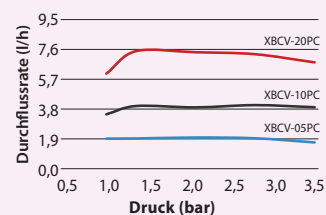

Xeri-Bug™-Tropfer mit Rückschlagventil

Multi-Auslass Xeri-Bug™

Merkmale

- Das druckkompensierende Design liefert einen gleichmäßigen Durchfluss über einen großen Druckbereich 1 bis 3,5 bar
- Tropfer mit sechs Auslässen werden mit nur einem geöffneten Auslass geliefert. Die Spitzen der Auslässe einfach mit Drahtschere oder Knipszange entfernen, um weitere Auslässe einsatzfähig zu machen
- Selbsthaltende Anschlüsse halten sicher in der 6-mm-Verbindungsleitung (XQ)
- Selbstspülung minimiert Verstopfungen
- UV-beständig, aus langlebigem farblich kodiertem Kunststoff



XB-10-6

Betriebsbereich

- Durchfluss: 4 l/h
- Druck: 1,0 bis 3,5 bar
- Filtration: 100 Mikron

Modell: Eingang x Ausgang

- XB-10-6: Schwarz, 4 l/h

Multi-Auslass Xeri-Bug-Tropfer – Leistungsdaten

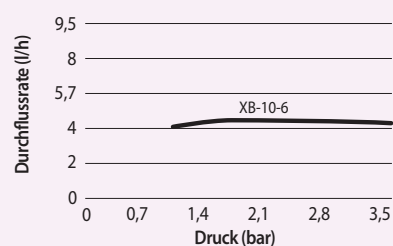

Xeri-Bug™-Tropfer

Druckausgleichende Tropfer mit niedriger Durchflussrate zur Bewässerung der Wurzelbereiche von Pflanzen, Bäumen und Kübelpflanzen

Merkmale

Druckausgleichend

Eine druckausgleichende Konstruktion bietet einen konstanten Durchfluss von 1,0 bis 3,5 bar vom ersten bis zum letzten Tropfer in der Leitung

Selbstreinigend

Eine Selbstspülung reinigt die Tropfer bei jedem Ein- und Ausschalten des Systems, wodurch der Wartungsaufwand verringert und die Lebensdauer des Tropfers verlängert wird.

Vielseitige Installation

- Selbsthaltende Modelle verfügen über Widerhaken, die die Installation erleichtern
- 1/2 Zoll FPT-Einlass zur leichten Anbringung an einem 1/2 Zoll PVC-Aufsteiger (3,8- und 7,6-l/h-Modelle)
- Sichere Befestigung des Anschlussstücks an eine 1/4 Zoll Verteilerleitung (XQ)

Haltbarkeit

Robustes Design aus UV-beständigen Materialien mit Chemikalienbeständigkeit

Kompakte Bauweise

Mit einem Durchmesser von weniger als einem Zehn Cent Stück ist der Tropfer unauffällig und leicht zu verstecken

Farbcodiert

Farbcodierung zur Erkennung der Durchflussrate

Betriebsbereich

- Öffnungsdruck: 1,0 bar
- Druck: 1,0 bis 3,5 bar
- Durchflussraten: 7,57 l/h oder 1,9, 3,79 gpm
- Filtrieranforderung: 75 Mikrometer für 1,89 l/h, 100 Mikrometer für alle anderen

Modell: Eingang x Ausgang

Ausgewählte Produkte dargestellt. Die komplette Verfügbarkeit finden Sie in Ihrer lokalen Preisliste.

- XB-05PC-1032: Blau, 1,89 l/h
- XB-10PC-1032: Schwarz, 3,79 l/h
- XB-20PC-1032: Rot, 7,57 l/h



XB-05PC, XB-10PC, XB-20PC



Xeri-Bug™-Tropfer, TS025 6-mm-Leitungshalter und DBC025 Diffuserkappe

Xeri-Bug-Tropfer – Kenndaten und Modelle

Modell	Eingang Typ/ Farbe	Nominal Fluss l/h	Filterung erforderlich Mikrometer/ Mesh
XB-05PC	Steckdorn/Blau	2	75/200
XB-10PC	Steckdorn/Schwarz	4	100/150
XB-20PC	Steckdorn/Rot	8	100/150

Xeri-Bug-Tropfer – Stk. je Beutel und Modelle

Durchflussrate	Farbe	Stk. je Beutel	Modellnummer
2 l/h	Blau	100	XB05PCBULK
		8000	XB05MAXPAK
4 l/h	Schwarz	100	XB10PCBULK
		8000	XB10MAXPAK
8 l/h	Rot	100	XB20PCBULK
		8000	XB20MAXPAK

Xeri-Bug-Tropfer – Leistungsdaten

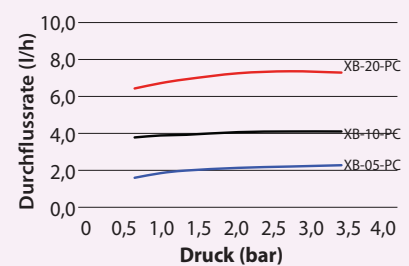

Bestellbeispiel

XB - 05 - PC

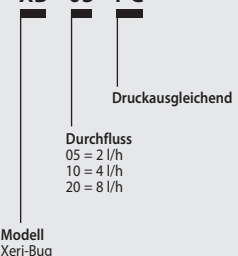

Druckausgleichende Tropfkörper

Druckausgleichende, punktförmige Tropfer mit mittlerem Durchfluss zur Bewässerung größerer Büsche und Bäume

Merkmale

Druckausgleichend

Große Auswahl an druckausgleichenden Tropfern mit 6 verschiedenen konstanten Durchflussraten über einen großen Druckbereich (0,7 bis 3,5 bar)

Vielseitige Installation

- Selbsthaltende Modelle verfügen über Widerhaken, die die Installation erleichtern
- 1/2 Zoll FPT-Einlass zur leichten Anbringung an einem 1/2 Zoll PVC-Aufsteiger
- Sichere Befestigung des Anschlussstücks an eine 1/4 Zoll Verteilerleitung (XQ)

Haltbarkeit

Robustes Design aus UV-beständigen Materialien mit Chemikalienbeständigkeit

Kompakte Bauweise

Mit einem Durchmesser von weniger als einem Zehn Cent Stück ist der Tropfer unauffällig und leicht zu verstecken

Farbcodiert

Farbcodierung zur Erkennung der Durchflussrate

Betriebsbereiche*

- Durchfluss: 18.93 bis 90.84 l/h
- Druck: 0,7 bis 3,5 bar
- Erforderliche Filtration: 150 Mikron

* **WICHTIGE ANMERKUNG:** Verwenden Sie eine PC-Diffusorkappe, um Spritzwasser zu vermeiden, wenn Sie ein PC-Modul am Ende eines 1/4-Zoll-Verteilerrohrs (XQ) oder an einer PolyFlex-Aufsteiger (PFR/FRA) anbringen

Modell: Eingang x Ausgang

Ausgewählte Produkte dargestellt. Die komplette Verfügbarkeit finden Sie in Ihrer lokalen Preisliste.

- PC-05: Hellbraun, 18,93 l/h
- PC-07: Violett, 26,50 l/h
- PC-10: Grün, 37,85 l/h
- PC-12: Dunkelbraun, 45,42 l/h
- PC-18: Weiß, 68,13 l/h
- PC-24: Orange, 90,84 l/h



PCT-05, PCT-07, PCT-10

1/2 Zoll (15/21) FPT-Einlass, der leicht auf ein 1/2 Zoll (15/21) PVC-Aufsteiger aufgeschraubt werden kann

Modelle: 1/2" (15/21)

FTP Eingangsgewinde

Ausgewählte Produkte dargestellt. Die komplette Verfügbarkeit finden Sie in Ihrer lokalen Preisliste.

- PCT-05: Hellbraun, 18,93 l/h
- PCT-07: Violett, 26,50 l/h
- PCT-10: Grün, 37,85 l/h

Mikro-Bewässerung

Druckkompensierende Tropfkörper – Modelle

Modell	Einlasstyp/ Ausgang/Farbe	Nominal Fluss l/h	Filterung erforderlich Mikrometer/ Mesh
PC-05	Steckdorn/hellbraun	18,93	150/100
PC-07	Steckdorn/violett	26,50	150/100
PC-10	Steckdorn/grün	37,85	150/100
PC-12	Steckdorn/dunkelbraun	45,42	150/100
PC-18	Steckdorn/weiß	68,13	150/100
PC-24	Steckdorn/orange	90,84	150/100
PCT-05	NPT/hellbraun	18,93	150/100
PCT-07	NPT/violett	26,50	150/100
PCT-10	NPT/grün	37,85	150/100

Leistung von druckausgleichenden Modulen und Bubbler

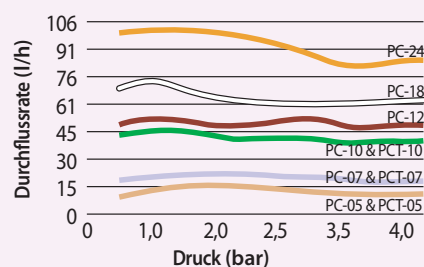

PC-05, PC-07, PC-10

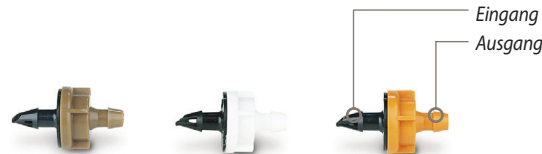

PC-12, PC-18, PC-24

PC-Diffusorkappe

Merkmale

- Kappe rastet sicher auf dem PC-Modul und dem XB-Tropfer ein, um einen Bubbler-Effekt zu erzeugen und ein Auswaschen zu verhindern
- Entwickelt für eine schnelle und einfache Installation
- Hergestellt aus UV-beständigem Polyethylen-Material



PC-DIFFUSER

Modelle

- PC-DIFFUSER: Schwarz

Bestellbeispiel

PC - T - 05
Durchfluss
18,93 l/h
1/2" FPT-Eingang
Modell
PC: Druckkompensierend

SXB-360 SPYK und XS-360TS-SPYK

Mikro-Sprüher mit einstellbarer Durchflussmenge auf Erdspeiß

Anwendungen

Diese einstellbaren Mikro-Sprühregner mit Vollkreis-Sprühmuster werden installationsbereit geliefert. Ideal für Büsche, Bäume, Containerpflanzen und Blumenbeete

Merkmale

- Mikro-Sprühregner auf 12,7 cm Erdspeiß geliefert
- 360° Sprühbild
- Durchfluss und Wurfweite durch Drehen der Außenkappe einstellen
- Wird mit 4-6 mm Anschlussstück für die Installation an einer 13-16 mm Leitung geliefert
- Ausgezeichnete Verteilungsgenauigkeit

Technische Daten

- Druck: 1 bis 2,0 bar
- Durchfluss: Einstellbar von 0 bis 49 l/h für SXB-360-SPYK und 0 bis 90 l/h für XS-360TS-SPYK
- Radius: Einstellbar von 0 bis 46 cm für SXB-360-SPYK und von 0 bis 2 m für XS-360TS-SPYK

Modelle

Ausgewählte Produkte dargestellt. Die komplette Verfügbarkeit finden Sie in Ihrer lokalen Preisliste.

- XS-360TS-SPYK: Mikro-Sprüher mit einstellbarer Durchflussmenge auf Erdspeiß
- SXB-360-SPYK: Mikro-Sprüher mit einstellbarer Durchflussmenge auf Erdspeiß

BENETZUNGSMUSTER



SXB-360

SXB-360 SPYK



Typenreihe XS-90, XS-180, XS-360

Mikro-Sprüher mit einstellbarem Durchfluss

Anwendungen

Diese Sprüher haben ein gleichmäßiges Sprühbild für ausgezeichnete Verteilung. Durchfluss/Wurfweite durch Drehen des integrierten Kugelventils einstellbar. Ideal für Bodendecker und Blumenbeete mit einjährigen Pflanzen

Merkmale

- Gleichmäßiges Sprühmuster und ausgezeichnete Verteilung
- 10-32 selbstschneidende Gewinde passen in Erdspeiß und Aufsteiger (PFR/RS)

Technische Daten

- Druck: 0,5 bis 2,5 bar
- Durchfluss: 0 bis 130 l/h
- Radius:
- XS-90: einstellbar von 0 bis 3,3 m
- XS-180: einstellbar von 0 bis 3,4 m
- XS-360: einstellbar von 0 bis 4,1 m

Modelle

Ausgewählte Produkte dargestellt. Die komplette Verfügbarkeit finden Sie in Ihrer lokalen Preisliste.

- XS-90: 90°-Sprüher, Durchfluss/Wurfweite einstellbar
- XS-180: 180°-Sprüher, Durchfluss/Wurfweite einstellbar
- XS-360: 360°-Sprüher, Durchfluss/Wurfweite einstellbar



XS-90

XS-180

XS-360

BENETZUNGSMUSTER

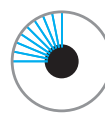

XS-90

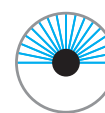

XS-180

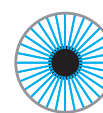

XS-360

Xeri-Bubbler – Leistungsdaten

Druck	* (SXB-360)		● (XS-360TS-SPYK)	
	bar	cm	l/h	m
1,0	0-19	0-33	0-1.4	0-64
1,5	0-32	0-41	0-1.8	0-78
2,0	0-46	0-49	0-2.0	0-90

Xeri-Sprays™ – Leistungsdaten

Druck	XS-90		XS-180		XS-360	
	Meter	l/h	Meter	l/h	Meter	l/h
0,5	0-1.5	0-53	0-1.9	0-53	0-2.5	0-53
1,0	0-2.4	0-78	0-2.4	0-78	0-3.4	0-78
1,5	0-2.9	0-98	0-3.0	0-98	0-4.1	0-98
2,0	0-3.1	0-115	0-3.2	0-115	0-4.1	0-115
2,5	0-3.3	0-130	0-3.4	0-130	0-3.6	0-130

Typenreihe SQ, Düsen für viereckiges Sprühmuster

Präzise und effiziente Sprühdüsen zur Mikro-Bewässerung um die Einfassung von Bäumen und Sträuchern

Merkmale

Präzision und Effizienz

- Entwickelt für die präzise Bewässerung kleiner Flächen.
- Hervorragend geeignet für Ecken in schmalen Pflanzbeeten, Parkplatzinseln, Gehwege, Parkwege, Mittelstreifen und um Bäume und Sträucher herum
- Die handelsübliche Düse ist druckausgleichend und praktisch nebfrei – selbst bei maximalem Betriebsdruck. Dies gewährleistet eine optimale Abdeckung für Anwendungen außerhalb der Rasenfläche von 20 bis 50 psi.
- Erfüllt die Anforderungen an die Mikro-Bewässerung mit einer Durchflussrate von weniger als 98,5 l/h (26 gph) bei 2,1 bar (30 psi).

Vielseitige Installationen

- Vereinfachtes Design und leichte Installation, eine Vielzahl von Anwendungen
- Eine Düse hat eine Wurfweite von 0,8 oder 1,2 m
- Kann an einer Vielzahl von Sprühköpfen und Aufsteiger installiert werden

Einzigartiges Muster für Bäume

- Entwickelt für die präzise Bewässerung um die Einfassung von Bäumen und Sträuchern.
- Hervorragend geeignet für Ecken in schmalen Pflanzbeeten, Parkplatzinseln, Gehwege, Parkwege und Mittelstreifen

Einsparungen – Wasser und Kosten

- Erfüllt die Anforderungen an die Mikro-Bewässerung mit einer Durchflussrate von weniger als 98,5 l/h (26 gph) bei 2,1 bar (30 psi).
- Die einzigartige Abdeckung von Kante zu Kante reduziert die Anzahl der benötigten Düsen, was zu einer Verringerung der Kosten führt und die Installationszeit wesentlich reduziert
- Viereckiges Sprühbild und Druckkompensation bieten mehr Effizienz und Kontrolle, verringern Überwässerung, Sachschäden und Haftbarkeit.

Eine Düse...Zwei Wurfweiten

Durch eine einfache Drehung der Düse bis zum nächsten voreingestellten Stopp lässt sich die Wurfweite der Rain Bird-SQ-Düse von 0,8 auf 1,2 m ändern. Zwei Düsen in einer.



SQ Düsen mit Sieben

Installationsoptionen



SQ-Düse auf PolyFlex Aufsteiger (PFR-FRA)



SQ-Düse auf 1800 Sprüher Gehäusemontage







SQ-Düse auf Schedule 80 Aufsteiger



SQ-Düse auf PolyFlex-Aufsteiger und Pfahl (PFR-RS)





SQ-Düse – Leistungsdaten

Wurfweite 0,8 m bei einer Höhe von 0,15 m über Erdoberkante

Düse	Druck bar	Wurfweitenradius m	Durchfluss l/h	Durchfluss l/min	Niederschlagsrate ohne Überlappung mm/h
Q 	1,4	0,8	24	0,38	41,66
	2,1	0,8	28	0,45	48,26
	2,8	0,9	28	0,45	33,53
	3,4	0,9	28	0,45	33,53
H 	1,4	0,8	39	0,64	33,27
	2,1	0,8	46	0,68	39,88
	2,8	0,9	52	0,68	30,99
	3,4	0,9	52	0,68	30,99
3Q 	1,4	0,8	61	1,01	34,77
	2,1	0,8	68	1,14	39,12
	2,8	0,9	79	1,32	31,69
	3,4	0,9	79	1,32	31,69
F 	1,4	0,8	76	1,25	32,51
	2,1	0,8	92	1,51	39,37
	2,8	0,9	103	1,74	30,99
	3,4	0,9	103	1,74	30,99

SQ-Düse – Leistungsdaten

Wurfweite 1,2 m bei einer Höhe von 0,15 m über Erdoberkante

Düse	Druck bar	Wurfweitenradius m	Durchfluss l/h	Durchfluss l/min	Niederschlagsrate ohne Überlappung mm/h
Q 	1,4	1,2	23	0,38	16,26
	2,1	1,2	26	0,45	18,80
	2,8	1,4	27	0,45	14,99
	3,4	1,4	27	0,45	14,99
H 	1,4	1,2	39	0,64	12,95
	2,1	1,2	40	0,68	15,49
	2,8	1,4	40	0,68	13,72
	3,4	1,4	40	0,68	13,72
3Q 	1,4	0,8	61	1,01	13,58
	2,1	0,8	68	1,14	15,28
	2,8	0,9	79	1,32	14,08
	3,4	0,9	79	1,32	14,08
F 	1,4	1,2	76	1,25	12,70
	2,1	1,2	92	1,51	15,49
	2,8	1,4	103	1,74	13,72
	3,4	1,4	103	1,74	13,72

Leistungsdaten bei völliger Windstille gemessen

SQ-Düsen

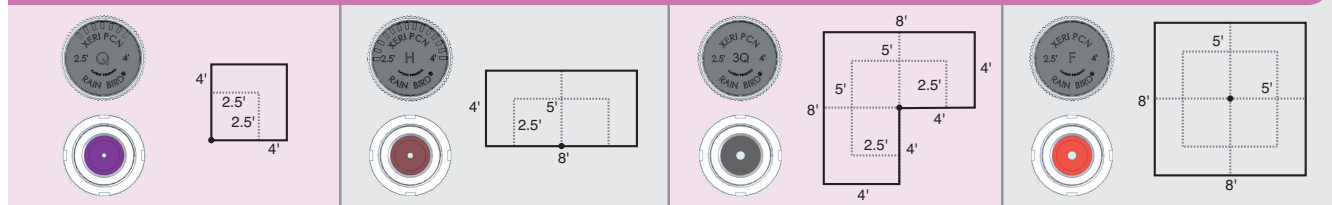

SQ-Düse installiert an PolyFlex-Aufsteiger mit Düsenadapter



Verwendung eines selbsthaltenden Tropfers mit Tropfschläuchen



Verwenden Sie ein Xeriman™ Werkzeug, um einen selbsthaltenden Tropfer direkt in den Tropfschlauch oder zwischen die Tropfrohrleitungen einzuführen.



Verwenden Sie ein Xeriman™ Werkzeug, um einen selbsthaltenden Tropfer direkt in den Tropfschlauch oder zwischen die Tropfrohrleitungen einzuführen.

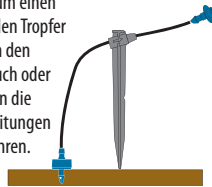

Selbsthaltende Anschlussstücke für Sprüher und Bubbler



Ein selbsthaltendes Anschlussstück kann in die Verteilerrohre gestanzt werden. Der Tropfer wird dann am Ende des 6-mm-Verteilerschlauchs angebracht.

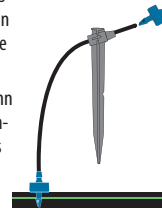

Verbinden Sie einen Tropfer mit Erdspeiß (auf einem Halter) über ein Anschlussstück und einen 6-mm-Schlauch mit dem Tropfschlauch

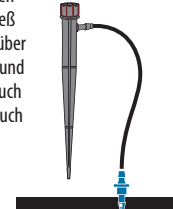

Zentralisierung von Verteilungsanschlüssen



Der Multi-Auslass Xeri-Bug™ bietet eine zentrale Wasserverteilung für bis zu sechs Pflanzen mit derselben Durchflussrate.

Die Installation erfolgt wie bei einzelnen Tropfern, indem der 6-mm-Verteilerschlauch an einen der Auslässe angeschlossen wird.

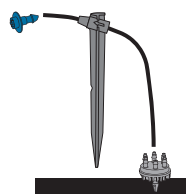

Der Verteiler mit 6 Auslässen bietet einen zentralen Wasserverteilungsanschluss für bis zu sechs verschiedene Emissionsvorrichtungen.

Der Tropfer wird am Ende der 6 mm Verbindungsleitung angebracht, um den Wasserfluss zu regulieren.

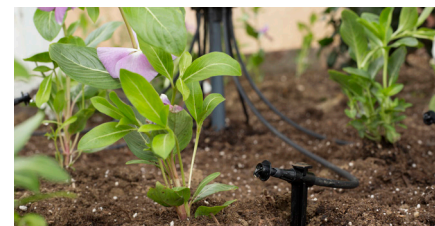
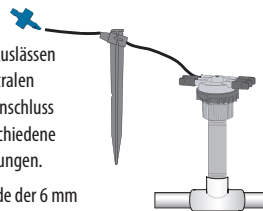

Der Xeri-Bird™ 8 bietet einen zentralen Standort für bis zu acht Tropfer. Setzen Sie verschiedene Tropfer ein, um die für verschiedene Pflanzen erforderlichen Durchflussraten zu erzielen. Arme mit 6 mm Verteilerleitung, 6 mm Bodenspieß und Insektenschutz ermöglichen eine präzise Bewässerung.

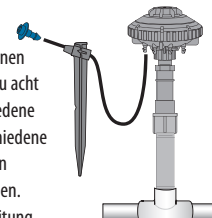

Tropfer mit Gewinde an Aufsteiger



Verwenden Sie ein 10-32-Tropfgewinde mit einem PolyFlex-Aufsteiger

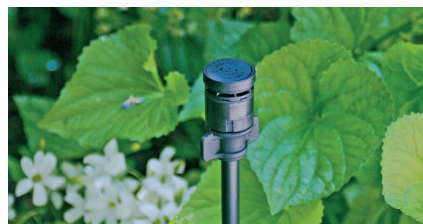
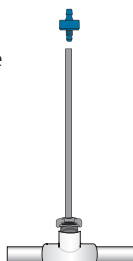

Der SQ kann über eine PolyFlex-Aufsteiger mit einem SQ ADP-Adapter an PE oder PVC angeschlossen werden.

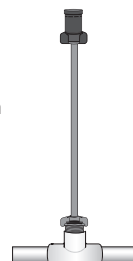

Verwenden Sie ein Easy Fit-T-Stück und einen Adapter mit Innengewinde, um ein PolyFlex-Aufsteiger mit 10-32-Tropfgewinde an den Tropfschlauch anzuschließen.

Fügen Sie bei Bedarf eine PC-Diffusorkappe hinzu, um Spritzer zu vermeiden.

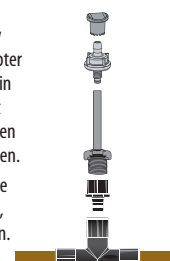

Xeri-Bird™ 8-Auslass-Tropfer

Der flexibelste und funktionsreichste Tropfer mit Multi-Auslass auf dem Markt, ideal für neue Projekte und Umrüstungen

Merkmale

- Der einzige Multi-Auslass-Tropfer auf dem Markt, der über 8 konfigurierbare Anschlüsse und 10 Durchflussoptionen verfügt und damit maximale Flexibilität bietet
- Modell XBD-81 enthält einen integrierten Filter. Einfache Umrüstung bei Installation mit dem optionalen Druckregler im Schaft (PRS-050)
- Wartungsfreundlich, da das Gehäuse einfach vom Aufsteiger entfernt werden kann
- Kann einen beliebigen 1/2" (15/21) Aufsteiger geschraubt werden und liefert Wasser für mehrere Standorte für erhöhte Flexibilität des Systems
- Jeder Anschluss nimmt einen Xeri-Bug™-Tropfer oder ein PC-Modul für unabhängige Durchflüsse von 2 bis 90,84 l/h auf oder verwendet ein selbsthaltendes Anschlussstück (SPB-025) für uneingeschränkten Durchfluss
- Das Modell XBD-81 verfügt über einen integrierten 75-Mikron-Filter, der einfach von der Oberseite der Einheit aus gewartet werden kann
- Acht an der Unterseite angebrachte selbsthaltende Auslassanschlüsse für sicheren Halt der 6-mm-Verteilerleitung (XQ)
- Einzigartige Kupplungsmutter zum Entfernen des Xeri-Bird 8-Gehäuses vom Aufsteiger für einfache Installation und Wartung
- Die Tropfer müssen innerhalb des Xeri-Bird installiert werden, um einen zu hohen Gegendruck zu vermeiden

Betriebsbereich

- Durchfluss: 2 bis 90,84 l/h pro Ausgang
- Druck: 1,0 bis 3,5 bar

Modelle

- XBD-81: Xeri-Bird 8 Einheit (beinhaltet acht werkseitig installierte 4 l/h Xeri-Bug-Tropfer und Filter)

* Muss als zweites installiert werden

** Muss als Erstes installiert werden



XBD-81



Hilfreicher Tipp: Tropfer wie abgebildet immer mit dem spitzen Ende (Zugangswiderhaken) oder dem Gewindeende nach oben installieren



Jeder Anschluss kann auf dem Xeri-Bird™ durch die Installation von durchflussgeregelten Tropfern konfiguriert werden. Oben wird eine Kombination von 2, 4 und 8 l/h Xeri-Bug-Tropfern gezeigt.

Verteiler mit 6 Auslässen – EMT-6XERI

Merkmale

- 1/2" (15/21) FPT FPT-Eingang passt auf 1/2" (15/21) Aufsteiger und ergibt einen Verteiler mit sechs freifließenden und selbsthaltenden 6-mm-Anschlüssen
- Jeder Anschluss ist mit einer langlebigen Kunststoffkappe verschlossen
- Kunststoffkappen können einfach entfernt werden, um die zu bewässernde Fläche mit bis zu sechs verschiedenen Tropfern auszustatten
- Anbringung einer 6-mm-Verbindungsleitung (XQ) an jedem Auslass für die Verwendung mit: Xeri-Bugs, PC Tropfkörpern, Xeri-Pops, Xeri-Sprays und Xeri-Bubblem

Betriebsbereich

- Druck: 1,0 bis 3,5 bar
- Erforderliche Filtration: 100 µm

Modell

- EMT-6XERI



EMT-6XERI

1/4" Selbsthaltendes Anschlussstück

Merkmale

- Zum Verbinden einer 6-mm-Verbindungsleitung mit einer 12-mm- oder 16-mm-Verbindungsleitung
- Der selbsthaltende Einlassanschluss lässt sich leicht in 1/2 Zoll (12 mm) oder 3/4 Zoll (16 mm) Verteilerleitungen mit einem Xerim^{an}™ Werkzeug (XM-Tool) einführen
- Selbsthaltender Anschluss hält sicher in der 6-mm-Verbindungsleitung (XQ). Die graue Farbe des Anschlussstücks gibt an, dass der Durchfluss dieser Einheit nicht reguliert ist

Betriebsbereich

- Druck: 0 bis 3,5 bar

Modell

- SPB-025

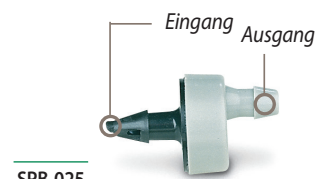

SPB-025

Jet Spike 310-90, 310-180, 310-360

Sprüher mit einstellbarem Durchfluss auf Erdspeiß

Merkmale

- Installationsbereit. Ideal für Blumenbeete, Bodendecker und Topfpflanzen
- 31 cm Sprüher auf Erdspeiß
- 20 cm Verlängerung
- Gesamthöhe des Erdspeißes mit Verlängerung: 51 cm
- Mikro-Versenkregner aus Acetal, Erdspeiß aus Polyethylen und Verlängerung aus HDPE
- 4/6 mm, vormontierter, flexibler PVC-Verbindungsschlauch (Länge: 50 cm)

Jet Spike 310-90, 310-180, 310-360 – Leistungsdaten

Druck	90°		180°		360°	
	I/h	Meter	I/h	Meter	I/h	Meter
0,5	0 - 58	0 - 1,7	0 - 58	0 - 1,9	0 - 58	0 - 2,5
1,0	0 - 82	0 - 2,5	0 - 82	0 - 2,3	0 - 82	0 - 3,4
1,5	0 - 101	0 - 2,9	0 - 101	0 - 2,7	0 - 101	0 - 3,9
2,0	0 - 117	0 - 3,2	0 - 117	0 - 3,0	0 - 117	0 - 4,1
2,5	0 - 130	0 - 3,5	0 - 130	0 - 3,3	0 - 130	0 - 4,2

Technische Daten

- Druck: 0,5 bis 2,5 bar
- Durchfluss: 0 bis 130 Liter/Stunde
- Wurfweite: einstellbar von 0 bis 4,2 m

Modelle

- JET SPIKE 310-90: 90° Mikro-Sprühregner auf Erdspeiß
- JET SPIKE 310-180: 180°-Mikro-Sprühregner auf Erdspeiß
- JET SPIKE 310-360: 360° Mikro-Sprühregner auf Erdspeiß mit 18 Strahlen



Jet Spike 310-90

Diffuserkappe mit Insektenschutz

Merkmale

- Verhindert Verstopfen der 6-mm-Verbindungsleitung durch Insekten oder Schmutz
- Selbsthaltender Anschluss passt in die 6-mm-Verbindungsleitung (XQ)
- Geflanschter Schild verteilt Wasser zur Minimierung der Bodenerosion am Tropfaustrittspunkt

Betriebsbereich

- Druck: 0 bis 3,5 bar

Modelle

- DBC-025: Schwarz

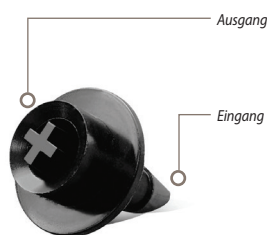

DBC-025

Universeller 1/4" Bodenspeiß

Merkmale

- Hält 6-mm-Verbindungsleitung und Tropfer oder Diffuserkappe im Wurzelbereich der Pflanze
- Zum sicheren Halten von 1/4 Zoll (6 mm)-Verteilerleitungen von Rain Bird und anderen Herstellern – 4 bis 4,6 mm ID und 5,6 bis 6,4 mm AD.
- Starrer Erdspeiß mit flachem, vergrößertem Kopf, der das Einschlagen in harten Boden erleichtert

Hinweis: Wenn ein Tropfer am Einlass der Verteilerleitung installiert wird, verwenden Sie eine Diffuserkappe (DBC-025) am Auslass der Leitung, um ein Verstopfen durch Insekten zu verhindern und die Leitungen an Ort und Stelle zu halten

Modell

- TS-025



TS-025

PolyFlex-Aufsteiger und Halter

Merkmale

- 30,5 cm Aufsteiger, der mit einem 17,8 cm (7 Zoll) Erdspeiß vormontiert ist
- Verwendung mit jedem Tropfkörper mit 10-32 Gewinde zur Lieferung von Wasser direkt für eine Pflanze. Diese beinhalten Xeri-Bugs, PC Tropfkörper, Xeri-Bubbler und Xeri-Sprays
- Spart Zeit und Geld bei der Installation eines Bewässerungssystems mit geringem Volumen.
- Extrem robustes und zuverlässiges PolyFlex-Aufsteiger, konstruiert aus dickwandigem, hochdichtem Polyethylen

Betriebsbereich

- Druck: 1,0 bis 3,5 bar

Modell

- PFR-RS: 30,5 cm PolyFlex-Aufsteiger und 17,8 cm (7 Zoll) Bodenspeiß



PFR-RS

Betriebsanzeigeset für Tropfsysteme

Merkmale

- Aufsteiger steigt 15,2 cm zur guten Sichtbarkeit
- Wenn der Aufsteiger ausgefahren ist, erfolgt die Tropfbewässerung mit einem Druck von mindestens 1,38 bar
- Betriebsanzeige umfasst drei verschiedene Anzeigekappen: Trinkwasser, Brauchwasser oder anpassbare 4-VAN-Düse für Versenkregner
- Enthält 40,6 cm 1/4 Zoll Verteilerrohr mit vorinstalliertem Anschlussstück

Modell

- OPERIND



OPERIND

Wurzelbewässerungssystem (RWS)

Wurzelbewässerungssystem fördert tiefes Wurzelwachstum, gesund Baumentwicklung und beschleunigtes Wachstum

Merkmale und Vorteile

- Unterflur-Belüftung und -Bewässerung verhindern einen Transplantationsschock bei Bäumen und Sträuchern
- Wirksamste Lösung für die Baumbewässerung – bis zu 95 % Gleichförmigkeit der Verteilung bei minimalen Wind-, Verdunstungs- oder Randverlusten.
- Ästhetisch gestalteter Unterflur-Bubbler trägt zum natürlichen Erscheinungsbild einer Landschaft bei.
- Eine Verriegelungsvorrichtung verhindert Vandalismus
- Verhindert flaches Wurzelwachstum und Schäden am Hardscape
- Ästhetisch ansprechende Unterflurinstallation
- Werkseitige Montage von Bubbler und Schlauch gewährleistet höchste Zuverlässigkeit.

Für das RWS-Modell:

- Die 10,2 cm Haltekappe und die vandalismussichere Verriegelungsvorrichtung sitzen auf einem 91,4 cm langen halbstarren Mesh-Rohr
- Werkseitig installierte Schwinghalterungen (außer RWS) mit einem Bubbler 1401 (0,95 l/min) oder 1402 (0,5 gpm) auf einem festen Aufsteiger vereinfachen den Anschluss an die Zuleitungen
- Optionen: Rückschlagventil zur Verhinderung der Entleerung von Leitungen (Minimum Rückhaltevermögen von 304,8 cm)
Sandschutzhülle für den Einsatz in feinkörnigen Böden

Für RWS-Mini:

- Die 10,2 cm Haltekappe und die vandalismussichere Verriegelungsvorrichtung sitzen auf einem 45,7 cm langen halbstarren Mesh-Rohr.
- Werkseitig installiertes ½" Winkelverbinder-Steckkupplung mit einem Bubbler 1401 oder 1402 vereinfacht den Anschluss an die Zuleitungen.
- Optionen: Auslaufsperrventil verhindert das Auslaufen der Leitungen.
Sandschutzhülle für den Einsatz in feinkörnigen Böden

Für RWS-Supplemental:

- Die 5,1 cm Aufsteckkappe und die Bodenkappe befinden sich an den Enden eines 25,4 cm langen flexiblen perforierten Rohrs.
- Werkseitig installierte ½" Winkelverbinder-Steckkupplung mit einem Bubbler PCT oder 1401 vereinfacht den Anschluss an die Zuleitungen.
- Optionen: Auslaufsperrventil verhindert das Auslaufen der Leitungen.

Sandschutzhülle für den Einsatz in feinkörnigen Böden

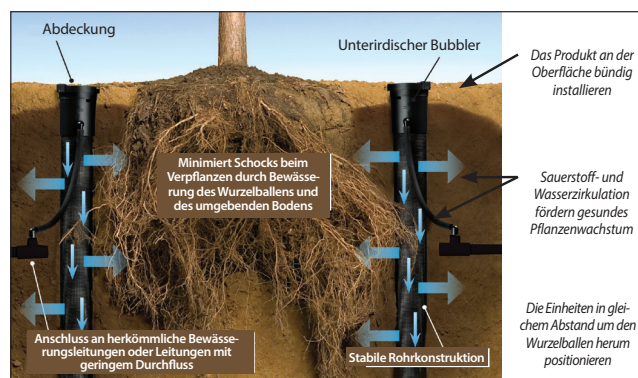

Modelle/Spezifikationen (Wählen Sie die angezeigten Modelle aus. Die komplette Verfügbarkeit finden Sie in Ihrer lokalen Preisliste.)

Modell	Bubbler	Rückschlagventil*	Schwinghalterung mit ½ Zoll (15/21) M NPT-Einlass	Winkelverbinder-Steckkupplung mit ½ Zoll (15/21) M NPT-Einlass
91,4 cm Wurzelbewässerungssystem (mit 10,2 cm vandalismussicherer Verriegelung)				
RWS	Ideal für ¼ Zoll Tropfschläuche oder vom Kunden bereitgestellte Hardware	-	-	-
RWS-B-C-1401	57 l/h	✓ (91,4 cm)	✓	-
RWS-B-1401	57 l/h	-	✓	-
RWS-B-X-1401	57 l/h	-	✓ (45,7 cm ohne Winkelstück)	-
RWS-B-C-1402	114 l/h	✓ (91,4 cm)	✓	-
RWS-B-1402	114 l/h	-	✓	-
RWS-B-C-1404	228 l/h	✓ (91,4 cm)	✓	-
41,7 cm Wurzelbewässerungssystem – Mini (mit 10,2 cm vandalismussicherer Verriegelung)				
RWS-M	Ideal für ¼ Zoll Tropfschläuche oder vom Kunden bereitgestellte Hardware	-	-	-
RWS-M-B-C-1401	57 l/h	✓ (45,7 cm)	-	✓
RWS-M-B-1401	57 l/h	-	-	✓
RWS-M-B-C-1402	114 l/h	✓ (45,7 cm)	-	✓
RWS-M-B-1402	114 l/h	-	-	✓
25,4 cm Wurzelbewässerungssystem – Supplemental (mit 5,1 cm Abdeckkappe und Bodenkappe)				
RWS-S-B-C-PCT5	1140 l/h	✓ (25,4 cm)	-	✓
RWS-S-B-C-1401	57 l/h	✓ (25,4 cm)	-	✓
RWS-S-B-1401	57 l/h	-	-	✓

Wurzelbewässerung – Zubehör

RWS-SOCK (Schutzhülle für Wurzelbewässerung)

RWS-GRATE-P (Wurzelbewässerungssystem lila Gitter für RWS und RWS-Mini)

* Auslaufsperrventil ist 4,3 m von der Rückhaltung oder 0,4 bar

Oberirdisches XFD-Tropfrohr

Die flexibelsten, druckausgleichenden Inline-Tropferleitungen, erhältlich zur Bewässerung von Bodendeckern, dichten Pflanzungen, Heckenreihen und mehr

Merkmale

- Besonders flexible Leitung für schnelle, einfache Installation
- Doppellagige Leitungen (braun über schwarz oder lila über schwarz) sorgen für höchste Beständigkeit gegenüber Chemikalien, UV-Beschädigung und Algenbewuchs.
- Zum Patent angemeldete Tropferkonstruktion sorgt für erhöhte Zuverlässigkeit
- Größere Verlegelängen als bei den Wettbewerbsprodukten
- Ihr einzigartiges Material bietet wesentlich mehr Flexibilität bei der Planung und ermöglicht engere Kurven mit weniger Winkeln für eine einfachere Installation.
- Große Auswahl an Durchflussraten, Tropferabständen und Rollenlängen bietet Planungsflexibilität für eine Vielzahl von Anwendungen auch außerhalb des Rasenbereichs.
- Verwenden Sie einen Luft-/Vakuum-Entlastungsventilsatz, wenn die Installation unterirdisch erfolgt

Betriebsbereich

- Druck: 0,58 bis 4,1 bar
- Durchflussraten: 1,6 l/h, 2,3 l/h und 3,5 l/h
- Temperatur: Wassertemperatur bis 37,8 °C; Umgebungstemperatur bis 51,7 °C
- Erforderliche Filtration: 125 Mikron

Technische Daten

- Außendurchmesser: 16,1 mm
- Innendurchmesser: 13,6 mm
- Wandstärke: 1,2 mm
- Abstand: 33, 40 oder 50 cm
- Längen: 50, 100 m-Rollen
- Mit XF Tropfrohr-Verbindungsstücke verwendet



XFD Tropfrohr



XFD Tropfrohre bieten verbesserte Flexibilität für Knickfestigkeit und einfache Installation. Das Tropfrohr kann in einem Radius von 7,62 cm gebogen werden, ohne abzuknicken.

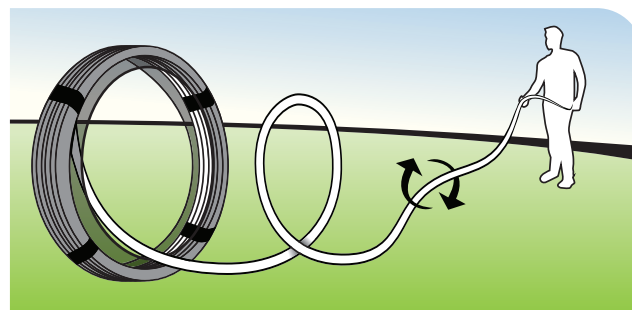

Einfach auszulegende Rolle verringert Verlegezeit und erleichtert die Installation.

Kompatible Anschlussstücke



XF Tropfrohr-Verbindungsstücke (S. 129)



Klemmringverschraubungen Easy Fit (S. 131)

XFD Oberflächen-Tropfrohr-Modelle

Modell	Durchfluss l/h	Abstand cm	Rollenlänge m
XFD1633100	1,6	33	100
XFD2333100	2,3	33	100
XFD2340100	2,3	40	100
XFD2350100	2,3	50	100
XFD233350	2,3	33	50

XFD Oberflächen-Tropfrohr-Modelle

Modell	Durchfluss gph	Abstände Zoll	Rollenlänge Fuß
XFD-06-12-100	0,60	12	100
XFD-06-12-250	0,60	12	250
XFD-06-12-500	0,60	12	500
XFD-06-18-100	0,60	18	100
XFD-06-18-250	0,60	18	250
XFD-06-18-500	0,60	18	500
XFD-09-12-100	0,90	12	100
XFD-09-12-250	0,90	12	250
XFD-09-12-500	0,90	12	500
XFD-09-18-100	0,90	18	100
XFD-09-18-250	0,90	18	250
XFD-09-18-500	0,90	18	500
XFDP-06-12-500 (Violett)	0,60	12	500
XFDP-06-18-500 (Violett)	0,60	18	500
XFDP-09-12-500 (Violett)	0,90	12	500
XFDP-09-18-500 (Violett)	0,90	18	500

XFD Oberflächen-Tropfrohr – maximale Leitungslängen (Meter)

Einlassdruck bar	Maximale Leitungslänge (Meter)					
	33 cm		40 cm		50 cm	
	Nenndurchfluss (l/h)					
	1,6	2,3	3,5	1,6	2,3	3,5
1,00	104	79	54	112	85	100
1,70	131	104	77	136	108	129
2,40	146	121	93	153	127	152
3,10	160	135	105	168	141	162
3,80	172	143	116	176	148	169

XFD Oberflächen-Tropfrohr – maximale Leitungslängen (in Fuß)

Einlassdruck psi	Maximale Leitungslänge (Fuß)			
	12" Abstand		45 cm Abstand	
	Nenndurchfluss (gph):			
	0,6	0,9	0,6	0,9
15	273	155	314	250
20	318	169	353	294
30	360	230	413	350
40	395	255	465	402
50	417	285	528	420
60	460	290	596	455

XFCV Tropfrohr mit Auslaufsperrventil

Rain Bird®-XFCV-Tropfrohr mit einem hoch belastbaren Auslaufsperrventil (0,24 bar) für Oberflächenanwendungen reiht sich als wertvolles Mitglied in die Typenreihe XF der Tropfrohre von Rain Bird ein. Das XFCV ist das leistungsstärkste Tropfrohr der Branche und eignet sich ideal für Flächen, auf denen kein anderes Tropfrohr funktioniert. Wird das XFCV in Anwendungen mit Höhenunterschieden eingesetzt, bleibt das zum Patent angemeldete Auslaufsperrventil geschlossen, mit einem Rückhaltevermögen im Tropfrohr von bis zu 2,4 m.

Das XFCV von Rain Bird bietet eine bessere Gleichmäßigkeit und hilft, eine Überbewässerung an der tiefsten Stelle auf der Fläche zu vermeiden, wodurch die Bildung von Pfützen und ein Auslaufen aus dem Tropfrohr verhindert werden.

Sie ist mit Rain Bird Easy Fit-Klemmringverschraubungen, XF-Tropfrohr für Tropfleitungen und anderen selbsthaltenden 17-mm-Einschubverbindern kompatibel.

Merkmale

Einfach

- Durch die zum Patent angemeldete Technologie des Auslaufsperrventils (0,24 bar) bleibt das Tropfrohr immer mit Wasser gefüllt, wodurch die Gleichmäßigkeit der Bewässerung sichergestellt wird. Das Wasser wird zurückgehalten, wodurch das Rohr zu Beginn eines neuen Bewässerungszyklus nicht erneut gefüllt werden muss.
- Durch die Verwendung eines firmeneigenen Schlauchmaterials ist die XFCV-Tropfrohr mit Hochleistungs-Rückschlagventil das flexibelste Tropfrohr der Branche. Konstruktion und Installation werden dadurch enorm vereinfacht.
- Die flach gehaltene Tropferkonstruktion von Rain Bird verringert Druckverlust im Rohr, sodass längere Zuleitungen, eine vereinfachte Planung und kürzere Installationszeiten möglich sind.
- Verschiedene Durchflussraten und Abstände der Tropfer sowie unterschiedliche Rollenlängen stellen eine flexible Planung für die Oberflächenbereiche – mit oder ohne Höhenunterschiede – sicher

Hergestellt mit recycelten Materialien

- Alle XF-Tropfrohre (XFD, XFS, XFCV) von Rain Bird sind für LEED-Zertifizierung 4.2 qualifiziert, da sie mindesten 20 % Polyethylen aus Rezyklaten aus dem Endverbraucherbereich enthalten. Diese sind in einem Sortiment von Rollengrößen, Durchflussraten und Tropferabständen erhältlich

Zuverlässig

- Der druckkompensierende Tropfer stellt einen gleich bleibenden Durchfluss über die gesamte Nebenleitungslänge und damit eine höhere Gleichförmigkeit bei höherer Zuverlässigkeit in einem Druckbereich zwischen 1,38 und 4,14 bar sicher.

Haltbar

- Doppellagige Leitungen (braun über schwarz) sorgen für unübertroffene Beständigkeit gegenüber Chemikalien, Algenbewuchs und UV-Beschädigung.

Sandresistent

- Der hausintern entwickelte Tropfer von Rain Bird vermeidet Verstopfungen durch einen extra breiten Strömungsweg kombiniert mit einer Selbstspülfunktion.



XFCV Tropfrohr für hochgelegene Anwendungen

Mit dem integrierten 0,24 bar Auslaufsperrventil des XFCV werden alle Leitungen gefüllt und bis zu 2,4 Meter Wasser wird zurückgehalten



Betriebsbereich

- Öffnungsdruck: 1,0 bar
- Druck: 1,38 bis 4,14 bar
- Durchflussraten: 2,3 und 3,5 Liter pro Stunde
- Temperatur:
 - Wasser: bis zu 37,8 °C
 - Umgebung: bis zu 51,7 °C
- Erforderliche Filtration: 125 Mikron

Technische Daten

- Abmessungen:
 - Außendurchmesser: 16 mm
 - ID: 13,6 mm;
- Wandstärke: 1,2 mm
- 30,48 cm und 445,72 cm Abstand
- Rollenfarbe: Braun
- Zur Verwendung mit XF Tropfrohr-Verbindungsstücken oder Rain Bird Easy Fit-Klemmverschraubungen.

Kompatible Anschlussstücke



XF Tropfrohr-Verbindungsstücke (S. 129)



Klemmringverschraubungen Easy Fit (S. 131)

XFCV-Tropfrohrmodelle

Modell	Durchfluss gph	Abstände Zoll	Rollenlänge Fuß
XFCV-06-12-100	2,30	30,5	30,5
XFCV-06-12-250	2,30	30,5	76,2
XFCV-06-12-500	2,30	30,5	152,4
XFCV-06-18-100	2,30	30,5	30,5
XFCV-06-18-250	2,30	30,5	76,2
XFCV-06-18-500	2,30	30,5	152,4
XFCV-09-12-100	2,30	30,5	30,5
XFCV-09-12-250	2,30	30,5	76,2
XFCV-09-12-500	2,30	30,5	152,4
XFCV-09-18-500	2,30	30,5	152,4

XFCV-Tropfrohr Maximale Lauflänge der Nebenleitungen (Meter)

Einlassdruck bar	Maximale Leitungslänge (Meter)	
	33 cm	50 cm
	Nenndurchfluss (l/h) 2,3	
1,38	84	93
2,07	102	117
2,76	115	135
3,45	125	155
4,14	137	178

XFS Tropfrohr – maximale Leitungslängen (Fuß)

Einlassdruck psi	Maximale Leitungslänge (Fuß)			
	12" Abstand		45 cm Abstand	
	Nenndurchfluss (gph):		Nenndurchfluss (gph):	
	0,6	0,9	0,6	0,9
20	192	136	254	215
30	289	205	402	337
40	350	248	498	416
50	397	281	573	477
60	436	309	637	529

Mikro-Bewässerung

Unterirdisches XFS-Tropfrohr mit Copper Shield™-Technologie

Unterirdische Mikro-Bewässerung (SDI) perfekt für kleine, schmale und enge Bepflanzungsbereiche, Bereiche mit engen Kurven sowie Rasenflächen
Das kupferfarbene unterirdische Tropfrohr Rain Bird® XFS mit Copper Shield™-Technologie ist die neueste Innovation in der Rain Bird-Produktreihe für Tropfbewässerung. Die zum Patent angemeldete Copper Shield-Technologie von Rain Bird schützt den Tropfer vor Wurzeleinwüchsen. Damit entsteht ein langlebiges und wartungsarmes unterirdisches Mikro-Bewässerungssystem zur Verwendung unter Rasen- oder Strauchflächen und Bodendeckern.

Ein speziell entwickelter Rohrwerkstoff macht das unterirdische Tropfrohr XFS mit Copper Shield™ zur flexibelsten Leitung in der Branche und damit zum am einfachsten zu planenden und installierenden unterirdischen Tropfrohr.

Merkmale

Einfach

- Die flach gehaltene Tropferkonstruktion von Rain Bird verringert Druckverlust im Rohr, sodass längere Zuleitungen, eine vereinfachte Planung und kürzere Installationszeiten möglich sind.
- Die vielfältige Auswahl an Tropferdurchflussraten, Tropferabständen und Rollenlängen bietet Planungsflexibilität für eine Vielzahl von unterirdischen Anwendungen unter Rasen oder Sträuchern und Bodendeckern.

Zuverlässig

- XFS-Tropfer der Unterflur-Tropfrohrleitung sind durch Rain Birds zum Patent angemeldete Copper Shield™-Technologie vor Wurzeleinwuchs geschützt. Somit ergibt sich ein System, das keine Wartung und keinen Ersatz chemischer Stoffe zur Verhinderung von Wurzeleinwuchs erfordert.
- Der druckkompensierende Tropfer stellt einen gleich bleibenden Durchfluss über die gesamte Nebenleitungslänge und damit eine höhere Gleichförmigkeit bei höherer Zuverlässigkeit in einem Druckbereich zwischen 0,58 und 4,14 bar sicher

Haltbar

- Doppellagige Leitungen (Kupfer über schwarz) bieten unübertroffene Beständigkeit gegen Chemikalien, Algenwachstum und UV-Schäden.
- Sandtolerant: Das firmeneigene Tropferdesign von Rain Bird hält durch einen extra breiten Durchflussweg in Kombination mit einer Selbstspülung Verstopfungen stand.

Betriebsbereich

- Druck: 0,58 bis 4,14 bar
- Durchflussraten: 1,6 l/h, 2,3 l/h und 3,5 l/h
- Temperatur:
 - Wasser: bis zu 37,8 °C
 - Umgebung: bis zu 51,7 °C
- Erforderliche Filtration: 125 Mikron

Technische Daten

- Abmessungen: Außendurchmesser: 16 mm; ID: 13,6 mm; Dicke: 1,2 mm
- Abstand 33 cm
- Verfügbare Modelle mit 100 m und 152,4 m Rollen
- Rollenfarbe: Kupferfarben oder Lila
- Mit XF Tropfrohr-Verbindungsstücke verwendet



••••• VERLANGEN •••••
SIE DAS
KUPFERFARBENE
VERTEILERROHR

Unterirdische XFS-Tropfrohrleitung

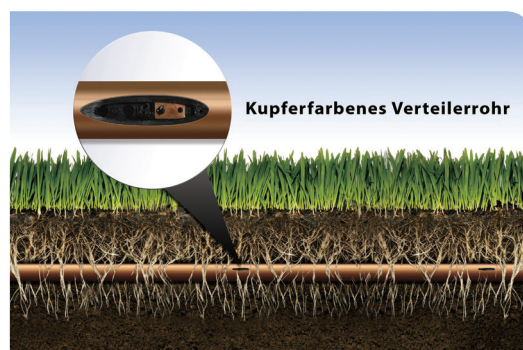

Kupferfarbenes Verteilerrohr

Unterirdisches XFS-Tropfrohr mit Copper Shield™-Technologie



Bewässerungsverband Gewinner anzeigen



XFS Tropfrohre bieten erhöhte Flexibilität für einfache Installation.

Unterirdisches Tropfrohr XFS – Modelle

Modell	Durchfluss l/h	Abstand cm	Rollenlänge m
XFS1633100	1,6	33	100
XFS2333100	2,3	33	100
XFSV2333100	2,3	33	100

Unterirdisches Tropfrohr XFS – Modelle

Modell	Durchfluss gph	Abstände Zoll	Rollenlänge Fuß
XFS-06-12-500	0,60	12	500
XFS-06-18-500	0,60	18	500
XFS-09-12-500	0,90	12	500
XFS-09-18-500	0,90	18	500
XFSP-06-12-500 (Violett)	0,60	12	500
XFSP-06-18-500 (Violett)	0,60	18	500
XFSP-09-12-500 (Violett)	0,90	12	500
XFSP-09-18-500 (Violett)	0,90	18	500

HINWEIS: Bei unterirdischer Anwendung nur XF Tropfrohr-Verbindungsstücke verwenden.

Unterirdisches Tropfrohr XFS – maximale Leitungslängen (Meter)

Einlassdruck bar	Maximale Leitungslänge (Meter)	
	33 cm	
	Nenndurchfluss (l/h)	
	1,6	2,3
1,00	104	79
1,70	131	104
2,40	144	121
3,10	150	126
3,80	175	147

Unterirdisches Tropfrohr XFS – maximale Regnerleitungslängen (in Fuß)

Einlassdruck psi	Maximale Leitungslänge (Fuß)			
	12" Abstand		45 cm Abstand	
	Nenndurchfluss (gph):		Nenndurchfluss (gph):	
	0,6	0,9	0,6	0,9
15	273	155	314	250
20	318	169	353	294
30	360	230	413	350
40	395	255	465	402
50	417	285	528	420
60	460	290	596	455

Klemme

Für 13-16 mm PE-Leitung

Anwendungen

- Klemmen werden für 13-16 mm PE-Leitungen verwendet.

Modell (nur in Europa erhältlich)

- Klemme für 13-16 mm PE-Leitung



Klemme

C-12

Leitungshalter für 13-16 mm PE-Leitung

Anwendungen

- Wird zum Niederhalten der 13-16 mm-Leitung an der Deckschicht verwendet.

Modell (nur in Europa erhältlich)

- C-12: Leitungshalter



C-12

Verzinkter Leitungshalter

Bodenspieß aus verzinktem Stahl (9 AWG) zum Befestigen der Verteilungsleitung, des Tropfrohrs XF oder der XBS-Leitung an der Deckschicht

Merkmale

- **Haltbarkeit:** Robuster verzinkter Stahl (9 AWG) bietet lang anhaltenden und korrosionsbeständigen Halt für Verbindungsleitung.
- **Einfache Installation:** Scharfe Spitzen für einfaches Einstecken in alle Bodenarten
- **Vorteil:** Robuste Verpackungsoptionen vereinfachen Transport und Aufbewahrung

Kenndaten:

- Größe: 15 cm
- Material: verzinkter Stahl
- Wandstärke: AWG 9

Modelle

- TDS-6050: 15 cm verzinkter Verankerungs-Bodenspieß (50 Stück)
- TDS-6500: 15 cm verzinkter Verankerungs-Bodenspieß (500 Stück, Eimer)



TDS-6050

TDS-6500

700-CF-22

Endverschluss

Anwendungen

- Endverschlüsse der Abbildung 8 werden am Ende der 13-16 mm Leitung verwendet

Merkmale

- Einfache Installation am Ende eines 13-16 mm-Rohrs
- Einfaches Entfernen zum Spülen

Technische Daten

- Druck: 0 bis 3,5 bar

Modell

- 700-CF-22: Endverschluss für 13-16 mm PE-Leitung



700-CF-22

Mikro-Bewässerung

XFS-CV Tropfrohr mit Auslaufsperrventil für höchste Belastbarkeit NEU

Die Rain Bird® XFS-CV-Tropfrohr mit verbessertem 0,3-bar-Rückschlagventil bietet eine Rückhaltekraft von 3 m (10 Fuß) – die höchste in der Branche.

Mit reinen Kupferchips in jedem Tropfer zum Schutz gegen das Eindringen von Wurzeln ist das XFS-CV-Tropfrohr eine All-in-One-Lösung, die für jede Anwendung geeignet ist – auf der Oberfläche, Unterirdisch, in Hanglage oder auf ebenen Flächen.

Bei Anwendungen mit Höhenunterschieden hält das zum Patent angemeldete Rückschlagventil

das Tropfrohr mit Wasser gefüllt und sorgt so für eine gleichmäßigere Bewässerung, während es gleichzeitig eine Überwässerung und Pfützenbildung am tiefsten Punkt der Zone verhindert.

Geeignet für Rain Bird XF-Tropfrohr für Tropfleitungen, Twist Lock Fittings der RB 600-Serie und andere 17 mm Einschubverbinder.

Ein speziell entwickelter Rohrwerkstoff macht das unterirdische Tropfrohr XFS mit Copper Shield™ zur flexibelsten Leitung in der Branche und damit zum am einfachsten zu planenden und installierenden unterirdischen Tropfrohr.

Merkmale

Einfach

- Durch die zum Patent angemeldete Technologie des Auslaufsperrventils (0,3 bar) bleibt das Tropfrohr immer mit Wasser gefüllt, wodurch die Gleichmäßigkeit der Bewässerung sichergestellt wird. Das Wasser wird zurückgehalten, wodurch das Rohr zu Beginn eines neuen Bewässerungszyklus nicht erneut gefüllt werden muss
- XFS-CV-Tropfer der Unterflur-Tropfrohrleitung sind durch Rain Birds zum Patent angemeldete Copper Shield™-Technologie vor Wurzeleinwuchs geschützt. Somit ergibt sich ein System, das keine Wartung und keinen Ersatz chemischer Stoffe zur Verhinderung von Wurzeleinwuchs erfordert. Durch die Verwendung eines firmeneigenen Schlauchmaterials ist das XFS-CV-Tropfrohr mit Hochleistungs-Rückschlagventil das flexibelste Tropfrohr der Branche. Konstruktion und Installation werden dadurch enorm vereinfacht
- Die flach gehaltene Tropferkonstruktion von Rain Bird verringert Druckverlust im Rohr, sodass längere Zuleitungen, eine vereinfachte Planung und kürzere Installationszeiten möglich sind.
- Verschiedene Tropfer-Standard-Durchflussraten, Tropfer-Abstände und Rollenlängen bieten Designflexibilität für Unter- und Oberflurbereiche mit oder ohne Höhenunterschiede.

Hergestellt mit recycelten Materialien

- Alle Rain Bird XF-Tropfrohre (XFD, XFS, XFCV, XFS-CV) erreichen 4,2 LEED-Punkte, da die Investitionskosten mindestens 20 % recycelte Polyethylen-Materialien umfassen. Diese sind in einem Sortiment von Rollengrößen, Durchflussraten und Tropferabständen erhältlich

Zuverlässig

- Der druckkompensierende Tropfer stellt einen gleich bleibenden Durchfluss über die gesamte Nebenleitungslänge und damit eine höhere Gleichförmigkeit bei höherer Zuverlässigkeit in einem Druckbereich zwischen 1,38 und 4,14 bar sicher.

Haltbar

- Doppellagige Leitungen (Kupfer über schwarz) bieten unübertroffene Beständigkeit gegen Chemikalien, Algenwachstum und UV-Schäden.

Sandresistent

- Der hausintern entwickelte Tropfer von Rain Bird vermeidet Verstopfungen durch einen extra breiten Strömungsweg kombiniert mit einer Selbstspülfunktion.



XFS-CV Tropfrohr für hochgelegene Anwendungen

Mit dem integrierten 0,3 bar Auslaufsperrventil des XFS-CV werden alle Leitungen gefüllt und bis zu 3 m Wasser wird zurückgehalten



Bestellbeispiel

XFS-CV - 06 - 12 - 100

Modell Xeri-Flex Unterflur	Länge der Schläuche 100 = 100' (30,5 m) 250 = 250' (76,2 m) 500 = 500' (152,4 m)
CV = Rückschlagventil CVP = Violett CVPS = Violette Streifen	Tropferabstand 12 = 12" (30,5 cm) 18 = 18" (45,7 cm)
Durchflussrate 04 = 0,42 gph (1,6 l/h) 06 = 0,61 gph (2,3 l/h) 09 = 0,92 gph (3,5 l/h)	

Betriebsbereich

- Öffnungsdruck: 1,0 bar
- Druck: 1,38 bis 4,14 bar
- Durchflussraten: 1,6 l/h, 2,3 l/h, 3,5 l/h
- Temperatur:
 - Wasser: bis zu 37,8 °C
 - Umgebung: bis zu 51,7 °C
- Erforderliche Filtration: 125 Mikron

Technische Daten

- Außendurchmesser: 16,1 mm
- Innendurchmesser: 13,6 mm
- Wandstärke: 1,2 mm
- Abstand: 30,5 cm (12 Zoll), 33 cm (13 Zoll) oder 45,7 cm (18 Zoll)
- Längen: 30,5 m (100 Fuß), 76,2 m (250 Fuß), 100 m (328 Fuß) oder 152,4 m (500 Fuß)
- Rollenfarbe: Kupfer, Violett oder Violette Streifen

Unterirdisches Tropfrohr XFS-CV- Modelle

Modell	Durchfluss l/h	Abstand cm	Rollenlänge m
XFSCV-23-33-100	2,3	33	100

Unterirdisches Tropfrohr XFS-CV- Modelle

Modell	Durchfluss gph	Abstände Zoll	Rollenlänge Fuß
XFSCV-04-12-500	0,42	12	500
XFSCV-04-18-500	0,42	18	500
XFSCV-06-12-100	0,60	12	100
XFSCV-06-12-250	0,60	12	250
XFSCV-06-12-500	0,60	12	500
XFSCV-06-18-250	0,60	18	250
XFSCV-06-18-500	0,60	18	500
XFSCV-09-12-100	0,90	12	100
XFSCV-09-12-250	0,90	12	250
XFSCV-09-12-500	0,90	12	500
XFSCV-09-18-250	0,90	18	250
XFSCV-09-18-500	0,90	18	500
XFSCV-6-18-1000	0,60	18	1000
XFSCVP-4-12-500 (Violett)	0,42	12	500
XFSCVP-4-18-500 (Violett)	0,42	18	500
XFSCVP-6-12-500 (Violett)	0,60	12	500
XFSCVP-6-18-500 (Violett)	0,60	18	500
XFSCVP-9-12-500 (Violett)	0,90	12	500
XFSCVP-9-18-500 (Violett)	0,90	18	500
XFSCVPS-4-12-500 (Violette Streifen)	0,42	12	500
XFSCVPS-4-18-500 (Violette Streifen)	0,42	18	500
XFSCVPS-6-12-500 (Violette Streifen)	0,60	12	500
XFSCVPS-6-18-500 (Violette Streifen)	0,60	18	500
XFSCVPS-9-12-500 (Violette Streifen)	0,90	12	500
XFSCVPS-9-18-500 (Violette Streifen)	0,90	18	500

HINWEIS: Bei unterirdischer Anwendung nur XF-Tropfrohr-Verbindungsstücke verwenden.



Einschubverbinder für XF-Tropfrohr

Das einzigartige Design der Verbindungsstücke für XF-Tropfrohre reduziert den Kraftaufwand beim Einstecken und sitzt dennoch sicher (S. 129)

XF Tropfrohr-
Verbindungsstücke
(S. 129)



XFS-CV-Tropfrohr Maximale Nebenleitungslängen (Meter)

Einlassdruck bar	Maximale Leitungslänge (Meter)	
	33 cm	33 cm
	Nominaldurchfluss (l/h)	
	2,3	
1,38	84	
2,07	102	
2,76	115	
3,45	125	
4,14	137	

XFS-CV-Tropfrohr Maximale Nebenleitungslängen (Fuß)

Einlassdruck psi	Maximale Leitungslänge (Fuß)					
	12" Abstand			45 cm Abstand		
	Nominaldurchfluss (gph):			Nominaldurchfluss (gph):		
	0,4	0,6	0,9	0,4	0,6	0,9
20	104	192	136	120	254	215
30	366	289	205	545	402	337
40	461	350	248	645	498	416
50	524	397	281	748	573	477
60	575	436	309	810	637	529

Wir empfehlen die Verwendung des Einsetzwerkzeug für XF-Tropfer (FITINS-TOOL), das den Aufwand für das Einsetzen jedes Anschlussstücks um 50 % verringert (S. 130)



FITINS-TOOL

QF Anschluss- und Verteilerleitung für Tropfrohre

Eine schnelle und flexible Lösung für Tropfrohrverteiler

Die QF Anschluss- und Verteilerleitung für Tropfrohre ist ein zum Patent angemeldetes Produkt und der erste vorgefertigte Verteiler für Tropfrohrinstallationen im Bereich Garten- und Landschaftsbau. Als schneller und flexibler Ersatz für ein vor Ort gebautes Kopfstück lassen sich mit der QF Anschluss- und Verteilerleitung für Tropfrohre Zeit und Arbeitskosten sparen. Unter Verwendung einer speziell entwickelten Polyethylen-Mischung, ähnlich wie beim Tropfrohr der Typenreihe XF von Rain Bird, kann der Installateur die QF-Anschluss- und Verteilerleitung für Tropfrohre einfach ausrollen und das Tropfrohr im garantierten Abstand von 30 cm oder 45 cm anschließen. Die QF Anschluss- und Verteilerleitung für Tropfrohre macht das Messen, Schneiden und Kleben überflüssig und spart so Zeit und Geld, was die Rentabilität der Projekte erhöht.

Merkmale

- Die Winkelstücke der Anschluss- und Verteilerleitung für Tropfrohre drehen sich um 360° und enthalten einen Schutzring – der Schäden vorbeugt und einen sicheren Schutz bietet.
- Der Ring stellt auch eine Hilfe zum vereinfachten Anschließen des Tropfrohres dar.
- Durch den sich drehenden Steckdom lässt sich die Installation an unregelmäßige Gegebenheiten anpassen. Zur Anpassung des Tropfrohres einfach nach links oder rechts drehen. Eine Neuaushebung des Grabens ist nicht erforderlich.
- Die Winkelstücke weisen dieselben Produkteigenschaften auf wie die beliebten XFF-Anschlussstücke von Rain Bird, benötigen 50 % weniger Kraftaufwand beim Einstecken und sind mit dem XFF-Anschlusswerkzeug kompatibel.

Technische Daten

	QF Kopfstück – 1,9 cm (3/4 Zoll)	QF Kopfstück – 2,5 cm (1 Zoll)
• Außendurchmesser:	23,9 mm	30,5 mm
• Innendurchmesser:	20,8 mm	26,9 mm
• Wandstärke:	1,5 mm	1,8 mm

Modelle

Ausgewählte Produkte dargestellt. Die komplette Verfügbarkeit finden Sie in Ihrer lokalen Preisliste.

- XQF7512100: 3/4 Zoll XQF-Anschluss- und Verteilerleitung für Tropfrohre (30,5 cm Abstand 30,5 m Rolle)
- XQF7518100: 3/4 Zoll XQF-Anschluss- und Verteilerleitung für Tropfrohre (45,7 cm Abstand 30,5 m Rolle)
- XQF1012100: 1 Zoll XQF-Anschluss- und Verteilerleitung für Tropfrohre – (Abstand 30,5 cm, Rolle 30,5 m)
- XQF1018100: 1 Zoll XQF-Anschluss- und Verteilerleitung für Tropfrohre – (Abstand 45,7 cm, Rolle 30,5 m)
- XQF101210P: 1 Zoll XQF-Anschluss- und Verteilerleitung für Tropfrohre – (Abstand 30,5 cm, Rolle 30,5 m) Violett
- XQF101810P: 1 Zoll XQF-Anschluss- und Verteilerleitung für Tropfrohre – (Abstand 45,7 cm, Rolle 30,5 m) Violett



QF Anschluss- und Verteilerleitung für Tropfrohre

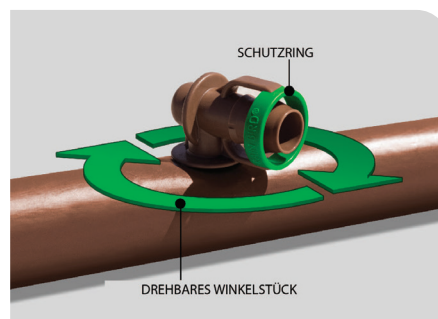

Kompatible Anschlussstücke



XQF-kompatible Anschlussstücke



Bestellbeispiel

XQF - 75 - 12 - 100

Rollenlänge	100 = 100' (30,5 m) 10P = 100 Fuß Violett
Abstand der Ellbogen	12 = 12" (30,5 cm) 18 = 18" (45,7 cm)
Tropfrohr-Durchmesser:	75 = 1,9 cm 10 = 2,5 cm
Modell	XQF: Xerigation® Quick Flexible

Einschubverbinder für XF-Tropfrohr

Merkmale

- Ein vollständiges Sortiment mit 17-mm-Anschlussstücken erleichtert die Montage von Tropfrohren der XF-Serie.
- Steckdorne hoher Qualität erfassen die Leitung für einen sicheren Halt.
- Das einzigartige Design der selbsthaltenden Anschlussstücke reduziert den Kraftaufwand beim Einstecken und sitzt dennoch sicher.
- Anschlussstücke in unauffälligen Farben natürlicher Erdtöne.

Betriebsbereich

- Druck: 1,0 bis 3,5 bar; bei Verwendung von 4,1 bar sind Klemmen erforderlich

Modelle

Ausgewählte Produkte dargestellt. Die komplette Verfügbarkeit finden Sie in Ihrer lokalen Preisliste.

- XFF-COUP: 17-mm-Kupplung Einschub x Einschub
- XFF-ELBOW: 17 mm Winkel Einschub x Einschub
- XFF-MA-050: 17 mm Anschlussstück x 1/2 Zoll MPT AG
- XFF-TEE: 17 mm Einschub x Einschub x Einschub T-Stück
- XFF-TMA-050: 17 mm T Einschub x 1/2 Zoll MPT x 17 mm Einschub AG
- XFF-MA-075: 17 mm Anschlussstück x 3/4 Zoll MPT AG
- XFF-FA-050: flaches selbsthaltendes Winkelstück 17 mm IG x 1/2" FPT
- XFF-TFA-050: flaches selbsthaltendes T-Stück 17 mm IG x 1/2" FPT x 17 mm



XFF-TMA-050



XFF-TEE



XFF-MA-050



XFF-FA-050



XFF-COUP



XFF-ELBOW



XFF-MA-075



XFF-TFA-050

XF-Verbindungsstücke

17mm

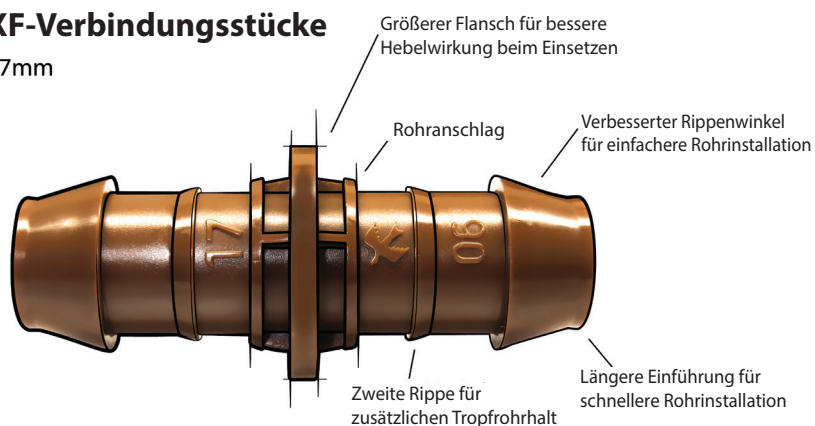

Einsetzwerkzeug für XE-Tropfer

Das XF-Einsetzwerkzeug reduziert den zum Einführen der Anschlüsse in das Rohr erforderlichen Aufwand um 50 %.

Merkmale

- 50 % weniger Kraftaufwand bei der Installation von Anschlussstücken als ohne Werkzeug
- Verriegelt Anschlussstücke beim Einstecken des Tropfrohrs fest
- Das Werkzeug hilft, die Öffnung des Tropfrohrs zu erweitern, um das Einsetzen des Anschlussstücks zu erleichtern.
- Fester Griff und angenehmer Sitz in der Hand

Modell

- FITINS-TOOL

Das XF Montagewerkzeug funktioniert mit den folgenden XF Anschlussstücken:



XFF-COUP

XFF-ELBOW

XFF-TEE



FITINS-TOOL



Das Montagewerkzeug XF fixiert die Anschlussstücke sicher, um das Einsetzen des Tropfrohrs zu erleichtern.



Das Werkzeug hat ebenfalls eine Schräge zur Aufnahme des Tropfrohrs beim Einsetzen eines Anschlussstücks auf der zweiten Seite.

Xeriman™ -Tool

Merkmale

- Schnelle, einfache Installation von Xeri-Bug™-Tropfern und PC-Modulen in einem Schritt direkt in 12-mm- oder 16-mm-Tropfrohre, XF-Tropfrohre oder Grünflächentropfrohre
- Verringert deutlich die Tropfer-Installationszeit.
- Multifunktions-Werkzeug zum Einsetzen und Entfernen von Tropfern, Einsetzen von 6-mm-Schlauchtüllen und zur Installation von Verschlussstopfen

Modell

- XM-TOOL



XM-TOOL



Einsetzen von Xeri-Bug™ in einem Schritt



Entfernen von Xeri-Bug™

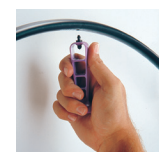

Goof-Stecker Einsetzen

T135SS

Schneidzange

Merkmale

- Für das einfache und saubere Schneiden aller Verbindungsleitungen, die in Bewässerungsanlagen mit geringem Volumen verwendet werden.

Technische Daten

- Länge: 21,5 cm

Modell

- T135SS: schneidzange



T135SS

BF-1, BF-2, BF-3

Steckdorn-Transferanschlussstücke für 4-6 mm Leitung

Merkmale

- Zum Verbinden von 4-6 mm Verbindungsleitungen (DT-025-50/DT-025-1000)
- Robuste Kunststoffausführung
- Druck: 0 bis 3,5 bar

Modelle

- BF-1: Steckdorn-Anschluss für 4-6 mm Leitung
- BF-2: Steckdorn x selbsthaltendes Winkelstück 4-6 mm Leitung
- BF-3: Steckdorn x Steckdorn x selbsthaltendes T-Stück für 4-6 mm Leitung



BF-1, BF-2, BF-3

Rohrleitungsver-schlussstopfen

Merkmale

- Zum Verschließen unerwünschter Löcher in der Leitung.
- Das neue Design arbeitet mit dem Xeriman™ Tool (XM-TOOL) für eine schnelle, einfache Installation beim Einsetzen von selbsthaltenden Emissionsvorrichtungen in ein 13–16 mm Rohr

Modell

- EMA-GPX



EMA-GPX

Locktyp-Anschlussstücke

Anschlussstücke für 13-16 mm PE-Leitung

Anwendungen

- Dient zum Anschluss von 13–16 mm Schläuchen (Tropfanwendung) und XF Tropfrohr.

Merkmale

- Verbindung mit hoher Sicherheit für Leitung mit einem Außendurchmesser von 16 mm.
- Kann mit Tropfrohr oder Verteilerrohr verwendet werden. Einfache Handhabung
- Bedienungsfreundlich

Technische Daten

- Aus Polyethylen
- In 8 verschiedenen Formen: Kupplung, Winkelstück und T-Stück

Modelle

Diese Produkte sind nur in Europa erhältlich. Die Verfügbarkeit anderer Arten von Twist Lock Fittings können Sie Ihrer lokalen Preisliste entnehmen oder kontaktieren Sie Ihren lokalen Vertriebspartner.

- BF-12 Stecksicherung: Lock Quick Kupplung
- BF-22 Stecksicherung: Lock Quick Winkelstück
- BF-32 Stecksicherung: Lock Quick T-Stück
- BF-82-50 Stecksicherung: 16 mm Lock Quick Kupplung x 1/2" Außengewinde
- BF-62-50 Stecksicherung: 16 mm Lock Quick Kupplung x 1/2" Innengewinde
- BF-82-75 Stecksicherung: 16 mm Lock Quick Kupplung x 3/4" Außengewinde
- BF-62-75 Stecksicherung: 16 mm Lock Quick Kupplung x 3/4" Innengewinde
- BF Stecksicherung: Lock Quick Endstopfen für 16 mm Leitung
- BF-92: 3/4" Lock-Typ
- BF-Ventilkeil: 3/4" Außengewinde x Lock Quick Kugelhahn



Easy Fit-Klemmverschraubungssystem

Komplettes System von Klemmverschraubungen und Adaptern für alle Leitungsverbindungsanforderungen in einem System mit geringem Durchfluss

Merkmale

- Geringere Bestandskosten: Klemmverschraubungen für mehrere Durchmesser funktionieren mit einer Vielzahl von 16–17 mm Leitungen oder Tropfrohren
- Spart Zeit und Aufwand: 50 % weniger Kraft zum Verbinden von Leitungen und Anschlussstücken im Vergleich zu Klemmverschraubungen vom Wettbewerb nötig. Adapter können zur einfachen Installation geschwenkt werden.
- Bietet mehr Flexibilität: Nur drei Easy Fit-Anschlussstücke und fünf Easy Fit-Adapter sind nötig, um über 160 Verbindungskombinationen zu erstellen, was zahlreichen Installations- und Wartungssituationen abdeckt.
- Funktioniert mit allen 16–17 mm Tropfrohren und Leerrohren
- Patentierte Anschlussstücke und Adapter sind aus UV-beständigen und langlebigen ABS-Materialien geformt.
- Abnehmbare Endkappen können zum Spülen des Leitungsendes und vorübergehenden Verschließen von Leitungen zur späteren Erweiterung verwendet werden.
 - Bei unterirdischer Verlegung nicht empfohlen

Betriebsbereich

- Druck: 0 bis 4,1 bar
- Für Rohre mit einem AD von 16 – 17 mm
- Nur für die oberirdische Verwendung empfohlen



Modelle

Ausgewählte Produkte dargestellt. Die komplette Verfügbarkeit finden Sie in Ihrer lokalen Preisliste.

- **Easy Fit-Anschlussstücke**
 - MDCF-COUP: Kupplung
 - MDCF-EL: Winkelstück
 - MDCF-TEE: T-Stück
- **Easy Fit-Adapter**
 - MDCF-CAP: Abnehmbare Endkappe für Easy Fit-Anschlussstücke (schwarz)

Hinweis: Easy Fit-Adapter sind keine selbsthaltenden Anschlussstücke. Sie dürfen nur mit Easy Fit-Klemmverschraubungen verwendet werden.

Reibungsverlust pro Anschlussstück

Durchfluss l/h	Verlust bar
0,00	0,00
227,1	0,03
454,3	0,04
681,4	0,06
908,5	0,10
1135,6	0,13
1362,8	0,18

Leerrohre der XF-Serie

Merkmale

- Größere Flexibilität für einfachere Installation und Zeitersparnis
- Die braune Farbe passt sich der Landschaft an und passt gut zu Mulch. Passt zum Tropfrohr der Typenreihe XF mit integriertem Tropfer
- Kompatibel mit dem Tropfrohr der Typenreihe XF (13,6 mm ID x 16,1 mm AD)
- Verwendbar mit Easy Fit-Klemmverschraubungen, XF Tropfrohr-Verbindungsstücken und Lock-Type-Fittings von Rain Bird

Technische Daten

- Außendurchmesser: 16,1 mm
- Innendurchmesser: 13,6 mm
- Wandstärke: 1,2 mm

Modelle

Ausgewählte Produkte dargestellt. Die komplette Verfügbarkeit finden Sie in Ihrer lokalen Preisliste.

- DBL100: Verteilertropfrohr schwarz, 100 m Rolle
- XFD1600100: braune Leerschläuche, 100-m-Rolle



TYPENREIHE XF:
Braunes Verteilerrohr

XF Verteilerrohr – Reibungsverlust-Eigenschaften		
AD 16,1 mm, ID 13,6 mm		
Durchfluss l/h	Geschwindigkeit m/s	Druckverlust bar
113,56	0,21	0,06
227,12	0,43	0,22
340,69	0,64	0,46
454,25	0,85	0,79
567,81	1,07	1,20
681,37	1,28	1,68
794,94	1,49	2,23
908,50	1,71	2,86
1022,06	1,92	3,56
1135,62	2,13	4,32
1249,19	2,35	5,16
1362,75	2,56	6,06

bar Verlust pro 100 Meter Rohrleitung (bar/100 m)

Hinweis: Die Verwendung von Rohren bei Strömungen, die in einem dunkel schattierten Bereich dargestellt sind, wird nicht empfohlen, da die Geschwindigkeiten 1,5 m/s überschreiten



DBL: Schwarzes Verteilerrohr

6-mm-Grünflächentropfrohr

Das 6-mm-Tropfrohr von Rain Bird ist die perfekte Wahl für kleine Flächen wie Blumenkästen, Container, Ringleitungen um Bäume, Gemüsegärten und Sträucher

Merkmale

- Einfache Verwendung, da die flexible Leitung das Bewässern von Töpfen und Kästen ganz einfach macht
- Kein Verstopfen durch integrierte Filtration und zwei Auslasslöcher, 180 GradAbstand
- Braune Leitung passend zum Rain Bird-XF-Tropfrohr
- Funktioniert zusammen mit selbsthaltenden 6-mm-Anschlussstücken von Rain Bird

Betriebsbereich

- 0,7 bis 2,7 bar
- Durchflussrate bei 2,0 bar: 3,0 l/h
- Erforderliche Filtration: 75 Mikron

Technische Daten

- Außendurchmesser: 6 mm
- Innendurchmesser: 4 mm
- Wandstärke: 1 mm
- Abstand: 15 cm und 30 cm
- Länge: 30 m Rollen

Modelle

- LDQ0806100 • LDQ0812100



LDQ-08-06-100

Durchflussmerkmale

Modell	Durchfluss bei		Rollenlänge m
	2,0 bar l/h	Abstand cm	
LDQ0806100	3,0	15	30
LDQ0812100	3,0	30	30

6-mm-Grünflächentropfrohr – Leistungsdaten

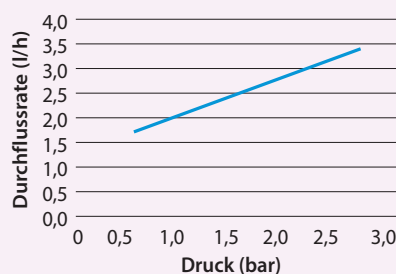

Maximale Leitungslänge (m)

Tropferabstand	Maximale Leitungslänge
15 cm	5,8 m
30 cm	10 m

XQ ¼"-Verbindungsleitung

Die stärkste und flexibelste ¼-Zoll-Verteilerleitung, die für die Verlängerung von Tropferauslässen zu gewünschten Auslassorten verfügbar ist

Merkmale

- Einzigartige Polymermischung, die die Flexibilität von Vinyl mit der Haltbarkeit von Polymeren vereint
- Neue texturierte Oberfläche verbessert die Handhabung
- Selbstausrollende Wicklung erleichtert die Verwendung und Aufbewahrung
- Passt zu selbsthaltenden Anschlüssen und allen Xerigation® Tropfvorrichtungen und 6-mm-Transferanschlussstücken
- Stranggepresst aus UV-beständigen Polyethylen-Kunststoffmaterialien.

Betriebsbereich

- Druck: 0 bis 4,1 bar

Technische Daten

- Außendurchmesser: 6,3 mm
- Innendurchmesser: 4,3 mm
- Wandstärke: 1,0 mm
- Längen: 30-m- und 300-m-Rollen

Modelle

- XQ-100: 30-m-Rolle 6-mm-Verbindungsleitungen
- XQ-1000: 300-m-Rolle 6-mm-Verbindungsleitungen
- XQ-1000-B: 300-m-Rolle 6-mm-Verbindungsleitungen in einem Eimer

XQ ¼"-Verbindungsleitung – Reibungsverlust-Eigenschaften

AD 6,3 mm, ID 4,3 mm

Durchfluss m³/h	Durchfluss l/h	Geschwindigkeit m/s	Verlust bar
0,00	3,79	0,08	0,01
0,01	11,6	0,24	0,09
0,02	18,92	0,41	0,22
0,03	26,50	0,57	0,41
0,03	34,07	0,73	0,66
0,04	41,64	0,89	0,95
0,05	49,21	1,05	1,29
0,06	56,78	1,21	1,69
0,06	64,35	1,38	2,13
0,07	68,13	1,46	2,36
0,07	71,92	1,54	2,61
0,08	75,70	1,62	2,87
0,09	94,63	2,03	4,34
0,11	113,55	2,43	6,08

Druckverlust in Bar pro 100 Meter Leitung

Hinweis: Die Verwendung der Leitung bei den dunkel hinterlegten Durchflüssen wird nicht empfohlen, da die Geschwindigkeiten 1,5 m/s übersteigen).



XQ-100 und XQ-1000 6-mm-Leitung



XQ-1000-B 6-mm-Leitung

Filter- und Regeleinheiten für geringen Durchfluss bei privaten Anlagen

- **Optimiert für niedrigen Durchfluss:** Enthält praxiserprobtes Ventil für niedrigen Durchfluss; das einzige Ventil auf dem Markt, das niedrige Durchflüsse (unter 11 l/min bzw. 3 gpm) verarbeiten kann, ohne zu tropfen
- **Kompakte Lösung:** Sets mit nur zwei Komponenten (Ventil plus druckregulierender Filter) bedeuten, dass Sie mehr Filter und Regeleinheiten in einen Ventilkasten einbauen können, was Zeit und Geld spart.
- **Dauerhafte Zuverlässigkeit:** Diese vorinstallierten PR-Filtersets bieten Ein-/Aus-Steuerung, Filtrierung und Druckregulierung mit nur zwei Teilen; daher besteht eine geringere Wahrscheinlichkeit von Leckagen an den Anschlüssen, sowohl bei der Installation als auch während der Lebensdauer des Systems

Betriebsbereich

- Durchflussbereich
 - XCZ-075-PRF: 0,8 bis 18,91 l/m
 - ICZ-075-9V: 0,8 bis 18,91 l/m
- Eingangsdruck: 1,4 bis 10,3 bar
- Regulierter Druck
 - XCZ-075-PRF: 2,1 bar
 - ICZ-075-9V: 2,1 bar

Technische Daten

- Filtertyp: Siebfilter aus Edelstahl; 75 Mikron
- Durchflusskapazität*: 4 bis 91 m Tropfrohr
- Ventilkasten: Mini-Standard oder 25,4 cm (10 Zoll) rund
- Einlassgröße:
 - XCZ-075-PRF: 3/4" x 3/4" NPT
 - ICZ-075-9V: 3/4" x 3/4" NPT/BSP
- Garantie: 3 Jahren

Steuergeräte-Kompatibilität

- Kompatibel mit herkömmlich verdrahteten Steuergeräten
- Kompatibel mit TBOS / DC-Steuergeräten bei Verwendung einer impulsgesteuerten Magnetspule
- Kompatibel mit IVM-Steuergeräten (ESP-LXIVM/LXIVMP) bei Verwendung mit IVM SOL
- Nicht kompatibel mit 2-Draht-Decodersystemen wie dem ESP-LXD-Steuergerät

Modelle

- XCZ-075-PRF: 3/4-Zoll-Ventil für geringen Durchfluss mit 3/4 Zoll PR RBY-Filter (montiert)
- ICZ-075-9V: 3/4" Filter- und Regeleinheit für geringen Durchfluss mit TBOS-Magnetspule (BSP)

Ersatzfilter

- RBY-200SSMX (Edelstahlsieb mit 200 Mesh)

*3,5 l/h (0,9 gph) Tropfrohr mit 12" Tropferabstand

Minimaler Eingangsdruck bei 2,1 bar Ausgangsdruck

Durchfluss (l/h)	XCZ-075-PRF oder ICZ-075-TBOS	
	Druck (bar)	
45	2,4	
227	2,5	
681	2,6	
1135	3,0	

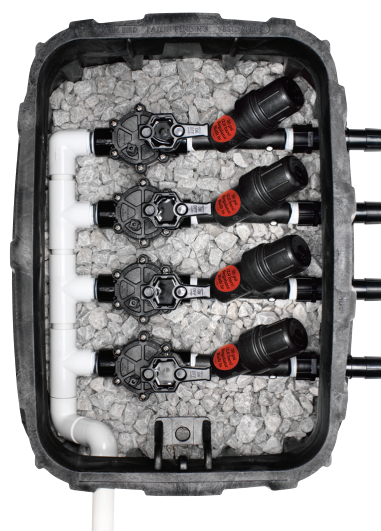

Vier Filter- und Regeleinheit-Sets in einem Standard-Ventilkasten



Wird vormontiert geliefert!

XCZ-075-PRF
(NPT/BSP-Gewinde)

Filter- und Regeleinheiten für mittleren Durchfluss bei privaten Anlagen

- **Vielseitigkeit:** Vormontierte Filter- und Regeleinheit mit dem beliebten Ventil der DV-Serie
- **Kompakte Lösung:** Der druckregulierende RBY-Filter bietet den Schutz der nachgeschalteten Komponenten in einem kompakten Design, den Sie in einem System mit geringem Volumen benötigen
- **Dauerhafte Zuverlässigkeit:** Diese vorinstallierten PR-Filtersets bieten Ein-/Aus-Steuerung, Filtrierung und Druckregulierung mit nur zwei Teilen; daher besteht eine geringere Wahrscheinlichkeit von Leckagen an den Anschlüssen, sowohl bei der Installation als auch während der Lebensdauer des Systems

Betriebsbereich

- Durchflussbereich: 11,4 bis 56,8 l/m
- Eingangsdruck: 1,4 bis 10,3 bar
- Geregelter Druck: 2,8 bar

Technische Daten

- Filtertyp: Siebfilter aus Edelstahl; 75 Mikron
- Durchflusskapazität*: 61 bis 304 m Tropfrohr
- Ventilkasten: Mini-Standard oder 25,4 cm (10 Zoll) rund
- Einlassgröße: 1" x 1" NPT
- Garantie: 3 Jahren

Steuergeräte-Kompatibilität

- Kompatibel mit herkömmlich verdrahteten Steuergeräten
- Kompatibel mit TBOS / DC-Steuergeräten bei Verwendung einer impuls gesteuerten Magnetspule
- Kompatibel mit IVM-Steuergeräten (ESP-LXIVM/LXIVMP) bei Verwendung mit IVM SOL
- Nicht kompatibel mit 2-Draht-Decodersystemen wie dem ESP-LXD-Steuergerät

Modelle

- XCZ-100-PRF: 1" Filter- und Regeleinheiten für mittleren Durchfluss
- IXCZ-100-PRF: 1" Filter- und Regeleinheiten für mittleren Durchfluss (BSP)
- ICZ-100-9V: 1" Filter- und Regeleinheiten für mittleren Durchfluss mit TBOS-Magnetspule (BSP)

Ersatzfilter

- RBY-200SSMX (Edelstahlsieb mit 200 Mesh)



XCZ-100-PRF / IXCZ-100-PRF

Minimaler Eingangsdruck bei 2,8 bar Ausgangsdruck

XCZ-100-PRF/IXCZ-100-PRF/ ICZ-100-9V	
Durchfluss (l/h)	Druck (bar)
684	3,0
1134	3,0
2274	3,3
3408	3,8

Filter- und Regeleinheiten für mittleren Durchfluss (für 2 Drähte)

- **Zuverlässig:** Filter- und Regeleinheit, die ein besonders langlebiges PGA-Ventil enthält
- **Vielseitiger Einsatz der Steuergeräte:** 2-Draht-kompatible Filter- und Regeleinheit für kleinere Gartenanlagen
- **Dauerhafte Zuverlässigkeit:** Bietet Ein/Aus-Steuerung, Filtrierung und Druckregulierung in nur zwei Teilen, so dass die Wahrscheinlichkeit von Leckagen an den Anschlüssen geringer ist, sowohl bei der Installation als auch über die Lebensdauer des Systems

Betriebsbereich

- Durchflussbereich: 11,4 bis 56,8 l/m
- Eingangsdruck: 1,4 bis 10,3 bar
- Geregelter Druck: 2,8 bar

Technische Daten

- Filtertyp: Siebfilter aus Edelstahl; 75 Mikron
- Durchflusskapazität*: 61 bis 304 m Tropfrohr
- Ventilkasten: Mini-Standard oder 25,4 cm (10 Zoll) rund
- Einlassgröße: 1" x 1" NPT
- Garantie: 3 Jahren

Steuergeräte-Kompatibilität

- Kompatibel mit herkömmlich verdrahteten Steuergeräten
- Kompatibel mit TBOS / DC-Steuergeräten bei Verwendung einer impuls gesteuerten Magnetspule
- Kompatibel mit IVM-Steuergeräten (ESP-LXIVM/LXIVMP) bei Verwendung mit IVM SOL
- Nicht kompatibel mit 2-Draht-Decodersystemen wie dem ESP-LXD-Steuergerät

Modelle

- XCZ-PGA-100-PRF: 1" Filter- und Regeleinheiten für mittleren Durchfluss (für 2 Drähte)

Ersatzfilter

- RBY-200SSMX (Edelstahlsieb mit 200 Mesh)

*3,5 l/h (0,9 gph) Tropfrohr mit 12" Tropferabstand



XCZPGA-100-PRF

Minimaler Eingangsdruck bei 2,8 bar Ausgangsdruck

XCZ-PGA-100-PRF	
Durchfluss l/min	Druck (bar)
11,4	3,2
18,9	3,2
37,9	3,5
56,8	4,0

Filter- und Regeleinheiten für breiten Durchfluss mit Korbfilter

- **Großer Durchflussbereich:** Umfasst die flexiblen und bewährten Ventile der PEB-/PESB-Serie mit großem Durchflussbereich. Modell verfügbar für Brauchwasser oder aufbereitetes Wasser
- **Leichtreinigende Filter:** Korbfilter mit Spritzschutzfunktion sorgen dafür, dass der Schmutz während der Reinigung nicht zurück in den Filter fällt. Upgrade-Option für den Korbfilter mit Durchflussanzeige: bietet eine zusätzliche Durchflussmessfunktion
- **Einfaches Abschalten:** Modelle mit Kugelventil ermöglichen ein einfaches Absperrn des Wassers zum Ventil für Wartungszwecke, ohne dass die Hauptquelle abgeschaltet werden muss. Praktisch für Systeme mit mehreren Zonen.

Betriebsbereich

- Durchflussbereich*: 1,13 bis 75,71 l/m
- Min. Diagnosefluss: XCZ-100-PRBCOM: 3gpm
- Eingangsdruck: 1,0 bis 10,3 bar
- Geregelter Druck: 2,8 bar

Technische Daten

- Filtertyp: XCZ-100-PRBCOM: Quick-Check-Korbfilter; 75 Mikron
- Durchflusskapazität**: 6 bis 396 m Tropfrohr
- Ventilkasten: Mini-Standard Rechteckig
- Einlassgröße: 1" x 1" NPT
- Garantie: 3 Jahren

Steuergeräte-Kompatibilität

- Kompatibel mit herkömmlich verdrahteten Steuergeräten
- Kompatibel mit TBOS / DC-Steuergeräten bei Verwendung einer impuls gesteuerten Magnetspule
- Kompatibel mit IVM-Steuergeräten (ESP-LXIVM/LXIVMP) bei Verwendung mit IVM SOL
- Kompatibel mit 2-Draht-Decodersystemen wie dem ESP-LXD-Steuerger

Modelle

- XCZ-100-PRBCOM: 1" Filter- und Regeleinheit für breiten Durchfluss mit Quick-Check-Korbfilter

Ersatzfilter

- FLOW120M (Grün)
- FLOW150M (Blau)
- FLOW200M (Weiß)

* Für Durchflussmengen unter 19 l/min (5 gpm) empfiehlt Rain Bird die Verwendung von vorgeschalteten Filtern, um eine Ansammlung von Rückständen unter der Membran zu verhindern

** 3,5 l/h (0,9 gph) Tropfrohr mit 12" Tropferabstand

Minimaler Eingangsdruck bei 2,8 bar Ausgangsdruck	
XCZ-100-PRB-COM	
Durchfluss l/min	Druck (bar)
1,1	2,8
3,8	2,9
11,4	2,9
18,9	3,0
37,9	3,3
56,8	3,6
75,7	4,3



XCZ-100-PRB-COM (NPT-Gewinde)

1,5" Filter- und Regeleinheiten für hohen Durchfluss bei gewerblichen Anlagen

- **Höherer Durchfluss, weniger Reibung:** Die Filter- und Regeleinheit bietet Ihnen eine unübertroffene Vielseitigkeit für große Tropf- oder Sprühbewässerungsanlagen. Sie kombiniert einen hohen Durchflussbereich von 3,4 m³/h bis 14 m³/h (15 bis 62 gpm) und bewahrt den Wasserdruck, um den vorgeschriebenen Mindest-PSI zu liefern
- **Praktische, einsatzbereite Einheit:** Mit dieser Filter- und Regeleinheit können Sie mit der höchsten verfügbaren maximalen Durchflussrate mit weniger Einheiten große Bereiche abdecken und gleichzeitig bei jedem Auftrag Geld sparen
- **Dauerhafte Zuverlässigkeit:** Diese Sets bieten Ein-/Aus-Steuerung, Filtrierung und Druckregulierung mit weniger Komponenten; daher besteht eine geringere Wahrscheinlichkeit von Leckagen an den Anschlüssen, sowohl bei der Installation als auch während der Lebensdauer des Systems

Betriebsbereich

- Durchflussbereich: 56,8 bis 234,7 l/m
- Eingangsdruck: 1,03 bis 7,9 bar
- Geregelter Druck: 2,8 bar

Technische Daten

- Filtertyp:
 - XCZ-150-LCS: Siebfilter mit hoher Kapazität; 130 Mikron
 - XCZ-150-LCDR: Scheibenfilter mit hoher Kapazität; 130 Mikron
- Durchflusskapazität*: 305 bis 1209 m Tropfrohr
- Ventilkasten: Jumbo Rechteckig
- Einlassgröße: 1,5" x 1,5" NPT
- Garantie: 3 Jahren

Steuergeräte-Kompatibilität

- Kompatibel mit herkömmlich verdrahteten Steuergeräten
- Kompatibel mit TBOS / DC-Steuergeräten bei Verwendung einer impuls gesteuerten Magnetspule
- Kompatibel mit IVM-Steuergeräten (ESP-LXIVM/LXIVMP) bei Verwendung mit IVM SOL
- Kompatibel mit 2-Draht-Decodersystemen wie dem ESP-LXD-Steuergerät

Modelle

- XCZ-150-LCS: 1,5" Filter- und Regeleinheit für hohen Durchfluss mit Siebfilter
- XCZ-150-LCDR: 1,5" Filter- und Regeleinheit für hohen Durchfluss (Brauchwasser) mit Scheibenfilter

Ersatzfilter

- XCZ-150-LCS: LGFC120MS
- XCZ-150-LCDR: LGFC120MD



Minimaler Eingangsdruck bei 2,8 bar Ausgangsdruck (+/- 20%)

XCZ-150-LCS	
Durchfluss l/min	Druck (bar)
56,8	2,8
75,7	3,1
94,6	3,1
113,6	3,4
151,4	3,8
189,3	4,8

Minimaler Eingangsdruck bei 2,8 bar Ausgangsdruck (+/- 20%)

XCZ-150-LCDR	
Durchfluss l/min	Druck (bar)
56,8	2,4
75,7	2,8
94,6	2,8
113,6	3,1
151,4	3,4
189,3	4,1
227,1	6,2



XCZ-150-LCS

Mikro-Bewässerung

1 und 1½ Zoll Inline-Druckregler für hohe Durchflussmengen

Druckreglerfamilie für hohe Durchflussmengen, die eine voreingestellte Regulierung für einen großen Durchflussbereich (114 bis 15900 l/h) bietet und eine Lösung für die meisten Bewässerungsanwendungen darstellt

Merkmale

Flexibilität

- Der hohe Durchflussbereich (114 bis 15900 l/h) ermöglicht den Einsatz in einer Vielzahl von Anwendungen, sodass er ideal für Tropf- oder Sprühanwendungen ist. Kann über oder unter der Erde installiert werden.
 - Durchflussbereich der 1-Zoll-Druckregler: 114 bis 7950 l/h
 - Durchflussbereich der 1 ½" Druckregler: 3408 bis 15900 l/h

Zuverlässige Leistung:

- Voreingestellte Auslassdruckregelung bei 2,8 bar oder 3,4 bar bietet sorgenfreien Schutz für Ihre Beregnungsanlagen.

Haltbarkeit:

- Nach den hohen Qualitätsstandards von Rain Bird getestet. Hochfeste ABS-Konstruktion und Edelstahlfedern bieten Langlebigkeit bei verschiedensten Einsatzbereichen

Betriebsbereich

- Druckregulierung:
 - PSI-H40X-100: 2,8 bar
 - PSI-H50X-100: 3,4 bar
 - PSI-H40X-150: 2,8 bar
- Durchflussbereich:
 - PSI-H40X-100 & PSI-H50X-100: 114 l/h bis 7950 l/h
 - PSI-H40X-150: 3408 l/h bis 15900 l/h
- Eingangsdruck: 1,0 bar bis 10,3 bar

Technische Daten

- PSI-H40X-100 & PSI-H50X-100: 1" NPT IG X 1" NPT IG
- PSI-H40X-150: 1 ½ Zoll NPT IG X 1 ½ Zoll NPT IG

Abmessungen:

- PSI-H40X-100 & PSI-H50X-100: 14,7 cm Länge x 6,8 cm Breite
- PSI-H40X-150: 16,0 cm Länge x 8,4 cm Breite

Modelle

- PSI-H40X-100: 1" 40 psi integrierter Druckregler
- PSI-H50X-100: 1" 50 psi integrierter Druckregler
- PSI-H40X-150: 1½" 40 psi integrierte Druckregler



1 und 1½ Zoll Inline-Druckregler für hohe Durchflussmengen

Bestellbeispiel

PSI - H XX X - 100	
Modell Druck-Regulierer	Eingangs-/Ausgangsgröße 100 = 1 in (2,5 cm) 150 = 3,8 cm
Voreingestellte Druckregulierung 40 = 2,8 bar 50 = 3,5 bar	
Verbrauchsbereichskapazität H = Hoher Durchfluss (bis zu 15900 l/h)	

RBV-Stromfilter

Ein statischer Filter beugt Verstopfen eines Tropfbewässerungssystems vor. Druckregulierte Modelle bilden in Kombination mit einem Ventil zum Schutz nachgeschalteter Komponenten in einem Bewässerungssystem mit geringem Volumen eine einfache, effiziente Steuerzone

Merkmale

- Ein einfacher und zuverlässiger Filter für Bewässerungssysteme mit geringem Volumen
- Einfach zu reinigen, da die Kappe eine abdrehbare O-Ring-Dichtung hat, sodass das Edelstahlfilterelement zugänglich ist.
- Stark und zuverlässig aufgrund des robusten Designs und der glasfaserverstärkten Polypropylen-Konstruktion
- Beidseitiger Außengewindeanschluss für den direkten Anschluss an Ventile und Druckregler
- Druckregulierte Modelle regulieren den Druck auf einen Nennwert von 2,0 oder 2,8 bar (30 oder 40 psi)
- Ersatzelemente aus Edelstahl sind mit 200 Mesh (75 Mikrometer) erhältlich

Betriebsbereich

- Durchfluss:
 - PRF-075-RBY: 0,8 bis 18,9 l/min (0,20 bis 5,0 gpm)
 - PRF-100-RBY: 11,4 bis 56,8 l/m (3,0 bis 15,0 gpm)
- Eingangsdruck: 1,4 bis 10,3 bar (20 bis 150 psi)
- Geregelter Druck:
 - PRF-075-RBY: 30 psi (2,1 bar)
 - PRF-100-RBY: 40 psi (2,8 bar)
- Filtration: 200 Mesh (75 Mikrometer)

Modelle

- PRF-075-RBY: 3/4" PR RBY-Filter mit 200-Mesh-Sieb
- PRF-100-RBY: 1" PR RBY-Filter mit 200-Mesh-Sieb

Ersatzsieb:

- RBY-200SSMX (Edelstahlsieb mit 200 Mesh)

Hinweis: Der Filter muss hinter einem Regelventil installiert werden und darf nicht unter konstantem Druck stehen.

Hinweis: Bei Installation mit Tropfaustrittspunkten von mehr als 1,5 Meter (5 Fuß) über dem druckregulierenden Filter, sollte hinter dem Reglerende ein Rückschlagventil installiert werden.

Sieb
aus
Edelstahl



PRF-075-RBY und IPRB 100 RBY

Druckverlustwerte

Durchflussrate	PRF-075-RBY	PRF-100-RBY
gpm l/min	psi bar	psi bar
0,2 0,8	3,0 0,21	- -
1,0 3,8	4,0 0,28	- -
3,0 11,4	6,1 0,42	0,8 0,06
5,0 18,9	10,0 0,69	2,0 0,14
8,0 30,3	- -	3,8 0,26
10,0 37,9	- -	5,2 0,36
15,0 56,8	- -	12,0 0,83

Hinweis: Druckverlust für Filtersieb mit 200 Mesh

Integrierte Druckregler

Merkmale

- Kann Ober- oder Unterflur installiert werden
- Voreingestellter Ausgangsdruck: 1,0 bis 2,1 bar
- 3/4" (20/27) NPT-Eingangs- und Ausgangsanschluss IG

Betriebsbereich

- Durchfluss
 - psi-L30X-075: 0,8 bis 18,9 l/m
 - psi-M30X-075, psi-M40X-075: 7,8 bis 37,9 l/m
 - psi-M15-M50: 0,45 bis 5 m³/h
- Eingangsdruck: 0,7 bis 10,3 bar

Modelle

- PSI-M15: voreingestellter Ausgangsdruck: 1,0 bar
- PSI-M20: voreingestellter Ausgangsdruck: 1,4 bar
- PSI-M25: voreingestellter Ausgangsdruck: 1,8 bar
- PSI-M30: voreingestellter Ausgangsdruck: 2,1 bar
- PSI-M40: voreingestellter Ausgangsdruck: 2,8 bar
- PSI-M50: voreingestellter Ausgangsdruck: 3,5 bar



PSI-M20, PSI-M30

Umgerüstete Druckregler

Merkmale

- Bietet praktische 2,1 bar Druckregulierung am Aufsteiger für jede 1/2"-FPT-Tropfvorrichtung oder Klemmadapter
- Kann Ober- oder Unterflur installiert werden
- Kann mit Xeri-bird™ Multi-Auslass-Tropfvorrichtung mit 8 Anschlüssen verwendet werden (siehe Seite 117)

Betriebsbereich

- Durchfluss: 1,9 bis 15,1 l/m
- Eingangsdruck: 1,0 bis 4,8 bar

Abmessungen

- 1/2"-Eingangsanschluss IG
- Höhe: 10 cm

Modell

- PRS-050-30



PRS-050-30

Mikro-Bewässerung



Druckregulierende Siebfilter

Der einzige Filter für den gewerblichen Einsatz mit integriertem Druckregler für Bewässerungszonen mit geringem Volumen. Auch mit einer Sauber/Schmutzig-Anzeige erhältlich.

Merkmale

- Verringert die Wartungs- und Arbeitskosten – 40 % größere Filterfläche als Standardfilter bedeutet weniger häufige Reinigung.
- Bietet erhöhte Zuverlässigkeit – „Spritzsichere“ Funktion stellt sicher, dass der Schmutz während der Reinigung nicht zurück in den Filter fällt.
- Vereinfacht Installation und Wartung – Oberseite mit Gewinde und O-Ring macht das Entfernen und Reinigen des Filtersiebs aus Edelstahl einfach.
- Effiziente Konstruktion – kombiniert Filtration und Druckregulierung in einer kompakten Einheit mit weniger Anschlüssen
- Erhältlich als 1"-Modell
- Wird vormontiert mit 75-Mikron-Edelstahlsieb geliefert (andere Siebgrößen verfügbar)
- Integrierter Druckregler 2,7 bar

Betriebsbereich

- Durchfluss: 684 bis 4542 l/h
- Eingangsdruck: 1,0 bis 10,3 bar
- Druckregulierung: 2,8 bar
- Filtration: 75-Mikron-Edelstahlsieb
- Temperatur: Bis zu 66 °C

Komponenten
von Filter- und
Regeleinheitssets
gefunden
auf S. 134-142

Modelle

- IPRB-100: 1 Zoll Korbfilter mit eingebautem Druckregler (2,8 bar) und 75-Mikrometer-Edelstahlsieb (BSP-Gewinde)
- PRB-100: 1"-Siebfilter mit integriertem Druckregler (2,8 bar) und über 75-Mikron-Edelstahlsieb (NPT-Gewinde)
- IPRB-QKCHK-100: 1"-Siebfilter mit integriertem Druckregler (2,8 bar) und über 75-Mikron-Edelstahlsieb (BSP-Gewinde)
- PRB-QKCHK-100: 1"-Siebfilter mit integriertem Druckregler (2,8 bar) und über 75-Mikron-Edelstahlsieb (NPT-Gewinde)

Ersatzfiltersiebe

- FLOW120M: 125 Mikron (grün)
- FLOW150M: 100 Mikron (Blau)
- FLOW200M: 75 Mikron (Weiß)

Hinweis: Bei der Installation mit Tropfpunkten, die sich mehr als 1,5 m über dem druckregulierenden Filter befinden, sollte hinter dem Regler ein Auslaufsperrventil installiert werden.

Minimaler Eingangsdruck bei 2,8 bar Ausgangsdruck

Durchflussrate l/h	Einlassdruck IPRB-100 bar
684	2,8
1134	2,9
2274	3,3
3408	3,6
4542	4,4



IPRB-100



QKCHK-200M



IPRB-QKCHK-100

Filter mit großer Kapazität

Solide Konstruktion: hohe Kapazität und hoher Durchfluss bei geringer Wartung mit soliden Scheiben- und Siebfiltern

Merkmale

- Extra hohe Filterkapazität für die private, kommerzielle und kommunale Nutzung.
- Haltbare Filter lassen sich einfach für die Reinigung abnehmen, wodurch die Reinigungszeiten deutlich reduziert werden.
- Scheibenfilter können zum einfachen Reinigen entspannt werden.
- Zusätzlicher Anschluss mit Schraubkappe kann zum Wasser- oder Druckablassen gebohrt werden.

Betriebsbereich

- 3/4"-Modell: Maximaler Durchfluss: bis zu 5 m³/h
 - Filterfläche (Scheibe): 180 cm²
 - Filterfläche (Sieb): 160 cm²
- 1"-Modell: Max. Durchfluss: Bis zu 6 m³/h
 - Filterfläche (Scheibe): 180 cm²
 - Filterfläche (Sieb): 160 cm²
- 1,5"-Modelle: Max. Durchfluss: Bis zu 20 m³/h
 - Filterfläche (Scheibe): 535 cm²
 - Filterfläche (Sieb): 490 cm²
- 2-Zoll-Modelle: Max. Durchfluss: Bis zu 25 m³/h
 - Filterfläche (Scheibe): 525 cm²
 - Filterfläche (Sieb): 485 cm²
- Max. Druck: 8 bar
- Maximale Temperatur: Bis zu 60 °C

Technische Daten

- Eingangs-/Ausgangsgröße:
 - 3/4" Modelle: 3/4" BSP
 - 1" Modelle: 1" BSP
 - 1,5"-Modelle: 1,5" BSP
 - 2" Modelle: 2" BSP

Modelle

- ILCRBY100D: 1" Scheibenfilter mit hoher Kapazität
- ILCRBY100S: 1" Siebfilter mit hoher Kapazität
- ILCRBY150D: 1,5" Scheibenfilter mit hoher Kapazität
- ILCRBY150S: 1,5" Siebfilter mit hoher Kapazität
- ILCRBY200D: 2" Scheibenfilter mit hoher Kapazität
- ILCRBY200S: 2" Siebfilter mit hoher Kapazität

Hinweis: NPT-Gewindeoptionen sind ebenfalls verfügbar

Filtration

- Siebfilter aus Edelstahl: 130 Mikron
- Filterscheiben aus Kunststoff: 130 Mikron

Druckverlustwerte – Scheibenfilter

Durchflussrate l/min	1"-Filter bar	1,5"-Filter bar	2"-Filter bar
18,93	0,04	0,01	0,01
41,67	0,08	0,01	0,01
83,33	0,18	0,03	0,01
125,0	0,30	0,05	0,02
166,67	—	0,07	0,03
208,33	—	0,10	0,04
250,00	—	0,15	0,06
291,67	—	0,21	0,08
333,33	—	0,27	0,11
375,00	—	—	0,14
416,67	—	—	0,17

Druckverlustwerte – Siebfilter

Durchflussrate l/min	1"-Filter bar	1,5"-Filter bar	2"-Filter bar
18,93	0,06	0,00	0,00
41,67	0,12	0,00	0,00
83,33	0,20	0,03	0,01
125,0	0,28	0,07	0,02
166,67	—	0,10	0,03
208,33	—	0,13	0,04
250,00	—	0,16	0,06
291,67	—	0,19	0,08
333,33	—	0,22	0,10
375,00	—	—	0,13
416,67	—	—	0,16

Hinweis: Die Gehäuseabmessungen finden Sie auf der Rain Bird-Website.

Hinweis: Der Filter muss hinter dem Ventil installiert werden, um einen Dauerdruck zu vermeiden.



ILCRBY200D

Scheiben- und Siebfilter



Einleitung

Versenkregner

Rotations- und
Versenkregnerdisen

Regner

Ventile

Steuergerte

Sensoren und
Messgerete

Zentralsteuerung und
Wassermanagement

Mikro-Bewässerung

Filtration

Produkte zur
Entwässerung

Ressourcen

Filtration

**Wasser-
einsparungen**



Tipps zum Wassersparen

- Rückspülung nur für die angegebene Zeit. Durch eine längere Rückspülung wird mehr Wasser verbraucht und die Effektivität nicht erhöht. Außerdem können andere operative Probleme auftreten.
- Führen Sie regelmäßig eine manuelle Reinigung und Inspektion Ihres Filters durch, um sicherzustellen, dass das Element intakt ist. Dies reduziert den Wartungsaufwand stromabwärts und stellt sicher, dass die Rückspülzyklen wie vorgesehen funktionieren.
- Größenfiltration basierend auf der Betriebsspezifikation. Eine Unterdimensionierung des Filters führt zu einer höheren Rückspülrate und einem höheren Wasserverbrauch. Für Hilfe rufen Sie 520-741-6189 an oder senden Sie eine E-Mail an filters@rainbird.com.

Hydraulischer Ansaug-Siebfilter der G-Serie

Wirtschaftlichkeit und Wert bei geringerem Rückspülvolumen

Merkmale

- Bietet sorgenfreie Wasserqualität von gefiltertem Wasser mittlerer Durchflussrate
- Das Rückspülsystem des Filters, das durch den Wasserdruck in der Quelleitung angetrieben wird, erzeugt einen konzentrierten Wasserrückfluss mit hoher Geschwindigkeit und geringem Volumen, um das Sieb systematisch von allen eingeschlossenen Verschmutzungen zu reinigen
- Die Modelle werden entweder nur als Filtereinheit oder als Filterbaugruppe einschließlich Bypass-Leitungen und Ventilen für eine schnelle und einfache Installation vor Ort angeboten
- Standardmäßig ist ein hochbelastbares, langlebiges Filterelement mit Drahtgewebe-Maschensieb aus Edelstahl und PVC-Träger enthalten. Andere Siebkonstruktionen, einschließlich mehrschichtig gesintertem Edelstahl und Spaltdraht, sind auf Anfrage optional erhältlich. HT-Modelle werden nur mit gesintertem SS geliefert
- Standard: 200 Mikrometer. Optional: 50 bis 2000 Mikrometer. Die Durchflussraten variieren je nach Siebgröße und Wasserquelle. Der maximale Durchfluss setzt eine gute Wasserqualität (< 20 ppm Feststoffe) und ein 200-Mikrometer-Sieb voraus
- Standard-Durchflussraten von 100 bis 2.640 gpm
- Maximaler Standardbetriebsdruck von 150 psi (höhere Drücke optional verfügbar)
- Die Rückspülung des gefilterten, sauberen Wassers wird automatisch anhand von Zeitangabe oder Druckdifferenz über das integrierte F2 AC/ DC Steuergerät von Rain Bird initiiert
- Einlass und Auslass mit Flansch serienmäßig, außer bei den Filterkonfigurationen HO-G-02 und HT-G-02, die nur mit Gewinde ausgestattet sind. Nuteinlass- und -Auslasskonfiguration optional erhältlich
- Kesselmaterial (basierend auf Modell): Pulverbeschichteter Kohlenstoffstahl oder Edelstahl 304, Edelstahl 316 und Duplexstahl (optional)
- Erhältlich als reiner Filter oder als komplette Baugruppe mit Rücklaufverteiler und Ventilen. Höhere Drücke optional erhältlich



G-Serie
(Abgebildet mit integrierter
Bypass-Baugruppe
und optionalem Y-Schmutzfänger)



G-Serie
(Nur als Filter
angezeigt)

Leistungsdaten der „G-Serie“ Saug-Scan-Siebfilter

Pulverbeschichteter Karbonstahl Modell-Nummer	Edelstahl Modellnummer	SS Maschensiebfläche (cm ²)	Gesintertes Siebbereich (cm ²)	Maximaler Durchfluss (GPM)	Max. Durchfluss (m ³ /h)	Maximaldruck (bar)	Eingangs-/ Ausgangs- Flanschgröße (Zoll)	Größe des Spülungsventils (Zoll)	Mindest-Einlassdruck während Spülzyklus (bar)
HO-G-02-LE-C	HO-G-02-LE-S	413		100	22,7	10	2	1"	2,5
HO-G-03-LE-C	HO-G-03-LE-S	774		200	45,4	10	3	1"	2,5
HO-G-04-LS-C	HO-G-04-LS-S	774		300	68,1	10	4	1"	2,5
HO-G-04-LE-C	HO-G-04-LE-S	3006		500	113,6	10	4	1,5"	2,5
HO-G-06-LS-C	HO-G-06-LS-S	3006		750	170,3	10	6	1,5"	2,5
HO-G-08-LS-C	HO-G-08-LS-S	4181		1300	295,3	10	8	1,5"	2,5
HO-G-08-LE-C	HO-G-08-LE-S	5226		1320	299,8	10	8	2"	2,5
	HT-G-02-LE-S		1394	200	45,4	10	2	1"	2,5
	HT-G-02-LEX-S		2787	300	68,1	10	2	1"	2,5
	HT-G-03-LE-S		1394	200	45,4	10	3	1"	2,5
	HT-G-04-LS-S		2787	500	113,6	10	4	1"	2,5
	HT-G-04-LE-S		4645	600	136,3	10	4	1"	2,5

Um Zeichnungen zu erhalten, kontaktieren Sie Rain Bird oder besuchen Sie www.rainbird.com zum Herunterladen.

Der Filterdurchfluss basiert auf einer Filtrierung von 200 Mikrometern (oder mehr) klaren Bewässerungswassers (< 20 ppm Feststoffe). Bei übermäßiger Schmutzfracht (Schlamm, organische Stoffe, Algen usw.), bei der Wasserrückgewinnung und bei feineren Sieben ist eine angemessene Flussdrosselung erforderlich. Wasserquellen mit Chloriden über 175 PPM und freiem Chlor über 2 mg/l erfordern spezielle Baumaterialien. Wenden Sie sich an Rain Bird, um Unterstützung bei der Filterauswahl für diese Anwendungen zu erhalten.

Nicht in allen Märkten erhältlich, fragen Sie Rain Bird nach der Verfügbarkeit

Hydraulischer Saug-Scan-Filter der I-Serie

Verwendung zur Bewässerung

Selbstreinigende, leitungsbetriebene hydraulische Wasserfilter für Rasen-, Landschafts-, Landwirtschafts-, Gewächshaus-, Golfplatz- und Baumschulen-Anwendungen.

Merkmale

- Durchflussrate: 300 bis 7.500 GPM
- Max. Temperatur: 99° C
- Einzelner elektrischer Kugelhahn aus Edelstahl für Standard-Spülvorgänge
- Standardmäßig ist ein hochbelastbares, langlebiges Filterelement mit Drahtgewebe- 316 SS Maschensieb aus Edelstahl und PVC-Träger enthalten. Andere Siebkonstruktionen, einschließlich mehrschichtig gesintertem 316 SS und Spaltdraht, sind auf Anfrage optional erhältlich. HT-Modelle werden nur mit gesintertem SS geliefert.
- Sieböffnung: 50µ – 2000µ
- Betriebsdruck: 40–150 psi
- Kesselmaterial (basierend auf Modell): Pulverbeschichteter Kohlenstoffstahl oder Edelstahl 304, Edelstahl 316 und Duplexstahl (optional)
- Erhältlich als reiner Filter oder als komplette Baugruppe mit Rücklaufverteiler und Ventilen. Höhere Drücke optional erhältlich.



Pulverbeschichteter Kohlenstoffstahl der I-Serie



I-Reihe Edelstahl

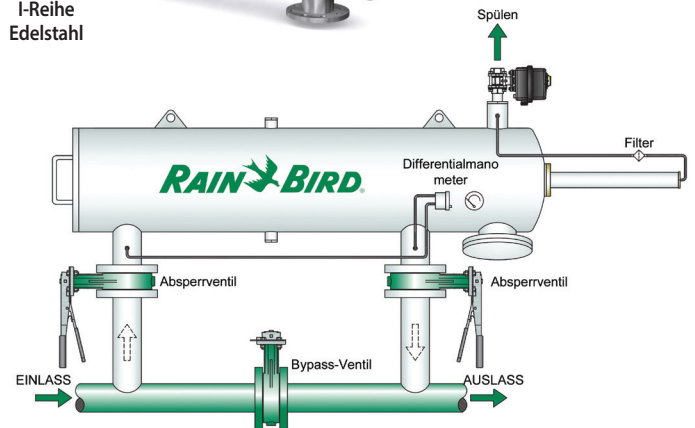

Leistungsdaten von Saug-Scan-Siebfiltern der „I-Serie“

Pulverbeschichteter Karbonstahl Modellnummer	Edelstahl Modellnummer	Leitungsgröße (Zoll)	300		200		120		100		Mikrometer Mesh	SS Maschen-siebfläche (cm ²)	Gesintertes Siebbereich (cm ²)	Spüldauer (Sekunden)	Spülvolumen (Liter)	Größe des Spülventils (Zoll)	Mindest-Einlassdruck während Spülyklus (bar)
			Std. Durchflussrate (m ³ /h)	Std. Durchflussrate (m ³ /h)	Std. Durchflussrate (m ³ /h)	Std. Durchflussrate (m ³ /h)	Std. Durchflussrate (m ³ /h)	Std. Durchflussrate (m ³ /h)									
HO-I-03-PS-C-M	HO-I-03-PS-S-M	2	68,1	68,1	68,1	59,1	1639	2516	12 bis 16	133	1,5	2,75					
HO-I-04-PS-C-M	HO-I-04-PS-S-M	4	113,6	113,6	113,6	95,4	2665	4000	12 bis 16	133	1,5	2,75					
HO-I-06-PS-C-M	HO-I-06-PS-S-M	6	170,3	170,3	131,7	95,4	2665	4000	12 bis 16	133	1,5	2,75					
HO-I-08-PM-C-M	HO-I-08-PM-S-M	8	227,1	188,5	131,7	95,4	2665	4000	12 bis 16	133	1,5	2,75					
HO-I-08-PS-C-M	HO-I-08-PS-S-M	8	318,0	281,6	199,9	147,6	3961	6000	12 bis 16	246	2	2,75					
HO-I-10-PS-C-M	HO-I-10-PS-S-M	10	454,2	295,3	209,0	153,3	3961	6000	12 bis 16	246	2	2,75					
HO-I-12-PS-C-M	HO-I-12-PS-S-M	12	624,6	408,8	272,5	193,1	5329	8000	12 bis 16	246	2	2,75					
HO-I-14-PS-C-M	HO-I-14-PS-S-M	14	851,7	442,9	295,3	198,7	5329	8000	12 bis 16	246	2	2,75					
HT-I-03-LP-S-M		3	68,1	68,1	68,1	68,1		2323	12 bis 16	46	1	2,75					
HT-I-04-PE-S-M		4	136,3	136,3	136,3	136,3		4645	12 bis 16	133	1,5	2,75					
HT-I-06-PE-S-M		6	181,7	181,7	181,7	163,5		4645	12 bis 16	133	1,5	2,75					
HT-I-08-PS-S-M		8	318,0	318,0	318,0	227,1		6503	12 bis 16	133	1,5	2,75					
HT-I-08-PE-S-M		8	340,7	340,7	340,7	261,6		7432	12 bis 16	246	2	2,75					
HT-I-10-PE-S-M		10	726,8	726,8	340,7	261,6		11613	12 bis 16	246	2	2,75					
HT-I-12-PS-S-M		12	772,2	772,2	579,2	420,2		11742	12 bis 16	246	2	2,75					
Bypass-Verteiler																	
I-3-CS-T		3	68,1														
I-4-CS-F		4	136,3														
I-6-CS-F		6	181,7														
I-8-CS-F		8	340,7														
I-10-CS-F		10	726,8														
I-12CS-F		12	772,2														
I-14-CS-F		14	851,7														

Um Zeichnungen zu erhalten, kontaktieren Sie Rain Bird oder besuchen Sie www.rainbird.com zum Herunterladen.

Die Rückspülung des gefilterten, sauberen Wassers wird anhand von Zeitangabe oder Druckdifferenz über Rain Birds integriertes F2 AC/DC Steuergerät oder – je nach Anwendung – über das Steuergerät Filtron 110 automatisch initiiert. Die oben berechneten Durchflussraten basieren auf durchschnittlichem Wasser von klarer Seequalität (< 40 ppm Feststoffe). Für gutes, unbefriedigendes oder schlechtes Wasser wenden Sie sich an Rain Bird. Zeichnungen von Standard-Filtermodellen sind unter www.rainbird.com verfügbar. Standard Rain Bird Steuergeräte: F2 AC/DC oder Filtron 110 (Filter der I-Serie, die in eine Rain Bird Pumpstation integriert sind, werden von der SPS der Pumpstation gesteuert).

Wasserquellen mit Chloriden über 175 PPM und freiem Chlor über 2 mg/l erfordern spezielle Baumaterialien. Wenden Sie sich an Rain Bird, um Unterstützung bei der Filterauswahl für diese Anwendungen zu erhalten.

Nicht in allen Märkten erhältlich, fragen Sie Rain Bird nach der Verfügbarkeit

PSS-Serie Selbstreinigender Pumpsaugkorb

Verhindert das Eindringen von Schmutz in Ihr Pump- und Beregnungssystem.

Merkmale

- Verzinkter, selbstreinigender Pumpsaugkorb entfernt große Ablagerungen und Schmutz aus Wasserquellen, spart dadurch Zeit und Geld bei den Energie- und Wartungskosten und optimiert den Wirkungsgrad der Pumpe.
- Das gesamte Wasser fließt durch den am Ende der Pumpsaugleitung angebrachten Pumpsaugkorb, bevor es in das Pumpeneinlassrohr gelangt. Ein kleiner Abzweigstrahl der Pumpendruckleitung treibt zwei Sprühdüsen an, die sich kontinuierlich drehen, Wasser auf das Sieb spritzen und dieses dadurch von Schmutz befreien
- Das schwere 12 Mesh Edelstahlsieb verbessert den Wirkungsgrad Ihrer Pumpe für viele Jahre.

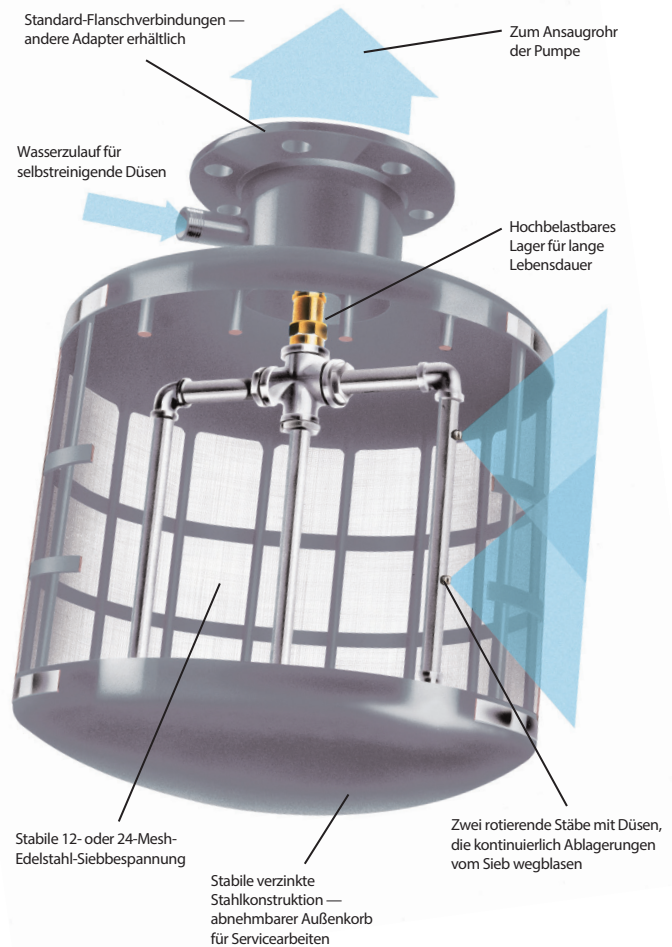
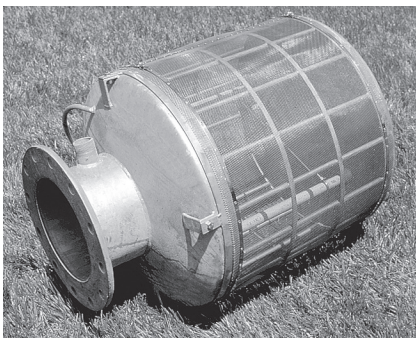

Leistungsdaten des selbstreinigenden 12 Mesh Pumpsaugkorbs

Modellnummer	Durchfluss US GPM	Durchfluss m³/h	Sieblänge (cm)	Gesamtlänge (cm)	Sieb- Durchmesser (cm)	Flanschgröße (Zoll)	Rücklaufeinlass Rohrgröße (Zoll)	Betriebsdruck (min – max bar)	Gewicht KG	Reinigungspray (l/min)
12 Mesh Filter										
PSS200	325	73,8	27,9	63,5	40,6	4	1,5	2,4 - 6,8	17,2	75,7
PSS400	550	124,9	38,1	73,2	40,6	6	1,5	2,7 - 6,8	25,9	75,7
PSS600	750	170,3	40,6	82,6	61,0	8	1,5	2,7 - 6,8	45,8	75,7
PSS800	950	215,7	45,7	87,6	61,0	10	1,5	3,1 - 6,8	49,0	75,7
PSS1000	1350	306,5	58,4	100,3	61,0	10	1,5	3,4 - 6,8	52,6	90,9
PSS1400	1650	374,6	66,0	108,0	61,0	12	1,5	3,7 - 6,8	58,1	90,9
PSS1700	1950	442,7	71,1	113,0	66,0	12	1,5	3,7 - 6,8	67,1	90,9
PSS2000	2350	533,5	81,3	132,2	66,0	14	1,5	4,1 - 6,8	72,6	90,9
PSS2400	2600	590,2	88,9	133,4	76,2	16	1,5	4,4 - 6,8	101,2	106
PSS3000	3000	681,0	101,6	146,1	76,2	16	1,5	2,7 - 4,4	107,0	166,6
PSS3500	3500	794,5	101,6	151,1	91,4	18	1,5	2,7 - 4,4	128,4	166,6
PSS4000	4000	908,0	101,6	161,3	106,7	18	1,5	2,7 - 4,4	162,4	166,6

Um Zeichnungen zu erhalten, kontaktieren Sie Rain Bird oder besuchen Sie www.rainbird.com zum Herunterladen.

CS-Serie Zentrifugaler Sandabscheider

Entfernt Verunreinigungen, um erforderliche Wartungsarbeiten zu minimieren und die Effizienz zu steigern

Merkmale

- Kapazitäten von 15 bis 31.419 l/min (4 bis 8.300 gpm)
- Einfache Installation (kein Strom erforderlich)
- Effizienter Vorfilter zur Reduzierung der Sandbelastung der nachgeschalteten Komponenten
- Rain Birds zentrifugale Sandabscheider sind so konstruiert, dass sie raue Partikel abscheiden, bevor sie in das Bewässerungssystem gelangen können. Sie halten die Ausrüstung sauber und verschmutzungsfrei, um den Wartungsaufwand für das Bewässerungssystem zu minimieren und die Betriebseffizienz zu erhöhen.
- Der Abscheider entfernt Sand und Partikel, die schwerer als Wasser sind (Materialien mit einem spezifischen Gewicht von 2 oder mehr)
- Flüssigkeiten und Feststoffe gelangen in das Gerät und beginnen, sich in einem kreisförmigen Fluss zu bewegen. Diese Zentrifugalwirkung schleudert schwerere Partikel an die Filterwände und schließlich in einer Spiralbewegung nach unten in die Abscheidekammer. Die Partikel sammeln sich in der Abscheidekammer und werden manuell aus dem System gespült. Das gefilterte Wasser wird dann in den Strudel des Abscheiders und durch den Auslass gezogen
- Eine optionale automatische Spülsteuerung und ein Ventil können bei allen Anwendungen eingesetzt werden, um den Spülvorgang zu automatisieren, wodurch die Notwendigkeit einer manuellen Spülung entfällt. Kleine Abscheider in vertikaler Ausführung können an der Wand montiert oder durch die Systemrohrleitungen unterstützt werden



Zentrifugaler Sandabscheider

Leistungsdaten von Zentrifugalsandabscheidern

Modellnummer	Durchfluss* US gpm	Durchfluss m3/h	Eingangs-/ Ausgangs- Leitungsgröße (Zoll)	Länge (Zoll)	Länge (cm)	Gewicht KG	Max. Partikelgröße (mm)	Größe des Spülungsventils (Zoll)
Vertikale Abscheider								
VCS-R5V	4 - 10	0,9 - 2,3	0,5	20	50,8	5,9	15,9	1
VCS-R7V	10 - 20	2,3 - 4,6	0,75	20	50,8	6,8	9,5	1
VCS-R10V	18 - 38	4 - 8,7	1	30,5	77,5	11,8	12,7	1
VCS-R12V	26 - 52	6 - 12	1,25	30,5	77,5	11,8	12,7	1
VCS-R15V	38 - 79	8,7 - 18	1,5	30,5	77,5	11,8	12,7	1
VCS-R20V	63 - 120	14,5 - 27,6	2	36	91,4	20,0	12,7	2
VCS-R25V	100 - 180	23 - 41,4	2,5	44	111,8	24,9	12,7	2
VCS-R30V	125 - 260	28,8 - 59,8	3	48	121,9	34,0	12,7	2
VCS-R40V	190 - 345	43,7 - 79,4	4	52	132,1	54,4	12,7	2
Abgewinkelte Abscheider								
ACS-R40LA	200 - 525	46 - 120	4	80	221	127,0	38,1	2
ACS-R60LA	365 - 960	84 - 220	6	106,25	293,4	223,6	38,1	2
ACS-R80LA	800 - 1600	184 - 369	8	114	316,9	381,0	38,1	2
ACS-R100LA	1300 - 2300	299 - 529	10	123,5	342,9	381,0	38,1	2
ACS-R120LA	2025 - 3400	465 - 782	12	139	396,2	635,0	38,1	2
ACS-R140LA	2975 - 5000	684 - 1150	14	148	424,2	703,1	50,8	2
ACS-R160LA	4000 - 6200	920 - 1426	16	160	462,3	839,1	50,8	2
ACS-R180LA	5100 - 8300	1173 - 1909	18	177	462,3	1088,6	50,8	3

Nicht in allen Märkten erhältlich, fragen Sie Rain Bird nach der Verfügbarkeit

HDF-Serie Scheibenfilter

Automatische selbstreinigende Scheibenfilteranlage

Merkmale

- Automatische selbstreinigende Scheibenfilteranlage mit 2-Zoll-Ventilen und Verteilern aus Polyethylen hoher Dichte.
- Oberflächen- und Brunnenwasser mit organischen (Algen) sowie auch anorganischen Materialien: Flüsse, Reservoirs, Kanäle, Abwasser und Brunnenwasser mit leichtem Sand (< 3 ppm) und anderen Verunreinigungen
- Die spiralförmige Bewegung des patentierten Systems sorgt für eine effiziente Reinigung.
- Hergestellt aus technischen Kunststoffen zur Beständigkeit gegen Rost und Korrosion durch Chemikalien und Wasser
- Alle Einheiten werden vor der Auslieferung im Werk getestet
- Scheibenelemente bieten Tiefenfiltration, nicht nur Oberflächenfiltration
- Die Einheit ist mit einem Verteiler aus HDPE (Polyethylen hoher Dichte) für eine einfache Installation vormontiert.
- DP, Zeit oder manueller Rückspülzyklus können vom Steuergerät ausgelöst werden
- Die Kunststoff-Rückspülventile sind leicht und korrosionsbeständig.
- Wartungsarm und eine zuverlässige Rückspülung
- Vielseitige Filterscheiben (der Filtergrad kann leicht geändert werden)
- Erhältlich mit Scheiben mit 100, 130, 200 oder 400 Mikrometern (bei der Bestellung angeben)

Rückspülung mit 1x2-Filtern der HDF-Serie von Rain Bird.

- **FILTRIERSTUFE:** Wenn Wasser durch die Scheiben fließt, werden Partikel durch die Zyklonwirkung abgeschieden, wodurch die Rückspülhäufigkeit verringert wird
- **RÜCKSPÜLSTUFE:** Wasser wird durch die Scheiben befördert, wodurch die zurückgehaltenen Partikel ausgespült und durch den Abflussverteiler ausgeschieden werden, während sich der Rest der Anlage noch in der Filtrierphase befindet und die verbleibende Installation versorgt

Bei den HDF-Serie-2-Systemen von Rain Bird wird eine Station zurzeit rückgespült, während die restlichen Elemente weiter filtern.

- **FILTRIERSTUFE:** Wenn Wasser durch die Scheiben fließt, werden Partikel abgeschieden und aufgrund der Zyklonwirkung in der Schwebelage gehalten, wodurch die Rückspülhäufigkeit reduziert wird
- **RÜCKSPÜLSTUFE:** Wasserstrahlen werden durch die Scheiben geleitet, um die im Wasser enthaltenen Partikel herauszuspülen und durch den Abflussverteiler auszuscheiden. Die übrigen Filter arbeiten weiter. Der Filtrationsprozess beginnt erneut, wenn die Scheiben wieder zusammengedrückt werden. Der Rückspülvorgang wird vom Rain Bird-Steuergerät gesteuert



1x2-Scheibenfilter der HDF-Serie



Mit dem Filtron 110 Steuergerät von Rain Bird kann die Rückspülung anhand von Zeitintervall oder Druckdifferenz aktiviert werden. Die Steuergeräte sind in 12V DC-, 110V AC- und 220V AC-Ausführung erhältlich.

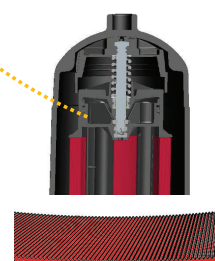

HDF-Scheibenfilter der Serie -2



HDF-Scheibenfilter der Serie 4



Technische Daten

1x2-Scheibenfilter der HDF-Serie

- Geeignet für Bereiche mit oder ohne Elektrizität.
- Ideal für manuell schwierig zu reinigende Bereiche.
- Kompaktes Design für enge Räume.
- Das Steuergerät arbeitet mit Druckdifferenz oder Zeitintervallen.
- Automatischer selbstreinigender 2-Zoll-Filter für niedrige Durchflussbereiche.
- Max. Durchfluss: 24 m³/h (106 gpm)
- Maximale Filterfläche: 1492 cm² (231 in²)
- Max. Druck: 145 psi (10 bar)
- Maximale Temperatur: 60° C (140° F)
- Standardmäßig 100 Mikrometer: Optional 130, 200 oder 400 Mikrometer.

HDF-Scheibenfilter der Serie 2

- Oberflächen- und Brunnenwasser mit organischen (Algen) sowie auch anorganischen Materialien.
 - Flüsse, Reservoirs, Kanäle und Abwasser
- Brunnenwasser mit wenig Sand (< 3 ppm) oder anderen Verunreinigungen.
- Max. Durchfluss: 848 gpm (192 m³/h) – 106 gpm (24 m³/h) pro Filterelement. Der maximale Durchfluss basiert auf 200-Mikrometer-Scheiben und einer Quelle mit guter Wasserqualität (< 20 ppm Feststoffe). Der Durchfluss wird auf der Grundlage der Wasserquelle und des Filtrierungsniveaus reduziert. Informationen zur Größenbestimmung bei Rain Bird anfordern
- Maximale Filteroberfläche: (231 in²/1492 cm²)
- Max. Druck: 145 psi (10 bar)
- Maximale Temperatur: 60° C (140° F)
- Standard: 100 Mikrometer. Optional: 20, 50, 130, 200 oder 400 Mikrometer.

Steuergeräte

Mit Rain Birds Steuereinheit Filtron 11 O mit integriertem Druckdifferenzschalter kann die Rückspülung anhand von Zeit oder Druckdifferenz aktiviert werden. Die Steuergeräte sind mit 12 VDC, 11 O VAC und 220 VAC erhältlich.

Spezifikationen der 1x2-Scheibenfilter der HDF-Serie				
Modellnummer	Anzahl der Filter	Verteiler	Filterfläche	
			(Zoll)	(cm)
1X2/2G	1-2"	Einlass: 2" PVC Auslass: 2" NPT Abfluss: 2: NPT	231	1492

Spezifikationen der 2-Scheibenfilter der HDF-Serie				
Modellnummer	Anzahl der Filter	Verteiler	Filterfläche	
			(Zoll)	(cm)
2X2/3G	2	3 Zoll GERILLT	463	2.984
3X2/4G	3	4 ZOLL GERILLT	694	4.476
4X2/6G	4	6 ZOLL GERILLT	925	5.968
5X2/6G	5	6 ZOLL GERILLT	1.156	7.460
6X2/6G	6	6 ZOLL GERILLT	1.388	8.952
7X2/6G	7	6 ZOLL GERILLT	1.619	10.444
8X2/8G	8	8 ZOLL GERILLT	1.850	11.936

*Inklusive Abflussverteiler.
Für andere Konfigurationen wenden Sie sich bitte an das Werk.
Rain Bird behält sich das Recht vor, die Eigenschaften dieser Produkte ohne vorherige Ankündigung zu ändern.*

4-Scheibenfiltrierungssysteme der HDF-Serie für Durchflüsse über 848 gpm (192 m³/h) auf Anfrage.

Rain Bird Filtersteuergerät

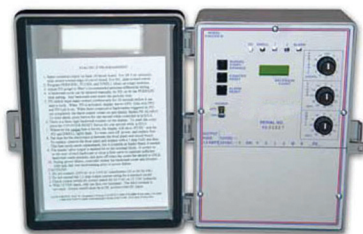

F2 AC/DC-P-Spezifikationen	
EINGANG	
115 - 230 Vca	
12 - 15VDC	
230 VAC (optional)	
AUSGANG	
24 Vca, 12VDC	
MERKMALE	
Bis zu zwei (2) Stationen plus Hauptventil	
Eingangsspannung 115, 230 VAC (optional) 12 VDC	
Ausgang wählbar zum Betrieb von 24 VAC-, 12 VDC-Magneten	
Inklusive Druckdifferenz-Manometer (PD)	
Feste PD-Verzögerung	
Rücksetzbarer Rückspülzähler	
Rücksetzbarer Alarm	
Außenbox aus Kunststoff	
Periodische, manuelle oder Druckdifferenzaktivierung (PD)	
Genauere Zeitplanung	
Einfach zu programmieren	

Filtration



- Entleerung
- Versenkregner
- Rotations- und Versenkregnerdiscen
- Regner
- Ventile
- Steuergeräte
- Sensoren und Mesgeräte

Zentralsteuerung und Wassermanagement

Mikro-Bewässerung

Filtration

Produkte zur Entwässerung

Ressourcen

Abfluss

Wasser-einsparungen Tipps zum Wassersparen

- Die Installation eines gut durchdachten Abflusssystems sorgt dafür, dass Regenwasser, Abflusswasser und stehendes Wasser auf dem Gelände aufgefangen und wiederverwendet wird.
- Das gesammelte Wasser wird dabei in einen Vorratstank geleitet, aufbereitet (falls erforderlich) und nach Bedarf in ein wassersparendes Rain Bird Bewässerungssystem gepumpt.
- Durch Abflusssysteme können Schäden an Bauwerken verhindert werden, indem sie das Wasser vom Fundament des Bauwerks weg in einen besser geeigneten Bereich des Geländes leiten.
- Ein Rain Bird Aufsteigerventil zur Entwässerung (DPUV) kann am tiefsten Punkt des Rohrnetzes installiert werden, damit das gesammelte Wasser langsam im Boden versickern und die Grundwasservorräte aufgefüllt werden.
- Ein ordnungsgemäß installiertes Entwässerungssystem kann Probleme auf der Baustelle beseitigen, die durch strömendes oder stehendes Wasser verursacht werden und zu Bodenerosion, Pflanzenkrankheiten und Bauschäden führen können.
- Denken Sie daran, dass Wasser immer bergab fließt. Achten Sie darauf, dass zwischen dem oberen und dem unteren Ende des Entwässerungssystems ein Höhenunterschied von mindestens 2 % besteht.

Rain Bird Produkte zur Entwässerung

Diese robust konstruierten und aufeinander abgestimmten Entwässerungsgitter, -becken, -adapter, -rohre und -zubehöriteile sorgen für einen effizienten Wasserabfluss auf nahezu allen privaten, kleineren gewerblichen oder kommunalen Grundstücken.

3 Jahre Garantie

Sie benötigen Produkte, die lange halten, wenn die Arbeit erledigt ist. Und genau deshalb stehen wir hinter unseren Entwässerungsprodukten mit der längsten Garantie in der Kategorie der Entwässerungsprodukte.

Für alle Rain Bird Entwässerungsprodukte erhalten Sie Rain Bird Rewards Punkte.

Rundes Auffangbecken

6" rundes
Flachgitter (S. 155)

6" Kupplung – optional

Viereckiges 7"
Universal-Gitter
(S. 154)

6" Rohr zur Verlängerung
der Beckenhöhe – optional

6" rundes
Auffangbecken (S. 152)

Kompatibles Entwässerungsrohr (nicht von Rain Bird hergestellt)

3", 4" oder 6" Entwässerungsröhre
(6" Rohr nur für viereckige Auffangbecken)



3" oder 4" Dreiwandrohr

3", 4" oder 6" Wellrohr
(6" Rohr nur für viereckige Auffangbecken)

Farbe, Größe und Ausführung sind optional. Eine schlechte Anpassung nicht.

Damit haben Sie immer die optimale Ausrüstung, um jeden Job zu erledigen. Wir bieten Gitter und Becken in verschiedenen Größen, Formen und Farben an, die alle so konzipiert sind, dass sie zusammenpassen und so für dichte, problemlose Verbindungen sorgen.

Recycelte Kunststoffe

Alle Entwässerungsmodelle bestehen zu 100 % aus recyceltem Kunststoff und können daher für LEED-Projekte angerechnet werden.

Volle Kompatibilität

Unsere Gitter und Becken bieten Ihnen bei jeder Zusammenstellung die beste Anpassung. Für eine einfache Aufrüstung und einen schnellen Austausch sind unsere Produkte auch mit den Komponenten der meisten anderen Entwässerungshersteller kompatibel.

Becken mit niedrigem Profil

Viereckiges
Atrium-Gitter (S. 154)

Viereckiges Flachgitter (S. 154)

Viereckiges
Becken mit niedrigem
Profil (S. 153)

Beckenadapter –
Passend für 3" oder 4" Rohre (S. 155)

Viereckiges Auffangbecken

Viereckiges
Atrium-Gitter (S. 154)

Viereckiges
Flachgitter (S. 154)

Becken-Aufsteiger –
optional (S. 155)

Beckenadapter –
Passend für 3" oder 4" Rohre (S. 155)

Becken-Stopfen
(S. 155)

Offset-Beckenadapter –
Passend für 3" oder 4" Rohre (S. 155)

Beckenadapter –
Passend für 6" Rohre
(S. 155)

Viereckiges
Auffangbecken (S. 152)

Runde Auffangbecken

Merkmale

- Hergestellt aus schlagfestem Polystyrol (HIPS)
- UV-stabilisiert zum Schutz vor Sonnenschäden
- Universalauslass zum Anschluss an 3" oder 4" Kanalisations- und Abflussrohre (ASTM D2729), 3" oder 4" Wellrohre und 3" oder 4" Dreiwandrohre
- Verfügt über einen Sammelbehälter, um das Verstopfen der Rohre zu minimieren
- Um die Höhe des Beckens zu vergrößern, verwenden Sie ein 6" PVC-Rohr (ASTM D2729 und ASTM D3034, SDR 35) als Aufsteiger



Modellnummer	Anzahl an Ausgängen	Einlass (oben)	Auslass (Seite)	Kapazität	Fassungsvermögen des Sammelbehälters
6" rund, 1 Auslass oder 6" rund, 2 Auslässe					
DB6R1	1	<ul style="list-style-type: none"> • 6" runde Flach- und Atriumgitter • Viereckiges 7" Universal-Gitter 	<ul style="list-style-type: none"> • 3" oder 4" Wellrohr • 3" oder 4" Dreiwandrohr 	0,80 Gallonen	0,20 Gallonen
DB6R2	2	<ul style="list-style-type: none"> • 6" PVC Pipe (ASTM D2729, ASTM D3034, SDR 35) 	<ul style="list-style-type: none"> • Entwässerungsrohr (ASTM D2729) 		

Viereckige Auffangbecken

Merkmale

- Hergestellt aus hochdichtem Polyethylen (HDPE)
- UV-stabilisiert zum Schutz vor Sonnenschäden
- Verwenden Sie einen 3"- und 4"-Beckenadapter, um das Becken an ein 3"- oder 4"-Wellrohr und ein 3"- oder 4"-Dreiwandrohr anzuschließen
- Verwenden Sie einen 6" Beckenadapter, um das Becken an ein 6" PVC-Rohr (ASTM D2729 und ASTM D3034, SDR 35) und 6" Wellrohr anzuschließen
- Verwenden Sie 9" oder 12" viereckige Becken-Aufsteiger, um die Höhe der 9" und 12" viereckigen Auffangbecken um jeweils 6" zu erhöhen
- Geeignet für 9", 12" oder 18" viereckige Flachgitter und Atrium-Gitter



Modellnummer	Anzahl an Ausgängen	Einlass (oben)	Auslass (Seite)	Kapazität	Fassungsvermögen des Sammelbehälters
9" viereckig, 2 Auslässe					
DB9S2	2	<ul style="list-style-type: none"> • 9" viereckige Flachgitter • 9" viereckiger Becken-Aufsteiger (DBRE9) 	<ul style="list-style-type: none"> • Becken-Stopfen (DBAAP) • 3" & 4" Beckenadapter (DBAA34 oder DBAAO34) • 6" Beckenadapter (DBAA6) 	2,20 Gallonen	0,45 Gallonen
12" viereckig, 2 Auslässe					
DB12S2	2	<ul style="list-style-type: none"> • 12" viereckige Flachgitter • 12" viereckige Atrium-Gitter • 12" viereckiger Becken-Aufsteiger (DBRE12) 	<ul style="list-style-type: none"> • Becken-Stopfen (DBAAP) • 3" & 4" Beckenadapter (DBAA34 oder DBAAO34) • 6" Beckenadapter (DBAA6) 	5,10 Gallonen	1,25 Gallonen
18" viereckig, 2 Auslässe					
DB18S2	2	<ul style="list-style-type: none"> • 18" viereckige Flachgitter 	<ul style="list-style-type: none"> • Becken-Stopfen (DBAAP) • 3" & 4" Beckenadapter (DBAA34 oder DBAAO34) • 6" Beckenadapter (DBAA6) 	16,70 Gallonen	4,90 Gallonen

Viereckige Becken mit niedrigem Profil

Merkmale

- Hergestellt aus schlagfestem Polystyrol (HIPS)
- UV-stabilisiert zum Schutz vor Sonnenschäden
- Ein Bodenauslass für alle Beckenadapter
- Verwenden Sie einen 3"- und 4"-Beckenadapter für die Verbindung an ein 3"- oder 4"-Wellrohr und ein 3"- oder 4"-Dreiwandrohr
- Verwenden Sie einen 6" Beckenadapter für die Verbindung an ein 6" PVC-Rohr (ASTM D2729 und ASTM D3034, SDR 35) und 6" Wellrohr
- Geeignet für 12" viereckige Flachgitter und Atrium-Gitter
- Enthält zwei Schraublöcher zur Befestigung der Gitter am Becken mit niedrigem Profil
- Hergestellt in den USA

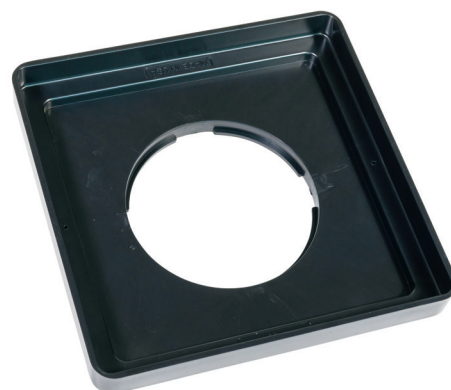

DB12SLP

Modellnummer	Einlass (oben)	Auslass (Seite)
12" viereckig		
DB12SLP	<ul style="list-style-type: none"> • 12" viereckige Flachgitter • 12" viereckige Atrium-Gitter • 12" viereckiger Becken-Aufsteiger (DBRE12) 	<ul style="list-style-type: none"> • 3" & 4" Beckenadapter (DBAA34 oder DBAA034) • 6" Beckenadapter (DBAA6)

Sets für viereckige Becken

Um Ihnen die Arbeit zu erleichtern, sind Beckensets mit den gängigsten Becken-, Gitter- und Adapterkomponenten erhältlich, die für die meisten Aufgaben benötigt werden.

Modellnummer	Jedes Set enthält
Set für 9" viereckiges Becken	
DB9KITG	<ul style="list-style-type: none"> • 9" viereckiges Becken mit zwei Auslässen (DB9S2) • Zwei 3"- und 4"-Adapter (DBAA34) • Becken-Stopfen (DBAAP) • 9" viereckiges Flachgitter, GRÜN (DG9SFG)
DB9KITB	<ul style="list-style-type: none"> • 9" viereckiges Becken mit zwei Auslässen (DB9S2) • Zwei 3"- und 4"-Adapter (DBAA34) • Becken-Stopfen (DBAAP) • 9" viereckiges Flachgitter, SCHWARZ (DG9SFB)
Set für 12" viereckiges Becken (nicht abgebildet)	
DB12KITG	<ul style="list-style-type: none"> • 12" viereckiges Becken mit zwei Auslässen (DB12S2) • Zwei 3"- und 4"-Adapter (DBAA34) • Becken-Stopfen (DBAAP) • 12" viereckiges Flachgitter, GRÜN (DG12SFG)
DB12KITB	<ul style="list-style-type: none"> • 12" viereckiges Becken mit zwei Auslässen (DB12S2) • Zwei 3"- und 4"-Adapter (DBAA34) • Becken-Stopfen (DBAAP) • 12" viereckiges Flachgitter, SCHWARZ (DG12SFB)

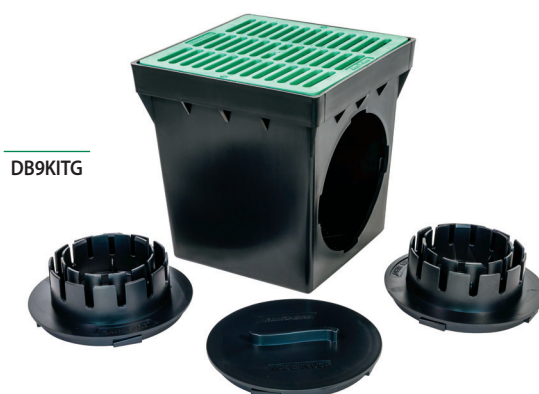

Produkte zur Entwässerung

Vierteckige Universal-Gitter

Merkmale

- Hergestellt aus strukturell geschäumtem hochdichten Polyethylen (HDPE)
- UV-stabilisiert zum Schutz vor Sonnenschäden
- Strukturierte, rutschhemmende Oberfläche
- Belastbar für Fußgängerverkehr¹
- ADA-konform

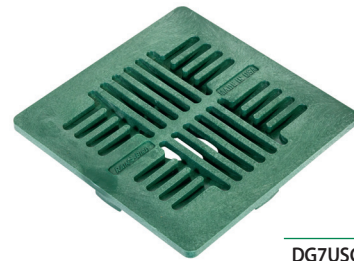

DG7USG

Modellnummer	Farbe	Passend für	Offene Schlitzbreite	Offener Oberflächenbereich	Maximale Durchflussleistung	Maximale Belastung
Vierteckiges 7" Universal-Flachgitter						
DG7USG	Grün	<ul style="list-style-type: none"> • 6" rundes Auffangbecken (DB6R1, DB6R2) • 3" oder 4" Entwässerungsrohr (ASTM D2729) • 3" oder 4" Wellrohr • 3" oder 4" Dreiwandrohr • 3", 4" oder 6" Entwässerungsrohranschlussstücke (SDR 35) 	1/4"	13 Quadratzoll	11 GPM	250 lbs

¹ Maximale Tragfähigkeit bei einbetoniertem Becken und gleichmäßiger Gewichtsverteilung auf der gesamten Gitterfläche

Vierteckige Gitter aus Kunststoff

Merkmale

- Hergestellt aus strukturell geschäumtem hochdichten Polyethylen (HDPE)
- UV-stabilisiert zum Schutz vor Sonnenschäden
- Flach- und Atriumprofile (gewölbt), erhältlich in zwei Farben, grün und schwarz
- Jedes Gitter hat drei abgestufte Durchmesser für Entwässerungsrohre und -anschlussstücke, Dreiwandrohre und Wellrohre
- Strukturierte, rutschhemmende Oberfläche¹
- Geeignet für Autos und leichte Lkw bei Geschwindigkeiten von weniger als 32 kmh^{1,2}
- ADA-konform¹

Flach

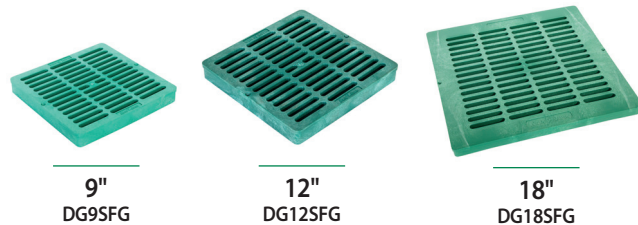

9"

DG9SFG

12"

DG12SFG

18"

DG18SFG

Atrium

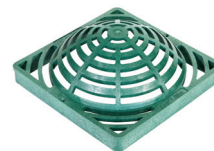

12"

DG12SAG

Modellnummer	Farbe	Passend für	Offene Schlitzbreite	Offener Oberflächenbereich	Maximale Durchflussleistung	Maximale Belastung
9" viereckiges Flachgitter						
DG9SFG	Grün	9" viereckiges Auffangbecken (DB9S2)	3/8"	38 Quadratzoll	50 GPM	2.000 lbs
DG9SFB	Schwarz					
12" viereckiges Flachgitter						
DG12SFG	Grün	12" viereckige Auffangbecken (DB12S2 & DB12S4)	7/16"	53 Quadratzoll	70 GPM	3.000 lbs
DG12SFB	Schwarz	12" Becken mit niedrigem Profil (DB12SLP)				
18" viereckiges Flachgitter						
DG18SFG	Grün	18" viereckige Auffangbecken (DB18S2 & DB18S4)	15/32"	92 Quadratzoll	120 GPM	4.000 lbs
DG18SFB	Schwarz					
12" viereckiges Atrium-Gitter						
DG12SAG	Grün	12" viereckige Auffangbecken (DB12S2 & DB12S4)	7/16"	50 Quadratzoll	65 GPM	NA
DG12SAB	Schwarz	12" Becken mit niedrigem Profil (DB12SLP)				

¹Nur Flachgitter

² Maximale Tragfähigkeit bei einbetoniertem Becken und gleichmäßiger Gewichtsverteilung auf der gesamten Gitterfläche

Rundgitter aus Kunststoff

Merkmale

- Hergestellt aus strukturell geschäumtem hochdichten Polyethylen (HDPE)
- UV-stabilisiert zum Schutz vor Sonnenschäden
- 3" und 6" erhältlich in zwei Farben, grün und schwarz
- Jedes Gitter hat drei abgestufte Durchmesser für Entwässerungsröhre und -anschlussstücke, Dreiwandrohre und Wellrohre
- Strukturierte, rutschhemmende Oberfläche¹
- Geeignet für Autos und leichte Lkw bei Geschwindigkeiten von weniger als 32 kmh^{1,2}
- ADA-konform¹



Modellnummer	Farbe	Durchmessergrößen			Offene Schlitzbreite	Offener Oberflächenbereich	Maximale Durchflussleistung	Maximale Belastung
		Niedrig	Mittel	Hoch				
3" rundes Flachgitter								
DG3RFG	Grün	3"	3" Entwässerungsröhre (ASTM D2729)	3" Entwässerungsröhrenanschlussstücke (SDR 35)	3/16"	3 Quadrat Zoll	3 GPM	500 lbs
DG3RFB	Schwarz	Dreiwandrohr	3" Wellrohr					
4" rundes Flachgitter								
DG4RFG	Grün	4"	4" Entwässerungsröhre (ASTM D2729)	4" Entwässerungsröhrenanschlussstücke (SDR 35)	1/4"	5 Quadrat Zoll	6 GPM	750 lbs
		Dreiwandrohr	4" Wellrohr					
6" rundes Flachgitter								
DG6RFG	Grün	6"	6" Entwässerungsröhre (ASTM D2729)	6" Entwässerungsröhrenanschlussstücke (SDR 35)	5/16"	13 Quadrat Zoll	16 GPM	1.000 lbs
DG6RFB	Schwarz	Entwässerungsröhre (ASTM D3034, SDR 35)	6" Wellrohr	6" runde Auffangbecken (DB6R1 & DB6R2)				

¹Nur Flachgitter

²Maximale Tragfähigkeit bei einbetoniertem Becken und gleichmäßiger Gewichtsverteilung auf der gesamten Gitterfläche

Beckenadapter und Zubehör

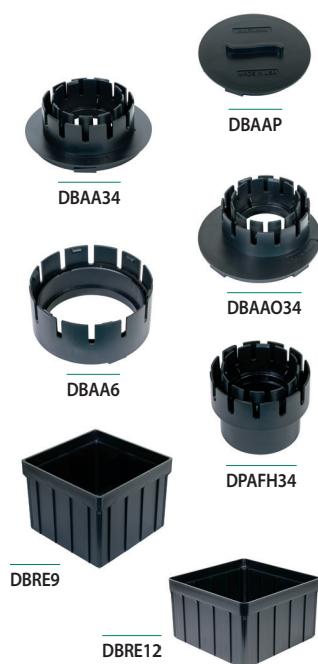

Modellnummer	Beschreibung	Verwendung
DBAAP	Becken-Stopfen	• Blockiert 9", 12" & 18" Seitenauslässe von viereckigen Becken
DBAA34	3" und 4" Beckenadapter	• Verbindet 9", 12" und 18" Seitenauslässe von viereckigen Becken und 9" & 12" Beckenauslässe mit niedrigem Profil mit 3" oder 4" PVC- und Wellrohren
DBAAO34	3" und 4" Offset-Beckenadapter	• Verbindet 9", 12" und 18" Seitenauslässe von viereckigen Becken und 9" & 12" Beckenauslässe mit niedrigem Profil mit 3" oder 4" PVC- und Wellrohren
DBAA6	6" Beckenadapter	• Verbindet 9", 12" und 18" Seitenauslässe von viereckigen Becken und 9" & 12" Beckenauslässe mit niedrigem Profil mit 6" PVC- und Wellrohren
DPAFH34	Anschlussadapter	• Verbindet 3" oder 4" Dreiwandrohre mit 3" oder 4" PVC- und Wellrohren
DBRE9	9" viereckiger Becken-Aufsteiger	• Erweitert die Höhe des viereckigen 9" Beckens oder des 9" Beckens mit niedrigem Profil um 6"
DBRE12	12" viereckiger Becken-Aufsteiger	• Erweitert die Höhe des viereckigen 12" Beckens oder des 12" Beckens mit niedrigem Profil um 6"

Produkte zur Entwässerung

Aufsteigerventile zur Entwässerung

Merkmale

- Erhältlich in vier Konfigurationen
- Aufsteigerventilgehäuse aus strukturell geschäumtem hochdichten Polyethylen (HDPE)
- Winkelstück (wo zutreffend), hergestellt aus PVC
- Adapter (wo zutreffend), hergestellt aus schlagfestem Polystyrol (HIPS)
- UV-stabilisiert zum Schutz vor Sonnenschäden
- Die federbelastete Abdeckung hebt sich ½", um überschüssiges Wasser im System abzulassen
- Die Feder zieht die Abdeckung automatisch in die geschlossene Position zurück, nachdem das überschüssige Wasser abgelassen wurde
- Kann sowohl in vertikaler als auch in horizontaler Position verwendet werden
- Feder aus rostfreiem Stahl, um Rost zu verhindern
- PVC-Winkelstücke (wo zutreffend) enthalten ein ¼"-Abflussloch, um stehendes Wasser abfließen zu lassen
- Hergestellt in den USA



Modellnummer	Farbe	Beschreibung	Verbindung mit
DPUV3E	Grün	Aufsteigerventil zur Entwässerung mit 3" PVC-Winkelstück	<ul style="list-style-type: none"> • 3" Entwässerungsrohr (ASTM D2729) • 3" Dreiwandrohr
DPUV4EHUB	Grün	Aufsteigerventil zur Entwässerung mit 4" PVC-Winkelstück und Adapter (DPAFHA34)	<ul style="list-style-type: none"> • 3" oder 4" Wellrohr • 3" oder 4" Dreiwandrohr • 3" oder 4" Entwässerungsrohr (ASTM D2729)



- Einleitung
- Versenkregner
- Rotations- und Versenkregnerdüsen
- Regner
- Ventile
- Steuergeräte
- Sensoren und Messgeräte
- Zentralsteuerung und Wassermanagement
- Mikro-Bewässerung
- Filtration
- Produkte zur Entwässerung
- Ressourcen

Ressourcen

Schulung und Training von Rain Bird

Speziell für die Ausbildung von Beregnungsprofis

Rain Bird Live und online

Rain Bird-Livestreaming

Rain Bird Bringt das Klassenzimmer zu Ihnen

- Kurze vorgeplante Klassen, die relevante Bewässerungsthemen behandeln
- Machen Sie das Beste aus Ihrer Zeit und profitieren Sie von Rain Birds Schulungen
- Vorgeplante Live-Schulungen von professionellen Ausbildern für Bewässerungssysteme
- Kein Verkaufsewebinar, sondern eine interaktive virtuelle Klassenzimmer-Schulung



Rain Bird Schulung auf Abruf

Rain Bird Basics Online

- Für Personen mit geringer oder keiner Bewässerungserfahrung
- Hersteller-unspezifische Schulung, nicht nur Rain Bird
- Grundlagen der Einstellung, Reparaturen und Bedienung von Bewässerungsanlagen



Rain Bird Technical Online

- Fundierte technische Bewässerungsschulung, jederzeit und überall
- Bewährte Verfahren für Installation, Betrieb und Wartung von Bewässerungssystemen
- Wenn Sie die Prüfung „Factory Trained“ bestehen, erhalten Sie einen „Factory Trained“-Nachweis und ein Zertifikat



Rain Bird-Präsenzs Schulung

Rain Bird Academy

Schulung allgemeiner Grundlagen der Bewässerung

- Hochwertige Schulung zu den Produkten vieler Hersteller
- Vorbereitung auf die Prüfungen der Irrigation Association (IA)
- Das Rain Bird Academy Boot Camp vermittelt in einer Woche die Grundlagen von Bewässerung
 - Boot Camp-Kurse sind Teil des IA Select-Programms.



Rain Bird Factory Trained

Umfassende Schulung zu Rain Bird-Produkten

- Schulung ausschließlich zu Rain Bird-Produkten.
- Werden Sie ein Experte für Installation, Verwaltung und Wartung von Rain Bird-Bewässerungssystemen
- Erhalten Sie den Nachweis, der Ihren Kunden beweist, dass Sie am besten geeignet sind, die Arbeit zu erledigen



Weitere Informationen finden Sie auf www.rainbirdsolutions.com

Steuergeräte-Kompatibilitätsmatrix												
Zubehör	Beschreibung	ESP9V	TB05	RC2	ESPTM2	ESPME	ESPM3	LXME2	LXME2 PR	ESPLXD	ESPLXIVM	ESPLXIVMP
Wettersensoren und -stationen												
RSD-BEx	Kabelgebundener Regensensor	•	•	•	•	•	•	•	•	•	•	•
WR2	Drahtloser Regen-/Frostsensor			•	•	•	•	•	•	•	•	•
SMRT-Y	Bodenfeuchtesensor			•	•	•	•					
ANEMOMETER	Windgeschwindigkeits-Sensor							• ¹	• ¹	• ¹	• ¹	• ¹
Durchflussmesser und Sensoren												
MJ100B	1 Zoll Wasserzähler aus Messing						•		•	•	•	•
FS100P	1 Zoll PVC-T-Stück für Durchflusssensor						•		•	•	•	•
FS150P	1-1/2 Zoll PVC-T-Stück für Durchflusssensor						•		•	•	•	•
FS200P	2 Zoll PVC-T-Stück für Durchflusssensor						•		•	•	•	•
FS300P	3 Zoll PVC-T-Stück für Durchflusssensor						•		•	•	•	•
FS400P	4 Zoll PVC-T-Stück für Durchflusssensor						•		•	•	•	•
FS100B	1 Zoll Messing-T-Stück für Durchflusssensor						•		•	•	•	•
FS150B	1-1/2 Zoll Messing-T-Stück für Durchflusssensor						•		•	•	•	•
FS200B	2 Zoll T-Durchflusssensor aus Messing						•		•	•	•	•
FSINSERT	Ersatzsteinsatz für T-Sensoren						•		•	•	•	•
FS350B	Einsatz Durchflusssensor						•		•	•	•	•
UFS100	1 Zoll Ultrasonic Durchflusssensor						•		•	•	•	•
UFS150	1½ Zoll Ultrasonic Durchflusssensor						•		•	•	•	•
UFS200	2 Zoll Ultrasonic Durchflusssensor						•		•	•	•	•
Durchflusswächter/Impulsgeber												
PT322	Durchfluss Impulsgeber											
PT5002	Durchflusswächter/Impulsgeber Durchfluss											
PT5002	Durchflusswächter/Impulsgeber Wind							•	•	•	•	•
Sensor-Decoder/Eingänge												
SD210TURF	Sensor-Decoder									•		
LXIVMSEN	IVM-Sensor-Eingang										•	•
Module												
ESPSM3	ME 3-Stationen-Modul					•	•					
ESPSM6	ME 6-Stationen-Modul					•	•					
ESPLXMSM12	LXME 12-Stationen-Modul							•	•			
LXBASEMOD	LXME-Basismodul							•				
FSMLXME	LXME-Durchfluss-Smart-Modul							•	•			
ESPLXDSM75	LXD 75-Stationen-Modul									•		
MOD50LXD	LXD 2-Draht-Modul									•		
LXIVM2WMOD	IVM 2-Leiter-Modul										•	•
Felddecoder/Ausgabegeräte												
FD101TURF	1 Adresse, 1 Ventil pro Stationsdecoder									•		
FD102TURF	1 Adresse, 2 Ventile pro Stationsdecoder									•		
FD202TURF	2 Adressen, 2 Ventile pro Stationsdecoder									•		
FD401TURF	4 Adressen, 1 Ventil pro Stationsdecoder									•		
FD601TURF	1 Adresse, 1 Ventil pro Stationsdecoder									•		
LXIVMSOL	Kommerzielle IVM-Ventil-Magnetspule										•	•
LXIVMOUT	IVM-Ausgabegerät										•	•
Pumpenstartrelais												
PSR110220	110/220V Einzelrelais Pumpenstartrelais	•	•	•	•	•	•	•	•			
PSR110IC	110V Doppelrelais Pumpenstartrelais	•	•	•	•	•	•	•	•	•		
PSR220IC	220V Doppelrelais Pumpenstartrelais	•	•	•	•	•	•	•	•	•		
PSR110-IVM	110V DC Selbsthaltendes Pumpenstartrelais										•	•
PSR220-IVM	220V DC Selbsthaltendes Pumpenstartrelais										•	•
Überspannungsschutzgeräte												
LSP-1TURF	Überspannungsschutz für die Decoderreihe der FD-Serie									•		
LXIVM	IVM-Überspannungsgerät										•	•
Kommunikationsgeräte												
LNK2 WiFi	WLAN-Modul für Steuergeräte im Wohnbereich				•	•	•					
IQFSCMLXME	IQ Flow Smart Verbindungsmodul LXME							•	•			
IQCMLXD	IQ-Verbindungsmodul LXD									•	•	•
IQ4G-USA	Netzwerkkommunikationsmodul IQ 4G							•	•	•	•	•
IQNCCEN	Ethernet-Kommunikationsmodul IQ							•	•	•	•	•
IQNCCRS	Kommunikationsmodul IQ RS232							•	•	•	•	•
Funkgeräte												
IQSSRADIO	900 MHz-Funk, TCP-IP, Metallgehäuse							•	•	•	•	•
RB-SS-TN9B	900 Mhz-Funk, TCP-IP, Kunststoffgehäuse							•	•	•	•	•
IQRADPK	900 MHz-Funk-Programmiersatz							•	•	•	•	•
Metallschränke und -sockel												
LXMM	Wandmontagegehäuse aus lackiertem Metall							•	•	•	•	•
LXMMSS	Wandmontage-Gehäuse aus Edelstahl							•	•	•	•	•
LXMMPED	Lackierter Metallsattel (erfordert LXMM)							•	•	•	•	•
LXMMSPED	Edelstahl-Sattel (erfordert LXMMSS)							•	•	•	•	•

¹ Erfordert PT5002-Impulsgeber

Kompatibilitätsmatrix für zentrale Steuerung											
	LXME2	LXME2 PR	IQ mit			Maxicom mit	Maxicom CCU mit		SiteControl TWI mit		SiteControl mit
			ESPLXD	ESPLXIVM	ESPLXIVMP	ESPSITE	ESPSAT2	ESPSATL	ESPSAT2	ESPSATL	LDI
Wettersensoren und -stationen											
RSD-BEx	Kabelgebundener Regensensor	•	•	•	•	•	•	•	•	•	•
WR2	Drahtloser Regen-/Frostsensor	•	•	•	•	•	•	•	•	•	•
RAINGAUGE	Kipp-Regenmesser-Sensor	•	•	•	•	•	•	•	•	•	•
ANEMOMETER	Windgeschwindigkeits-Sensor	1	1	1	1	2	2	2	2	2	•
WSPRO2DC	Wetterstation (erfordert Modem)	•	•	•	•	•	•	•	•	•	•
Durchflussmesser und Sensoren											
MJ100B	1 Zoll Wasserzähler aus Messing	•	•	•	•	2	2	2	2	2	•
FS100P	1 Zoll PVC-T-Stück für Durchflusssensor	•	•	•	•	2	2	2	2	2	•
FS150P	1-1/2 Zoll PVC-T-Stück für Durchflusssensor	•	•	•	•	2	2	2	2	2	•
FS200P	2 Zoll PVC-T-Stück für Durchflusssensor	•	•	•	•	2	2	2	2	2	•
FS300P	3 Zoll PVC-T-Stück für Durchflusssensor	•	•	•	•	2	2	2	2	2	•
FS400P	4 Zoll PVC-T-Stück für Durchflusssensor	•	•	•	•	2	2	2	2	2	•
FS100B	1 Zoll Messing-T-Stück für Durchflusssensor	•	•	•	•	2	2	2	2	2	•
FS150B	1-1/2 Zoll Messing-T-Stück für Durchflusssensor	•	•	•	•	2	2	2	2	2	•
FS200B	2 Zoll T-Durchflusssensor aus Messing	•	•	•	•	2	2	2	2	2	•
FSINSERT	Ersatzersatz für T-Sensoren	•	•	•	•	2	2	2	2	2	•
FS350B	Einsatz Durchflusssensor	•	•	•	•	2	2	2	2	2	•
UFS100	1 Zoll Ultrasonic Durchflusssensor	•	•	•	•	2	2	2	2	2	•
UFS150	1½ Zoll Ultrasonic Durchflusssensor	•	•	•	•	2	2	2	2	2	•
UFS200	2 Zoll Ultrasonic Durchflusssensor	•	•	•	•	2	2	2	2	2	•
Durchflusswächter/Impulsgeber											
PT322	Impulsgeber	•	•	•	•	•	3	•	3	•	•
PT5002	Durchflusswächter/Impulsgeber	•	•	•	•	•	3	•	3	•	•
Sensor-Decoder/Eingänge											
SD210TURF	Sensor-Decoder	•	•	•	•	•	•	•	•	•	•
LXIVMSEN	IVM-Sensor-Eingang	•	•	•	•	•	•	•	•	•	•
DECPULLR	Impuls-Decoder	•	•	•	•	•	•	•	•	•	•
DECCENLR	Sensor-Decoder	•	•	•	•	•	•	•	•	•	•
Module											
ESPSM3	ME 3-Stationen-Modul	•	•	•	•	•	•	•	•	•	•
ESPSM6	ME 6-Stationen-Modul	•	•	•	•	•	•	•	•	•	•
ESPLXMSM12	LXME 12-Stationen-Modul	•	•	•	•	•	•	•	•	•	•
LXBASEMOD	LXME-Basismodul	•	•	•	•	•	•	•	•	•	•
PSMLXME2	LXME2 Modul Pro	•	•	•	•	•	•	•	•	•	•
ESPLXDSM75	LXD 75-Stationen-Modul	•	•	•	•	•	•	•	•	•	•
MODSOLXD	LXD 2-Draht-Modul	•	•	•	•	•	•	•	•	•	•
LXIVM2WMOD	IVM 2-Leiter-Modul	•	•	•	•	•	•	•	•	•	•
Felddecoder/Ausgabegeräte											
FD101TURF	1 Adresse, 1 Ventil pro Stationsdecoder	•	•	•	•	•	•	•	•	•	•
FD102TURF	1 Adresse, 2 Ventile pro Stationsdecoder	•	•	•	•	•	•	•	•	•	•
FD202TURF	2 Adressen, 2 Ventile pro Stationsdecoder	•	•	•	•	•	•	•	•	•	•
FD401TURF	4 Adressen, 1 Ventil pro Stationsdecoder	•	•	•	•	•	•	•	•	•	•
FD601TURF	1 Adresse, 1 Ventil pro Stationsdecoder	•	•	•	•	•	•	•	•	•	•
LXIVMSOL	Kommerzielle IVM-Ventil-Magnetspule	•	•	•	•	•	•	•	•	•	•
LXIVMOUT	IVM-Ausgabegerät	•	•	•	•	•	•	•	•	•	•
Pumpenstartrelais											
PSR110220	110/220V Einzelrelais Pumpenstartrelais	•	•	•	•	•	•	•	•	•	•
PSR110IC	110V Doppelrelais Pumpenstartrelais	•	•	•	•	•	•	•	•	•	•
PSR220IC	220V Doppelrelais Pumpenstartrelais	•	•	•	•	•	•	•	•	•	•
PSR110-IVM	110V DC Selbsthaltendes Pumpenstartrelais	•	•	•	•	•	•	•	•	•	•
PSR220-IVM	220V DC Selbsthaltendes Pumpenstartrelais	•	•	•	•	•	•	•	•	•	•
Überspannungsschutzgeräte											
FSSURGEKIT	Überspannungsschutz für Durchflusssensoren der FS-Serie	•	•	•	•	•	•	•	•	•	•
LSP-1TURF	Überspannungsschutz für die Decoderreihe der FD-Serie	•	•	•	•	•	•	•	•	•	•
LXIVM	IVM-Überspannungsgerät	•	•	•	•	•	•	•	•	•	•
Kommunikationsgeräte											
LNK2 Wifi	WLAN-Modul für Steuergeräte im Wohnbereich	•	•	•	•	•	•	•	•	•	•
PBC-LXD	Programmsicherungsmodul ESPLXD	•	•	•	•	•	•	•	•	•	•
IQFSCMLXME	IQ Flow Smart Verbindungsmodul LXME	•	•	•	•	•	•	•	•	•	•
IQCMLXD	IQ-Verbindungsmodul LXD	•	•	•	•	•	•	•	•	•	•
IQ4G-USA	Netzwerkkommunikationsmodul IQ 4G	•	•	•	•	•	•	•	•	•	•
IQNCEN	Ethernet-Kommunikationsmodul IQ	•	•	•	•	•	•	•	•	•	•
IQNCCRS	Kommunikationsmodul IQ RS232	•	•	•	•	•	•	•	•	•	•
RBDS-MPX	Maxi-Link-Kommunikationsmultiplexer	•	•	•	•	•	•	•	•	•	•
RBDS-PME	Primäres Maxi-Ethernet-Modem	•	•	•	•	•	•	•	•	•	•
RBDS-SEMET	Sekundäres Maxi-Link-Ethernet-Modem	•	•	•	•	•	•	•	•	•	•
ESPMIBTW	Zwei-Draht Maxi-Satelliten-Schnittstellenkarte	•	•	•	•	•	•	•	•	•	•
ESPMIBLINK	Maxi-Link-Satelliten-Schnittstellenkarte	•	•	•	•	•	•	•	•	•	•
ESPMIBSITE	Maxi-Site-Satelliten-Schnittstellenkarte	•	•	•	•	•	•	•	•	•	•
Funkgeräte											
IQSRADIO	900 Mhz-Funk, TCP-IP, Metallgehäuse	•	•	•	•	•	•	•	•	•	•
RB-SS-TN9B	900 Mhz-Funk, TCP-IP, Kunststoffgehäuse	•	•	•	•	•	•	•	•	•	•
RADTN9M1B	900 Mhz-Funk, TCP-IP, Kunststoffgehäuse	•	•	•	•	•	•	•	•	•	•
IQRADPK	900 Mhz-Funk-Programmiersatz	•	•	•	•	•	•	•	•	•	•
Hilfssklemmleisten											
ESPSATOB24	Maxi 1-24 Stationsklemmleiste	•	•	•	•	•	•	•	•	•	•
ESPSATOB40	Maxi 25-40 Stationsklemmleiste	•	•	•	•	•	•	•	•	•	•
Metallschränke und -sockel											
LXMM	Wandmontagegehäuse aus lackiertem Metall	•	•	•	•	•	•	•	•	•	•
LXMMSS	Wandmontage-Gehäuse aus Edelstahl	•	•	•	•	•	•	•	•	•	•
LXMMPED	Lackierter Metallssockel (erfordert LXMM)	•	•	•	•	•	•	•	•	•	•
LXMMSSPED	Edelstahl-Sockel (erfordert LXMMSS)	•	•	•	•	•	•	•	•	•	•

¹ Erfordert PT5002-Impulsgeber ² Erfordert PT322- oder PT5002-Impulsgeber ³ Erfordert einen Decoder der DEC-Serie für den Sensoreingang

Verwendung dieses Katalogs

Niederschlagsraten

Rain Bird hat für Sie die Niederschlagsraten für alle Varianten der Schwinghebelregner, Versenkregner und Regner berechnet. Diese Daten geben die ungefähre Rate an, mit der Wasser bei der Beregnung ausgebracht wird. Die zur Berechnung der Niederschlagsraten verwendeten Gleichungen sind wie folgt:

Viereckverband		Dreieckverband	
US:	Metrisch:	US:	Metrisch:
$PR=96.3 \times \frac{gpm}{S \times S}$	$PR=1000 \times \frac{m^3/h}{S \times S}$	$PR=96.3 \times \frac{gpm}{S \times L}$	$PR=1000 \times \frac{m^3/h}{S \times L}$

96,3 = Konstante (Zoll/Quadratfuß/Stunde)

1000 = Konstante (Millimeter/Quadratmeter/Stunde)

gpm = Gallonen pro Minute (durch Sprühregner für die Fläche angewandt)

m³/h = Kubikmeter pro Stunde (durch Sprühregner für die Fläche angewandt)

S = Abstand zwischen Sprühregnern

L = Abstand zwischen Reihen (S x 0,866)

Informationen zur Spezifikation

Die Informationen in diesem Katalog waren zum Zeitpunkt der Drucklegung korrekt und können für die ordnungsgemäße Leistungsbeschreibung der Produkte verwendet werden. Die aktuellsten Informationen finden Sie auf der Website von Rain Bird unter www.rainbird.com.

ASABE-Prüfbescheinigung

Die Rain Bird Corporation bestätigt, dass Druck-, Durchflussraten- und Wurfweitendaten für ihre Produkte gemäß ASABE/ICC 802-2014 oder ASAE S398.1, Procedure for Sprinkler Testing and Performance Reporting, bestimmt wurden und aufgeführt sind und dass diese Daten für die Leistung von Produktionssprühregner zum Zeitpunkt der Veröffentlichung repräsentativ sind. Die tatsächliche Leistung des Produkts kann aufgrund von normalen Fertigungsschwankungen und der Auswahl von Mustern von den veröffentlichten Spezifikationen abweichen. Alle anderen Spezifikationen sind ausschließlich die Empfehlungen der Rain Bird Corporation.

Referenztabellen

Die Informationen in diesem Katalog basieren auf allgemein akzeptierten Formeln, Berechnungen und Handelspraktiken. Die Rain Bird Corporation und ihre Tochterunternehmen und verbundenen Unternehmen übernehmen daher keine Verantwortung oder Haftung, sollten irgendwelche Probleme, Schwierigkeiten oder Verletzungen aus oder in Verbindung mit der Verwendung oder Anwendung dieser Informationen entstehen oder ein Fehler, ob typografisch oder sonst, hierin vorhanden sein.

Nicht alle Modelle sind aufgeführt. Nicht alle Produkte sind in allen Märkten erhältlich. In Ihrer lokalen Preisliste oder bei Ihrem örtlichen Rain Bird-Vertriebspartner erfahren Sie, welche Produkte in Ihrer Region verfügbar sind.

**Mehr Informationen erhalten Sie von Ihrem Rain Bird-Vertriebspartner.
Den nächstgelegenen autorisierten Vertriebspartner finden Sie auf www.rainbird.eu**

Sorglos-Garantien

Unsere umfassenden Produktgarantien machen es noch einfacher, sich ganz entspannt für Rain Bird zu entscheiden. Für die meisten Produkte zur automatischen Grünflächenbewässerung von Rain Bird gilt ab dem Kaufdatum eine Herstellergarantie von drei oder fünf Jahren. Eine Rain Bird-Garantie ist eine umfassende Unterstützung, die den Fachleuten für Bewässerungssysteme gegeben wird. Für Sie ist es die Gewissheit, dass Rain Bird im Notfall für Sie da ist.

Rain Birds Kundenzufriedenheitsrichtlinie für Fachkunden

Rain Bird repariert oder ersetzt unentgeltlich jedes gewerbliche Produkt, bei dem bei normalem Gebrauch innerhalb der nachstehend aufgeführten Garantiezeiträume ein Mangel auftritt. Sie brauchen das Produkt nur an den Händler oder autorisierten Vertriebspartner zurückgeben, bei dem Sie es erworben haben. Produktmängel aufgrund von höherer Gewalt, einschließlich jeglicher Art von Blitzschlag und Überschwemmung, fallen nicht unter diese Garantie. Wir garantieren ausschließlich die Reparatur oder den Austausch defekter Teile.

Die ggf. beinhaltetete stillschweigende Gewährleistung der Marktgängigkeit und Eignung zu einem bestimmten Zweck ist ab dem Verkaufsdatum auf ein Jahr begrenzt.

Wir übernehmen keinesfalls die Haftung für Begleit- oder Folgeschäden, und dies unabhängig davon, wie sie entstanden sind.

I. Produkte zur automatischen Grünflächenbewässerung und Entwässerung

Versenkprühköpfe der Serie 1800, Düsen der U-Serie, PA-8S und PA-8S-PRS Strauchadapter, 1300 und 1400 Bubbler, Regner der Serie 5000, Regner der Serie 5500, Regner der Serie 8005, Regner der Serie Falcon® 6504, PEB/PESB/PESB-R Kunststoffventile, DV/DVF und ASVF Kunststoffventile, Ventilkästen der Serie VB, vernetzte Wasserzähler (ICWM), und Tropfrohr der Serie XF* – 5 Jahre
C2-Netzteil – 2 Jahre

Pumpenstartrelais – 1 Jahr auf Steuerung/Elektronik, 2 Jahre auf Gehäuse

Alle übrigen Produkte zur automatischen Grünflächenbewässerung und Entwässerung – 3 Jahre

II. Golfprodukte, Landwirtschaftsprodukte und Pumpstationen

Für vollständige Informationen und Details besuchen Sie bitte www.rainbird.com/corporate/CustomersatisfactionPolicy.htm

III. Alle übrigen Produkte – 1 Jahr

* Tropfrohr der Typenreihe XF – 7 Jahre auf Schäden durch Umwelteinflüsse



Index

1 und 1½ Zoll Inline-Druckregler für hohe Durchflussmengen	138	LNK2 WiFi WLAN-Modul	81	Typenreihe XS-90, XS-180, XS-360	113
1,5" Filter- und Regeleinheiten für hohen Durchfluss bei gewerblichen Anlagen	137	Locktyp-Anschlussstücke	131	Übersicht Tropfbewässerung	106
1300A-F	31	LXME2/PRO-Steuergeräte	78	Umgerüstete Druckregler	139
1800° NP Abdeckung	15	Mehradriges Bewässerungskabel	72	Universeller ¼" Bodenspieß	118
1800°-EXT	15	MPR-Düsen für Versenkregner	29	Unterirdisches XFS-Tropfrohr mit Copper Shield™-Technologie	124
2045A Maxi-Paw™ und 2045-PJ Maxi-Bird™	43	MPR-Düsen Typenreihe 5000	37	Ventile aus Messing der Serie EFB-CP IVM	63
25BPJ	44	MTT-100	66	Ventile aus Messing der Serie EFB-CP	61
300-BPES Ventile aus Messing	65	Multi-Auslass Xeri-Bug™	110	Ventile für geringen Durchfluss	53
6-mm-Grünflächentropfrohr	132	Oberirdisches XFD-Tropfrohr	120	Ventilkästen Typenreihe VB	70
700-CF-22	125	P-33 -Serie: P-33 / P-33DK	68	Verteiler mit 6 Auslässen – EMT-6Xeri	117
Abisolierwerkzeug	72	PA	15	Verwendung dieses Katalogs	161
Anemometer Windsensor	94	PA-80	15	Verzinkter Leitungshalter	125
Aufsteigerventile zur Entwässerung	156	PA-85-PRS & PA-85-P45	15	Viereckige Auffangbecken	152
Beckenadapter und Zubehör	155	PC-Diffusorkappe	112	Viereckige Becken mit niedrigem Profil	153
Betriebsanzeigeset für Tropfsysteme	118	PE-IVM-Serie	60	Viereckige Gitter aus Kunststoff	154
BF-1, BF-2, BF-3	130	PGA-IVM-Serie	57	Viereckige Universal-Gitter	154
C-12	125	PGA-Serie	56	Water Jets Serie XLR	49
CS-Serie	147	PolyFlex-Aufsteiger und Halter	118	Wetterstationen WS-PRO	103
DBM10	71	PRS-Dial	67	Wurzelbewässerungssystem (RWS)	119
Decoder-Kabel	72	PVC-Verschraubungen	66	Xeri-Bird™ 8-Auslass-Tropfer	117
Decoder-Steuergerät ESP-LXD	80	QF Anschluss- und Verteilerleitung für Tropfrohre	128	Xeri-Bug™ mit Rückschlagventil (XBCV)	109
Die Serie 1400	31	Rain Bird Filtersteuergerät	149	Xeri-Bug™-Tropfer	111
Diffuserkappe mit Insektenschutz	118	Rain Bird Produkte zur Entwässerung	151	Xeriman™-Werkzeug	130
Digitale Zeitschaltuhr	86	RBV-Stromfilter	139	XFCV Tropfrohr mit Auslaufsperrventil	122
Druckausgleichende Tropfkörper	31, 112	RC2 Steuergerät	82	XFS-CV Tropfrohr mit Auslaufsperrventil für höchste Belastbarkeit	126
Druckregulierende Siebfilter	141	Regner-Werkzeug	35	XQ ¼"-Verbindungsleitung	133
Durchflussmesser und Sensoren	90	Rohrleitungsverschlussstopfen	130	Zentrifugaler Sandabscheider	147
Durchflusssensoren der Serie Ultrasonic	92	RSD-BEx	94		
Durchflusswächter / Impulsgeber	93	Runde Auffangbecken	152		
Düsen der HE-VAN-Serie	23	Rundgitter aus Kunststoff	155		
Düsen der U-Serie	25	R-VAN Düsen	19		
Düsen der VAN-Serie	27	SA-Serie	16		
Easy Fit-Klemmverschraubungssystem	131	Scheibenfilter	148		
Einadriges Elektrokabel	72	Schulung und Training von Rain Bird	158		
Einschubverbinder für XF-Tropfrohr	129	Selbsthaltendes 1/4-Zoll-Anschlussstück	117		
Einsatzwerkzeug für XE-Tropfer	130	Selbstreinigender Pumpensaugkorb der Serie PSS	146		
ESP-9V-Serie	87	Serie 1800°	12		
ESP-LXIVM und LXIVM Pro 2-Leiter-Steuergeräte	75	Serie 5000	34		
FG100 Durchflusssensor	91	Serie UNI-Spray™	11		
Filter mit großer Kapazität	142	Serien 1800°-SAM, 1800°-PRS, 1800°-P45, 1800°-SAM-PRS, 1800°-SAM-P45	13		
Filter- und Regeleinheiten für breiten Durchfluss mit KorbfILTER	136	Sets für viereckige Becken	153		
Filter- und Regeleinheiten für geringen Durchfluss bei privaten Anlagen	134	SH-Serie: SHO und SH2BSP	68		
Filter- und Regeleinheiten für mittleren Durchfluss bei privaten Anlagen	135	SMRT-Y Bodenfeuchtesensor-Set	96		
Flexibles Anschlußrohr der Serie SPX	15	Sorglos-Garantien	161		
Global Servicepläne	104	Spiral-Anschlussstück der SB-Serie	16		
Haltewerkzeug mit Wasserwaage	35	Sprühköpfe der Serie RD1800™	14		
HDF-Serie	148	Steuergerät Typenreihe ESP-TM2	83		
Hydraulischer Ansaug-Siebfilter der G-Serie	144	Steuergeräte der ESP-ME3-Serie	85		
Hydraulischer Saug-Scan-Filter der I-Serie	145	Steuergeräte Typenreihe ESP-RZXe	84		
Integrierte Druckregler	139	SXB-360 SPYK und XS-360TS-SPYK	113		
IQ NCC Netzwerkkarte	102	T135SS	130		
IQ4 Zentralsteuerungssoftware	99	TBOS-BT und TBOS-BTLT	88		
Jet Spike 310-90, 310-180, 310-360	118	TBOS-Integration in IQ3 Cloud	100		
Kabellose Regen- und Frostsensoren Typenreihe WR2	95	Typenreihe 3500	33		
Kabelverbinder Typenreihe WC	71	Typenreihe 8005	41		
KING	71	Typenreihe DV / DVF	54		
Klemme	125	Typenreihe Falcon® 6504	39		
Leerrohre der XF-Serie	132	Typenreihe HV	55		
LF-Serie	45	Typenreihe PEB / PESB	58		
LFX300/LFX600-Serie	47	Typenreihe RC: 5LRC	68		
		Typenreihe SQ, Düsen für viereckiges Sprühmuster	26, 114		
		Typenreihe TSJ/TSJ-PRS	51		
		Typenreihe VBA	69		

The Intelligent Use of Water.™

FÜHRUNG • AUSBILDUNG • PARTNERSCHAFTEN • PRODUKTE

Eine der Verantwortlichkeiten unseres Hauses ist die kontinuierliche Entwicklung von Produkten und Technologien, die auf den effizienten Umgang mit Wasser ausgerichtet sind. Eine weitere uns selbst auferlegte Verpflichtung ist die Schulung und die Sensibilisierung unserer Partnerbetriebe mit diesem sehr wichtigen Thema.

Der sensible Umgang mit der Ressource Wasser ist eine der größten Herausforderungen unserer Zeit. Mit Ihrer Hilfe wollen wir in den kommenden Jahren unser Äußerstes tun, um dieser weltweiten Herausforderung gerecht zu werden. Weitere Informationen zu diesem Thema finden sie auf unserer Homepage unter www.rainbird.eu.



Rain Bird Corporation
6991 E. Southpoint Road
Tucson, AZ 85756
USA Tel: +1 (520) 741-6100

Rain Bird International, Inc.
1000 West Sierra Madre
Azusa, CA 91702
USA Tel: +1 (626) 963-9311

Rain Bird Europe SNC
240 rue René Descartes
Bât. A, Parc Clamar, BP 40072
13792 Aix en Provence cedex 3

**Rain Bird International
Vereinigte Arabische Emirate**
Dubai, JAFZA, Bldg 17, offie # 317

**Rain Bird International
Niederlassung KSA**
P.O. Box 4343, Jeddah 23432
Prince Saud Al Faisal – Al Rawdah
Saudi Arabia

Rain Bird Australia
Level 1, Unit 13, 85 Mt Derrimut Rd
Deer Park, Victoria, Australia, 3023